

## МЕБЕЛЬ БЫТОВАЯ

ГОСТ  
13025.3—85

## Функциональные размеры столов

Domestic furniture. Functional dimensions of tables

Взамен

ГОСТ 13025.5—71, ГОСТ 13025.6—81,  
ГОСТ 13025.12—81, ГОСТ 13025.15—73МКС 97.040.10  
97.140  
ОКП 56 1000

Постановлением Государственного комитета СССР по стандартам от 27 июня 1985 г. № 2041 дата введения установлена

01.01.87

Ограничение срока действия снято по протоколу № 7—95 Межгосударственного совета по стандартизации, метрологии и сертификации (ИУС 11—95)

1. Настоящий стандарт распространяется на бытовую мебель и устанавливает функциональные размеры обеденных столов, кухонных обеденных столов, письменных столов, секретеров и изделий для установки телевизоров.

Стандарт не распространяется на отделения для установки телевизоров в шкафах многоцелевого назначения.

**(Измененная редакция, Изм. № 1).**

2. Размеры обеденных и кухонных обеденных столов должны соответствовать указанным на черт. 1.

В обеденных столах прямоугольной формы с длиной крышки не менее 1200 мм расстояние между ножками по продольной оси стола должно быть не менее 910 мм (для установки двух стульев).

2.1. Размеры посадочного места за столом должны соответствовать указанным на черт. 2.

Допускается размер посадочного места в кухонном обеденном столе не менее 500 × 300 мм.

Размеры крышки стола определяются в зависимости от количества посадочных мест.

2.2. Функциональные размеры ящиков и отделений, предназначенных для хранения столовых приборов и столового белья, должны соответствовать требованиям ГОСТ 13025.1—85.

3. Размеры письменных столов и секретеров должны соответствовать указанным на черт. 3 и 4.

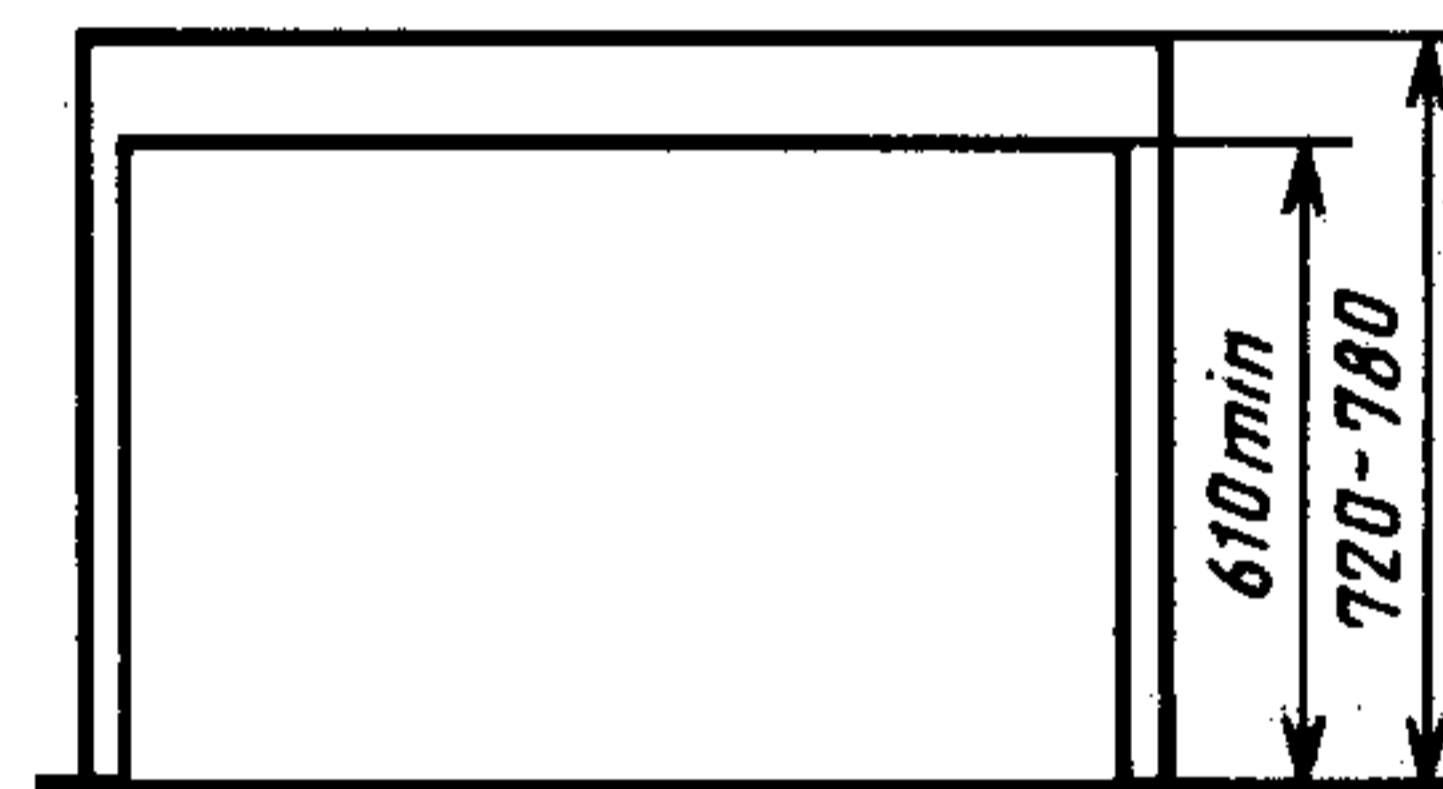

Черт. 1

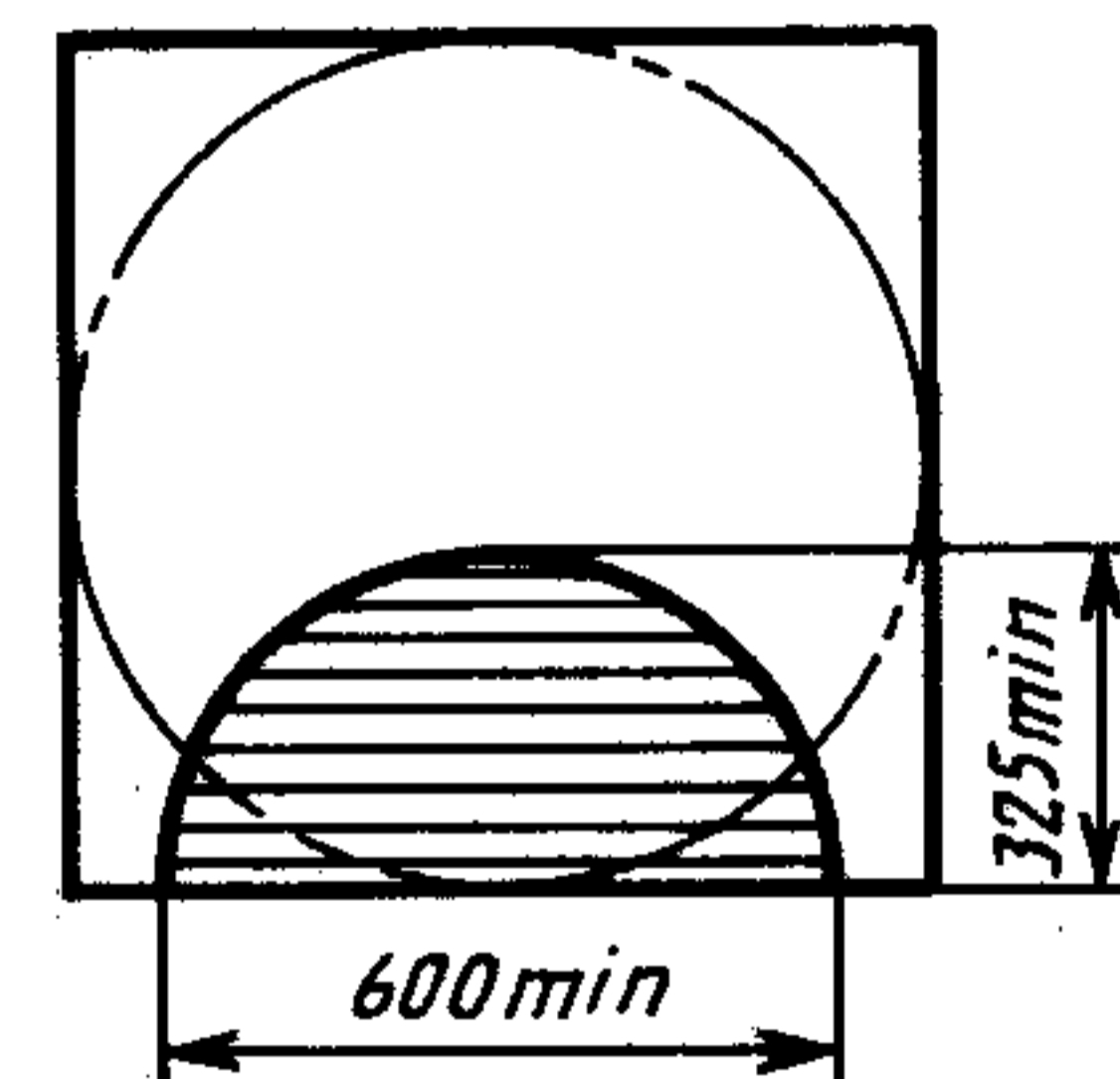

Черт. 2

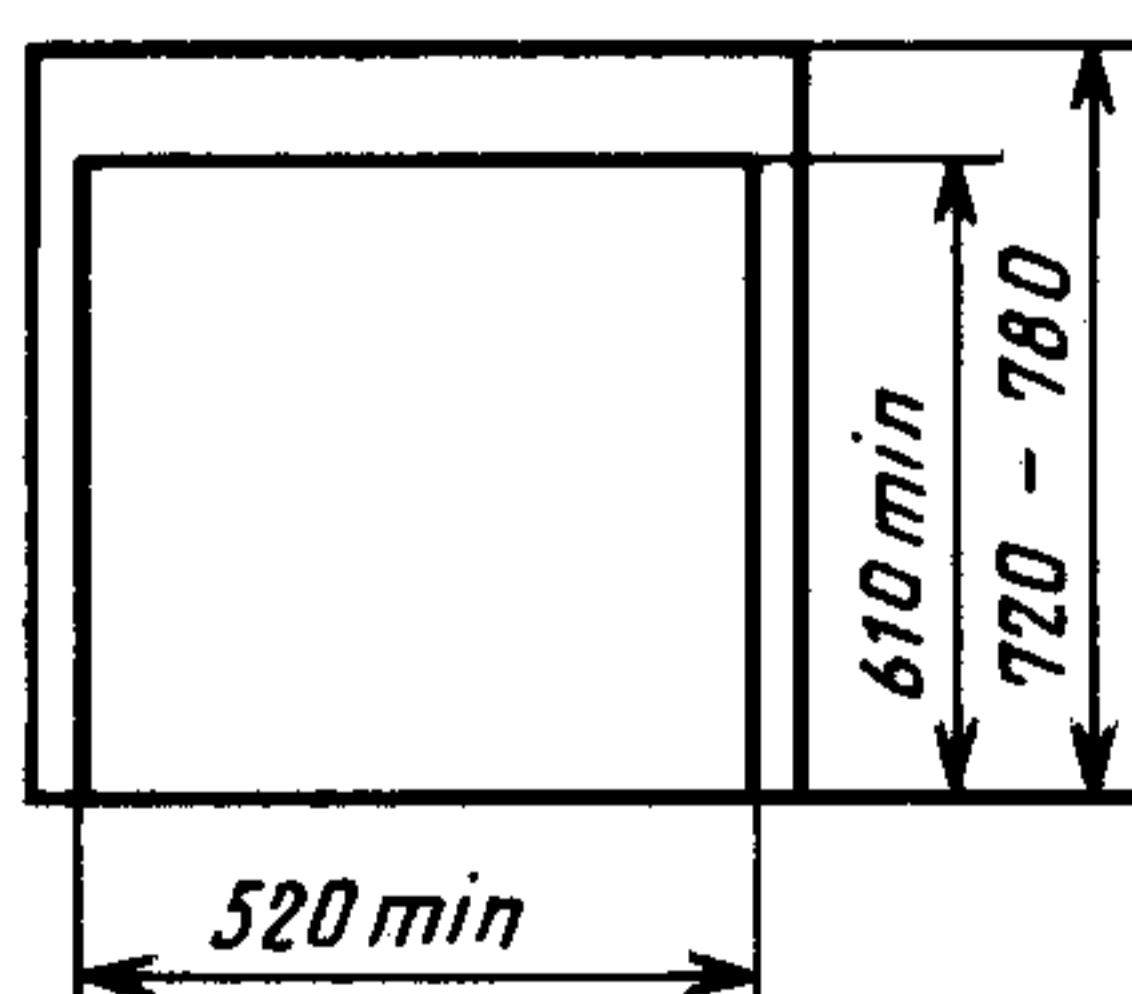

Черт. 3

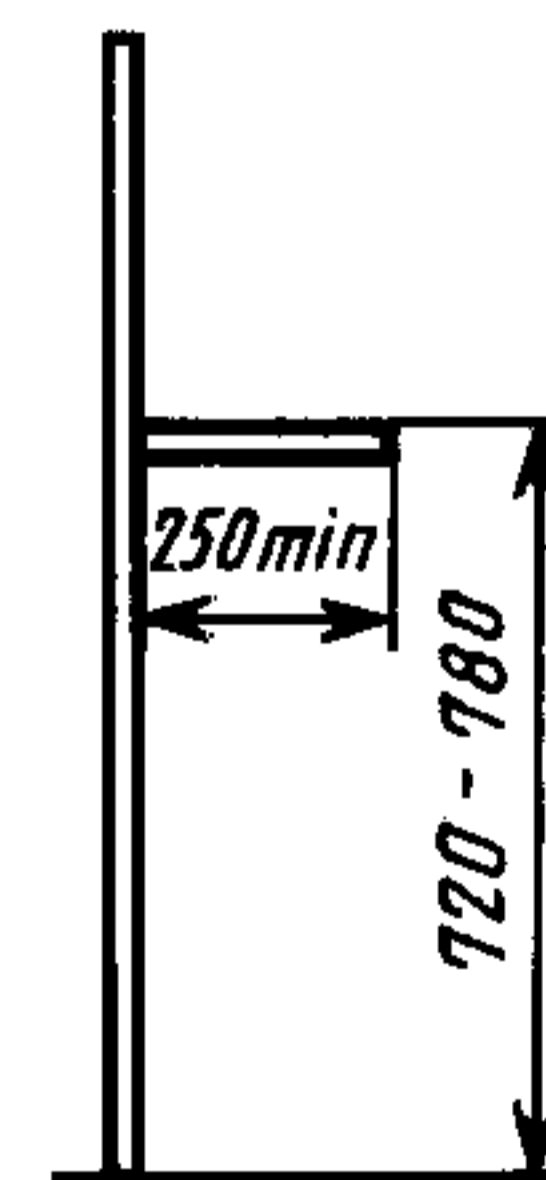

Черт. 4

С. 2 ГОСТ 13025.3—85

3.1. Расстояние между передней кромкой крышки стола и ограничивающим элементом по глубине должно быть не менее 400 мм.

3.2. Расстояние от пола до рабочей плоскости изделия для выполнения работ с применением средств организационной техники должно быть не менее 650 мм.

(Измененная редакция, Изм. № 2).

3.3. Размеры рабочей плоскости столов и секретеров должны соответствовать указанным на черт. 5 и табл. 2.

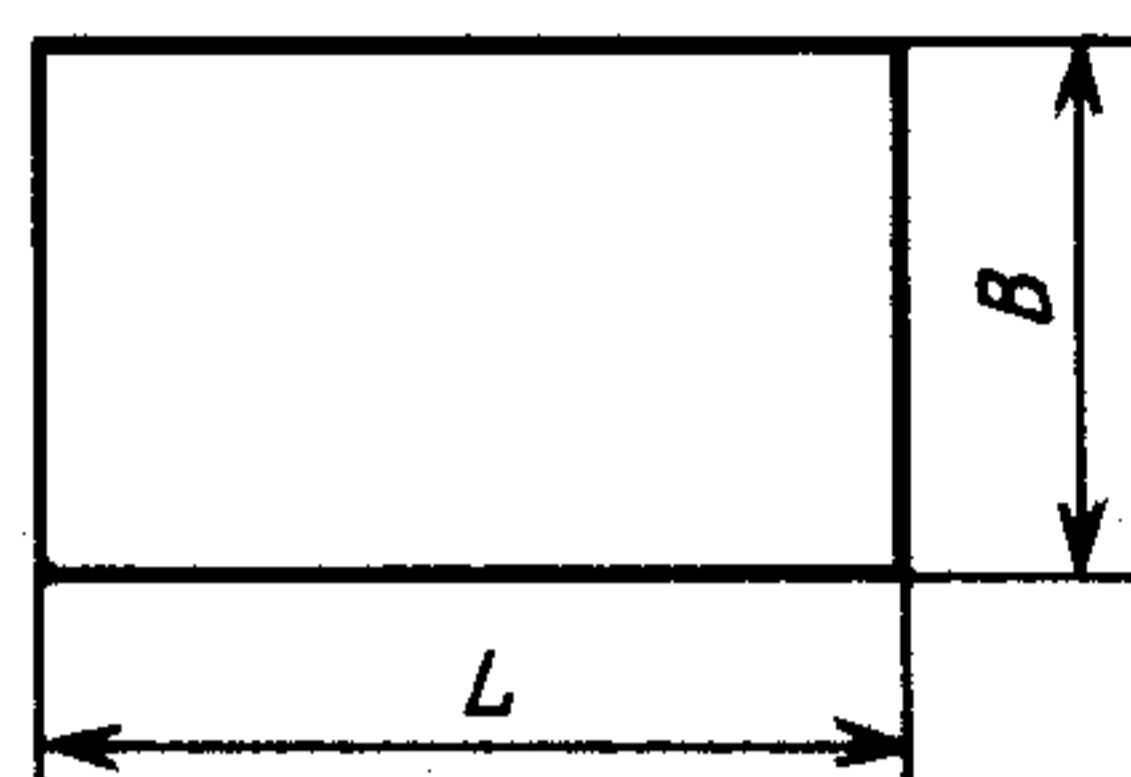

Черт.5

Таблица 2

Наименование изделия	мм	
	Размеры рабочей плоскости, не менее	
	<i>L</i>	<i>B</i>
Столы письменные	800	500
Секретеры	700	400

3.4. Внутренние размеры ящиков и полуящиков для бумаг должны соответствовать указанным на черт. 6.

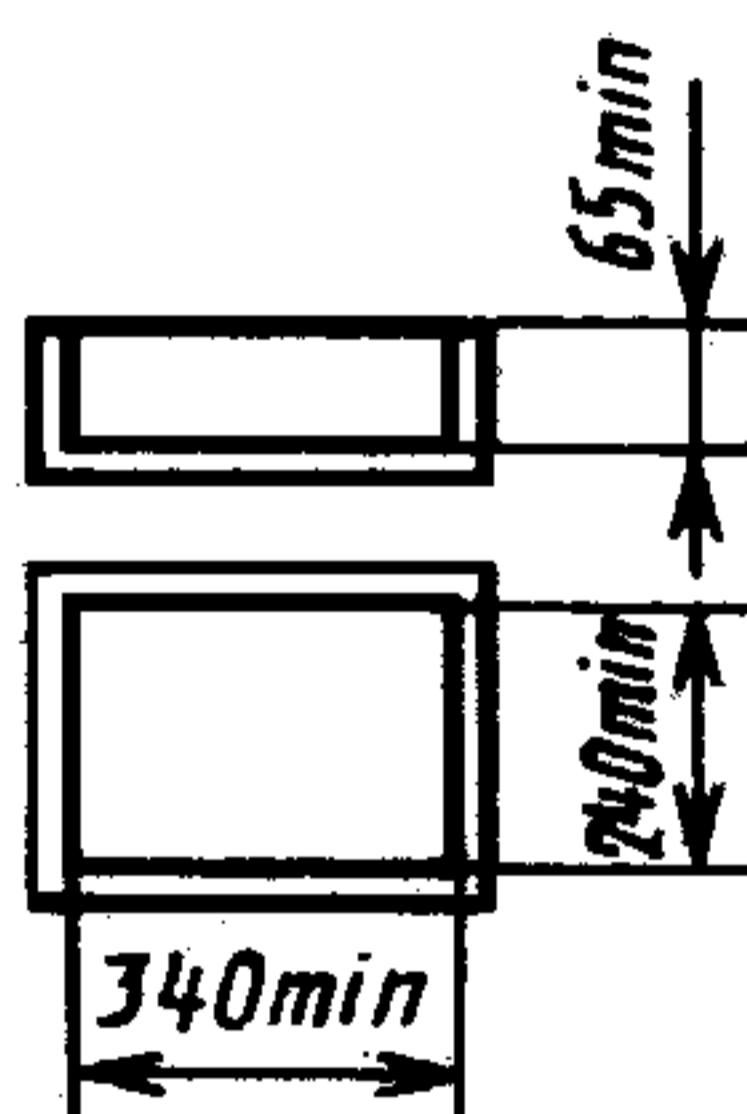

Черт. 6

Примечания:

1. За глубину ящика или полуящика принимается расстояние от дна ящика или полуящика до конструктивного элемента, ограничивающего высоту хранящихся предметов.

2. Указанные на черт. 6 размеры не относятся к ящикам для хранения карандашей, ручек, перьев, резинок.

4. При проектировании столов в комплекте со стульями, рабочими креслами, табуретами расстояние по высоте между рабочей плоскостью стола и сиденьем стула или рабочего кресла, табурета должно быть 290—310 мм, между нижней кромкой подстолья и сиденьем стула, рабочего кресла, табурета — не менее 190 мм.

Примечание. В трансформируемых столах при сдвоенной по толщине крышке стола допускается увеличивать расстояние по высоте между рабочей плоскостью стола и сиденьем стула или рабочего кресла, табурета на толщину крышки стола.

5. Размеры изделий для установки телевизоров должны соответствовать указанным на черт. 7.

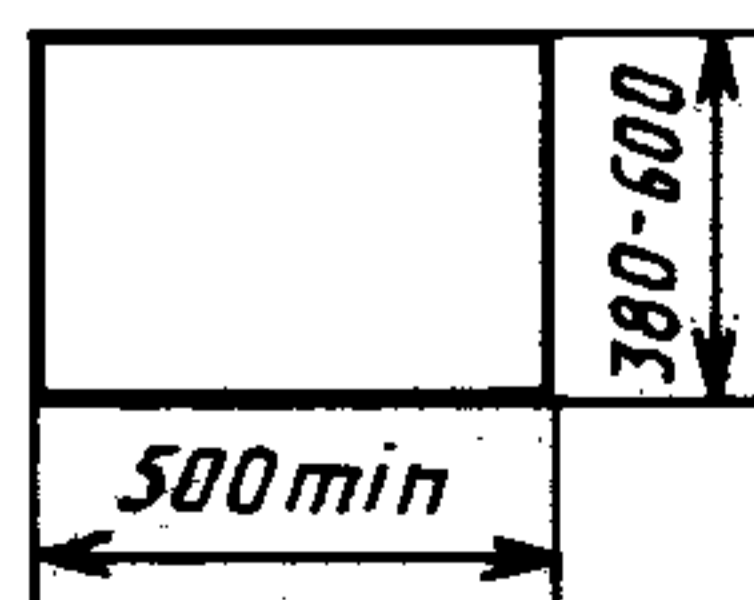
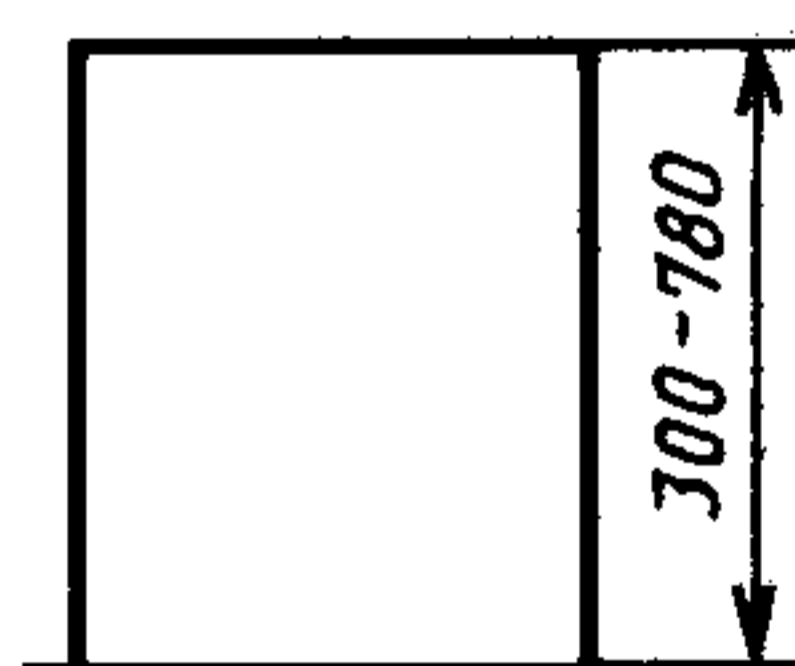

Черт.7