

ГОСТ 10807—78

М Е Ж Г О С У Д А Р С Т В Е Н Н Ы Й    С Т А Н Д А Р Т

---

**ЗНАКИ ДОРОЖНЫЕ**  
**ОБЩИЕ ТЕХНИЧЕСКИЕ УСЛОВИЯ**

Издание официальное

ИПК ИЗДАТЕЛЬСТВО СТАНДАРТОВ  
Москва

ГОСТ 10807—78

М Е Ж Г О С У Д А Р С Т В Е Н Н Ы Й    С Т А Н Д А Р Т

**ЗНАКИ ДОРОЖНЫЕ**  
**ОБЩИЕ ТЕХНИЧЕСКИЕ УСЛОВИЯ**

Издание официальное

МОСКВА — 2002



**ЗНАКИ ДОРОЖНЫЕ****Общие технические условия**

Road signs. General specifications

**ГОСТ  
10807—78**Дата введения **01.01.80**

Настоящий стандарт распространяется на дорожные знаки, предназначенные для информирования участников дорожного движения об условиях и режимах движения на дорогах и улицах (далее—дорогах).

Стандарт полностью соответствует требованиям Конвенции и дорожных знаков и сигналах (Вена, 1968 г.) и Европейского соглашения, дополняющего эту Конвенцию (Женева, 1971 г.).

В стандарт включены свето- и цветотехнические параметры и общие требования к методам контроля дорожных знаков, предназначенных для размещения на международных автомобильных дорогах, соответствующих требованиям СТ СЭВ 5863—87.

**(Измененная редакция, Изм. № 3).**

**1. ГРУППЫ, НАИМЕНОВАНИЯ, ИЗОБРАЖЕНИЯ**

1.1. Стандарт устанавливает семь групп дорожных знаков (табл. 1—7):

- 1— предупреждающие;
- 2— приоритета;
- 3— запрещающие;
- 4— предписывающие;
- 5— информационно-указательные;
- 6— сервиса;
- 7— дополнительной информации (таблички).

**(Измененная редакция, Изм. № 1, 2, 5, 6).**

1.2. Номер знака состоит из номера группы, порядкового номера знака в группе, порядкового номера разновидности (при наличии), разделенных между собой точками.

1.3. Изображения знаков, кроме знаков индивидуального проектирования 5.20.1, 5.20.2, 5.21.1—5.27, 5.31, приведены в приложении 1.

1.4. Надписи на знаках (буквы, цифры, знаки препинания) должны выполняться шрифтом, приведенным в приложении 2.

1.5. Увеличение изображений знаков, букв, цифр и т.п. до установленных настоящим стандартом размеров должно производиться фотографическим методом или с помощью масштабной сетки.

1.6. Значения параметров, наносимых на знаках 1.13, 1.14, 3.4, 3.11—3.16, 3.24, 3.25, 4.7, 4.8, 5.8.3, 5.11.2, 5.18, 5.20.1, 5.21.1, 5.21.2, 5.27, 7.1.1—7.2.2, 7.2.5, 7.2.6, 7.5.3—7.5.7, 7.9, 7.11, должны выбираться из приведенных в табл. 8.

**(Измененная редакция, Изм. № 2).**

1.7. На знаках 5.8.1, 5.8.2, 5.20.1—5.20.3, 5.21.2, 5.29.2, 5.31, 7.13 изображение (положение) стрелок должно соответствовать реальной планировке пересечения, требуемым направлениям движения или реализуемой схеме движения.

С. 2 ГОСТ 10807—78

1.8. Допускается изготовление знаков 4.1 иных разновидностей, чем установлено настоящим стандартом, с конфигурацией стрелок, соответствующей требуемым направлениям движения на конкретном пересечении.











1.9. При необходимости на знаках 5.30.2, 5.30.3, 5.32.2, 5.32.3, 7.1.3 и 7.1.4 допускается выполнять изображение стрелки под углом 45° к горизонтали.











1.10. На знаке 3.17 надпись «ТАМОЖНЯ» должна наноситься на русском языке и государственном языке сопредельной страны.









1.11. На знаке 5.8.1 допускается указывать направления движения только для двух или трех полос.









Т а б л и ц а 1

ПРЕДУПРЕЖДАЮЩИЕ ЗНАКИ

Изображение и номер знака	Наименование знака	Изображение и номер знака	Наименование знака
 1.1	Железнодорожный переезд со шлагбаумом	 1.4.1	 1.4.2
 1.2	Железнодорожный переезд без шлагбаума	 1.4.3	 1.4.4
 1.3.1	Однопутная железная дорога	 1.4.5	 1.4.6
 1.3.2	Многопутная железная дорога	 1.5	Приближение к железнодорожному переезду
			Пересечение с трамвайной линией

Изображение и номер знака	Наименование знака	Изображение и номер знака	Наименование знака
 1.6	Пересечение равнозначных дорог	 1.11.1	Опасный поворот
 1.7	Пересечение с круговым движением	 1.11.2	
 1.8	Светофорное регулирование	 1.12.1	Опасные повороты
 1.9	Разводной мост	 1.12.2	
 1.10	Выезд на набережную	 1.13	Крутой спуск

Изображение и номер знака	Наименование знака	Изображение и номер знака	Наименование знака
 <p>1.14</p>	Крутой подъем	 <p>1.18.1</p>	
 <p>1.15</p>	Скользкая дорога	 <p>1.18.2</p>	Сужение дороги
 <p>1.16</p>	Неровная дорога	 <p>1.18.3</p>	
 <p>1.17</p>	Выброс гравия	 <p>1.19</p>	Двустороннее движение

Изображение и номер знака	Наименование знака	Изображение и номер знака	Наименование знака
 <p>1.20</p>	Пешеходный переход	 <p>1.24</p>	Перегон скота
 <p>1.21</p>	Дети	 <p>1.25</p>	Дикие животные
 <p>1.22</p>	Пересечение с велосипедной дорожкой	 <p>1.26</p>	Падение камней
 <p>1.23</p>	Дорожные работы	 <p>1.27</p>	Боковой ветер









Изображение и номер знака	Наименование знака	Изображение и номер знака	Наименование знака
 1.28	Низколетающие самолеты	 1.30	Прочие опасности
 1.29	Тоннель	 1.31.1  1.31.2  1.31.3	Направление поворота

**ЗНАКИ ПРИОРИТЕТА**









Т а б л и ц а 2

Изображение и номер знака	Наименование знака	Изображение и номер знака	Наименование знака
 2.1	Главная дорога	 2.2	Конец главной дороги

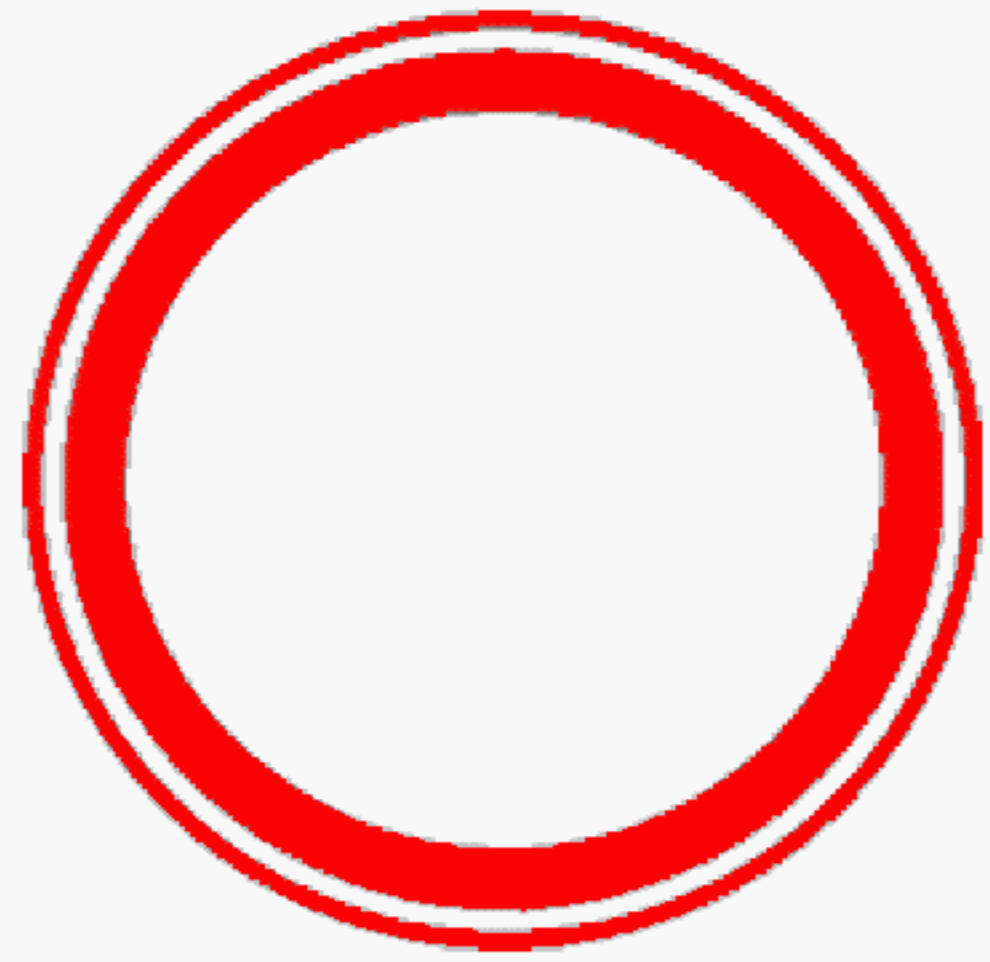
Продолжение табл. 2











Изображение и номер знака	Наименование знака	Изображение и номер знака	Наименование знака
 2.3.1	Пересечение со второстепенной дорогой	 2.5	Движение без остановки запрещено
 2.3.2   2.3.3	Примыкание второстепенной дороги	 2.6	Преимущество встречного движения
 2.4	Уступите дорогу	 2.7	Преимущество перед встречным движением

## ЗАПРЕЩАЮЩИЕ ЗНАКИ







Изображение и номер знака	Наименование знака	Изображение и номер знака	Наименование знака
 <p>3.1</p>	Въезд запрещен	 <p>3.5</p>	Движение мотоциклов запрещено
 <p>3.2</p>	Движение запрещено	 <p>3.6</p>	Движение тракторов запрещено
 <p>3.3</p>	Движение механических транспортных средств запрещено	 <p>3.7</p>	Движение с прицепом запрещено
 <p>3.4</p>	Движение грузовых автомобилей запрещено	 <p>3.8</p>	Движение гужевых повозок запрещено

Продолжение табл. 3

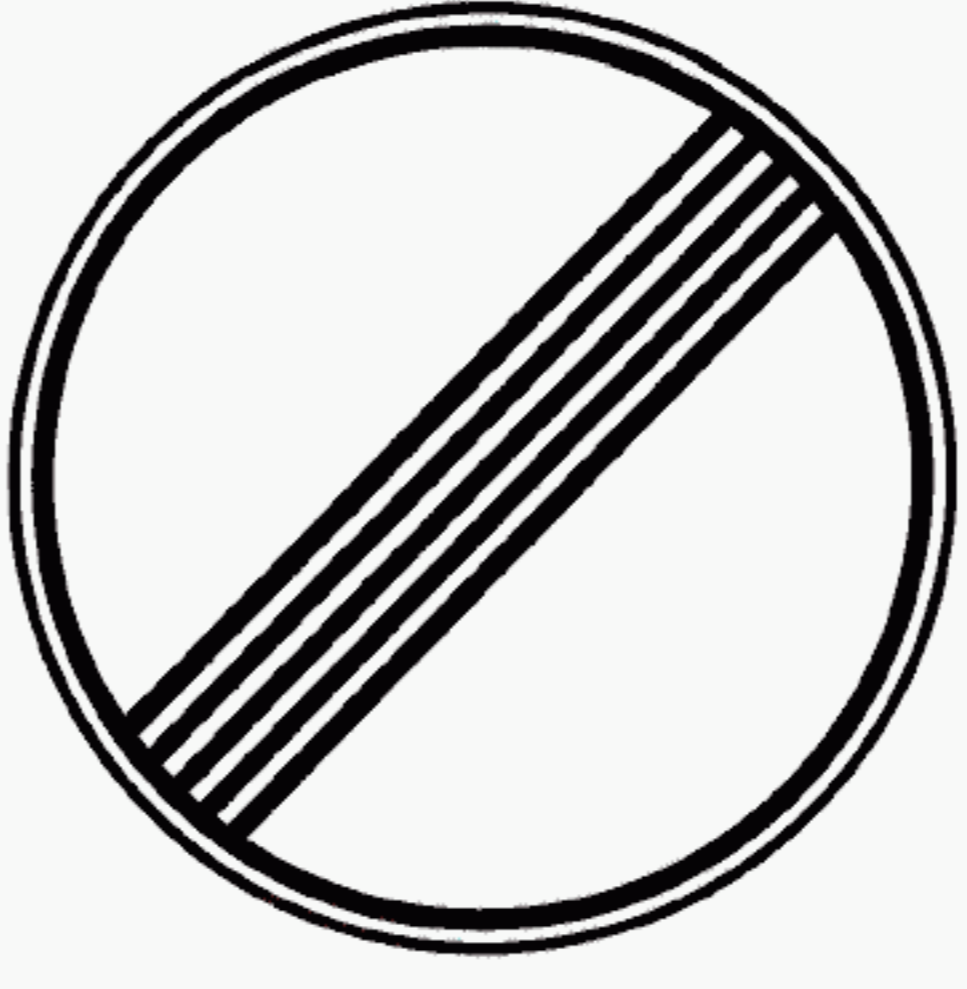





Изображение и номер знака	Наименование знака	Изображение и номер знака	Наименование знака
 3.9	Движение на велосипедах запрещено	 3.14	Ограничение ширины
 3.10	Движение пешеходов запрещено	 3.15	Ограничение длины
 3.11	Ограничение массы	 3.16	Ограничение минимальной дистанции
 3.12	Ограничение нагрузки на ось	 3.17.1	Таможня
 3.13	Ограничение высоты	 3.17.2	Опасность

Изображение и номер знака	Наименование знака	Изображение и номер знака	Наименование знака
 <p>3.18.1</p>	<p>Поворот направо запрещен</p>	 <p>3.22</p>	<p>Обгон грузовым автомобилям запрещен</p>
 <p>3.18.2</p>	<p>Поворот налево запрещен</p>	 <p>3.23</p>	<p>Конец зоны запрещения обгона грузовым автомобилям</p>
 <p>3.19</p>	<p>Разворот запрещен</p>	 <p>3.24</p>	<p>Ограничение максимальной скорости</p>
 <p>3.20</p>	<p>Обгон запрещен</p>	 <p>3.25</p>	<p>Конец зоны ограничения максимальной скорости</p>
 <p>3.21</p>	<p>Конец зоны запрещения обгона</p>	 <p>3.26</p>	<p>Подача звукового сигнала запрещена</p>

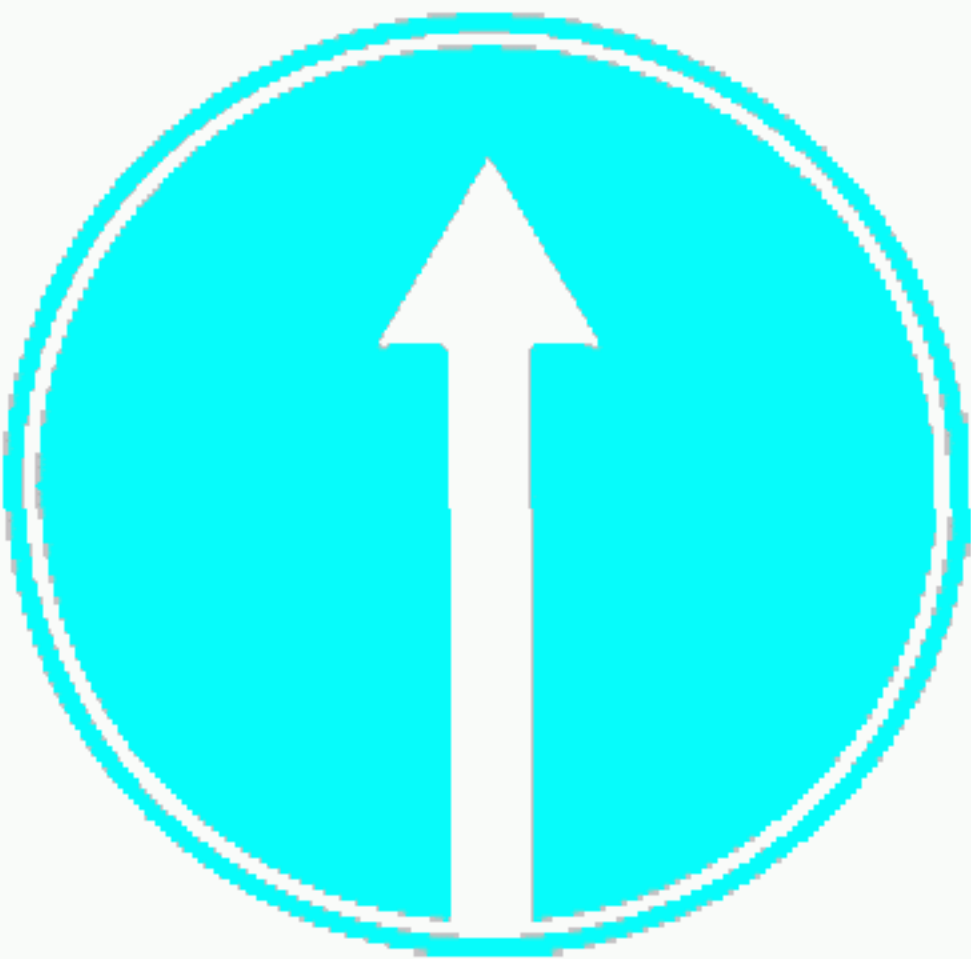
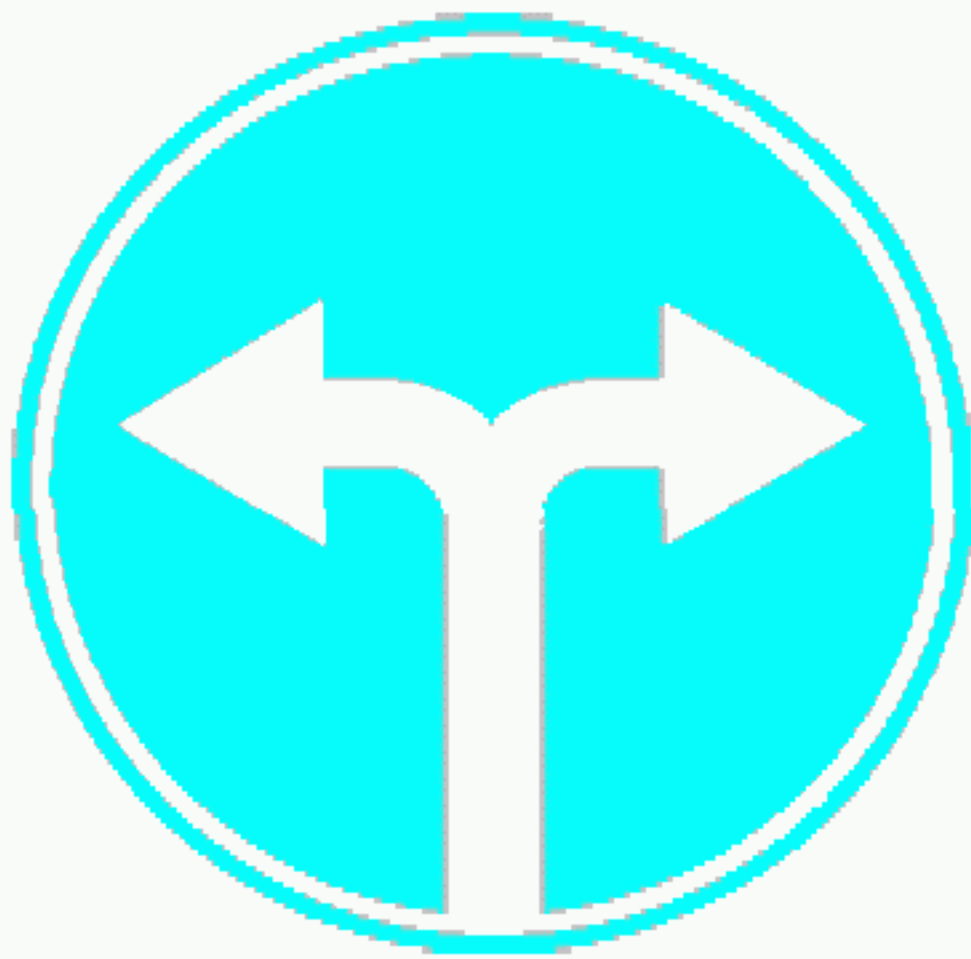
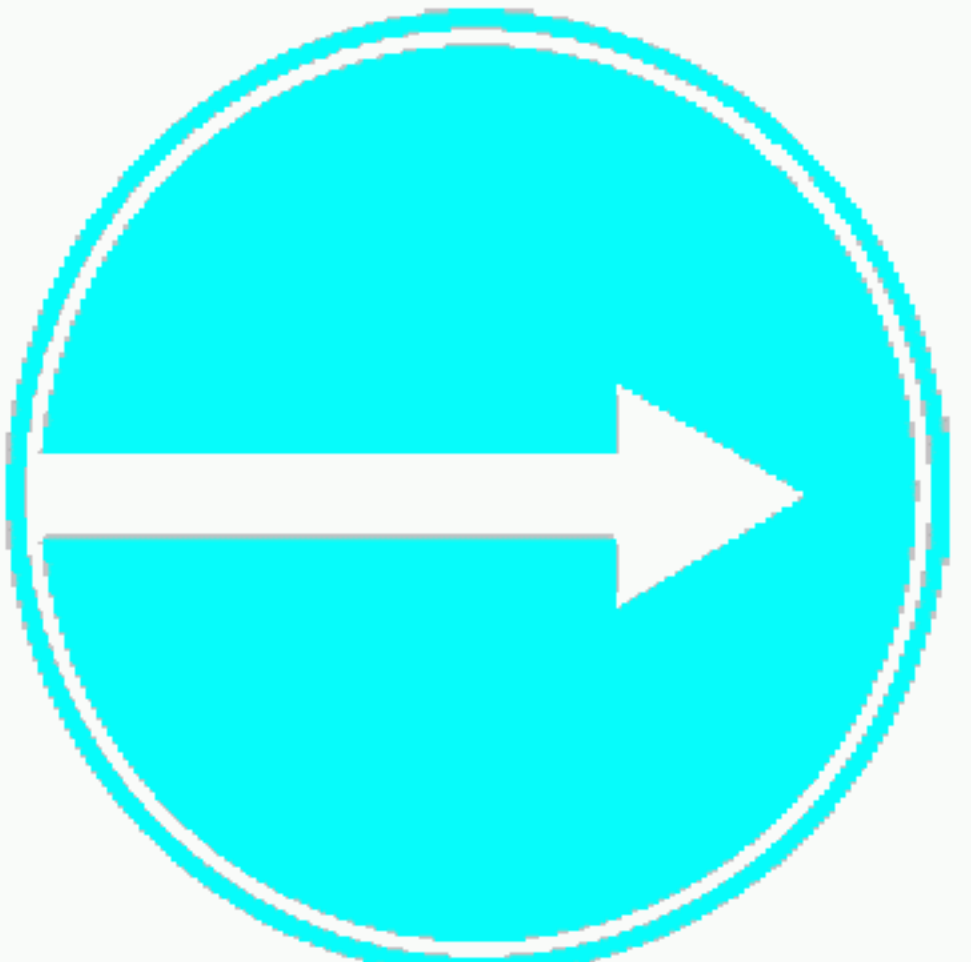

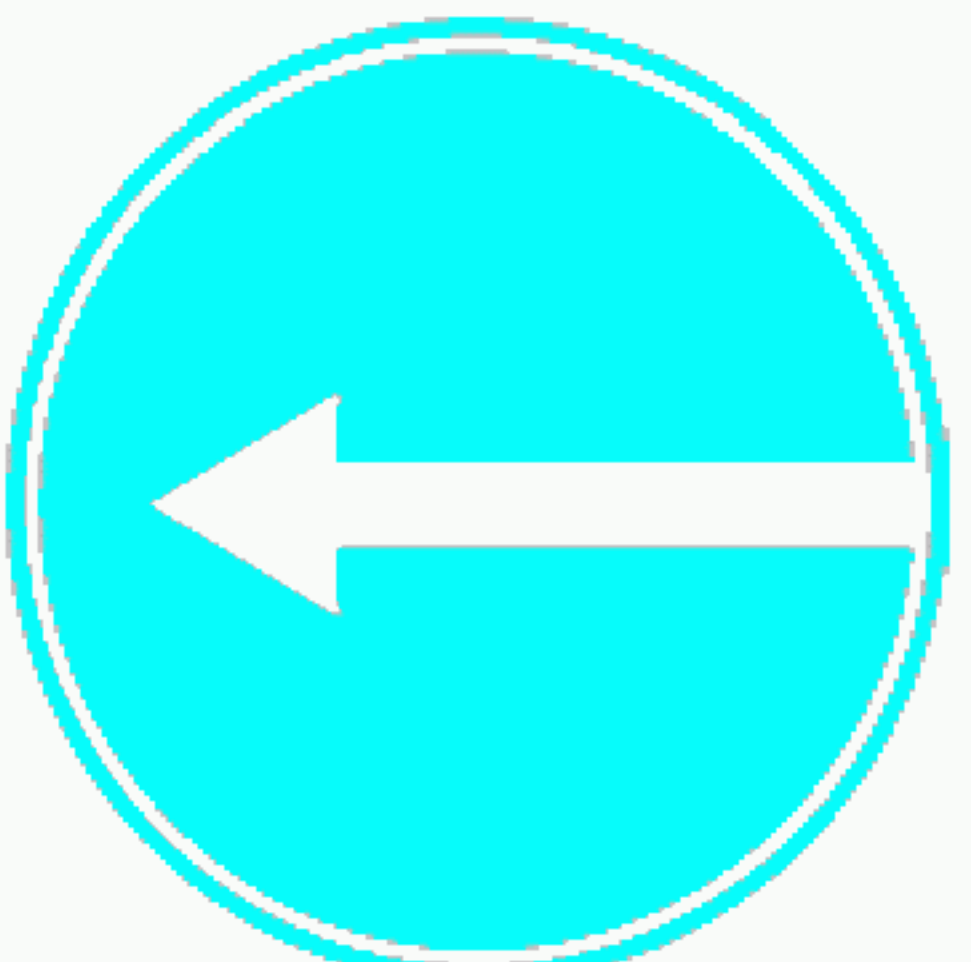

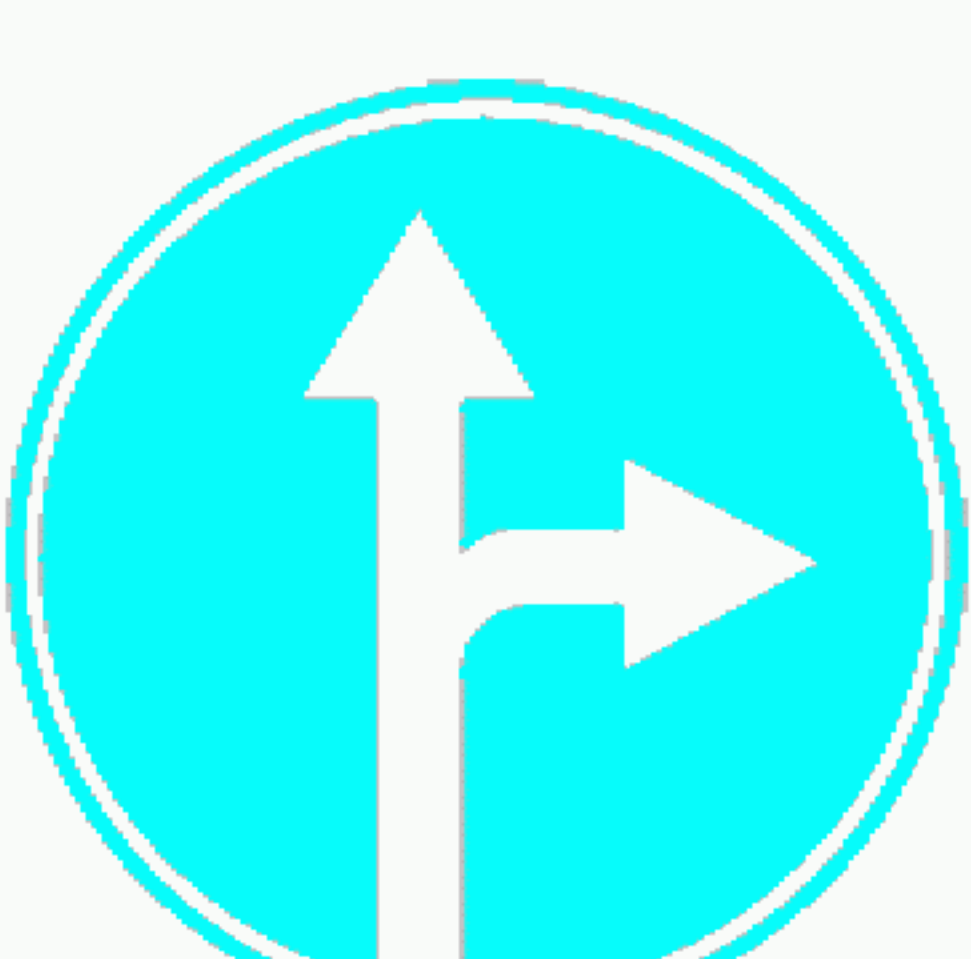

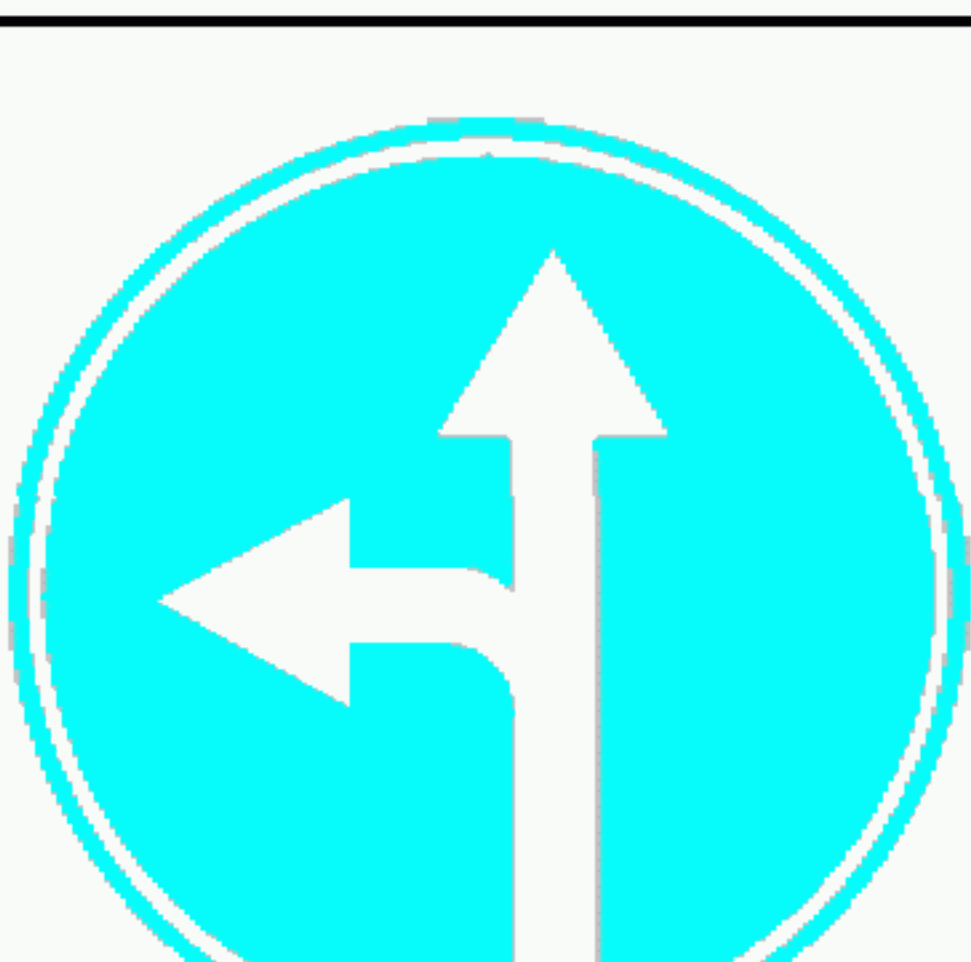
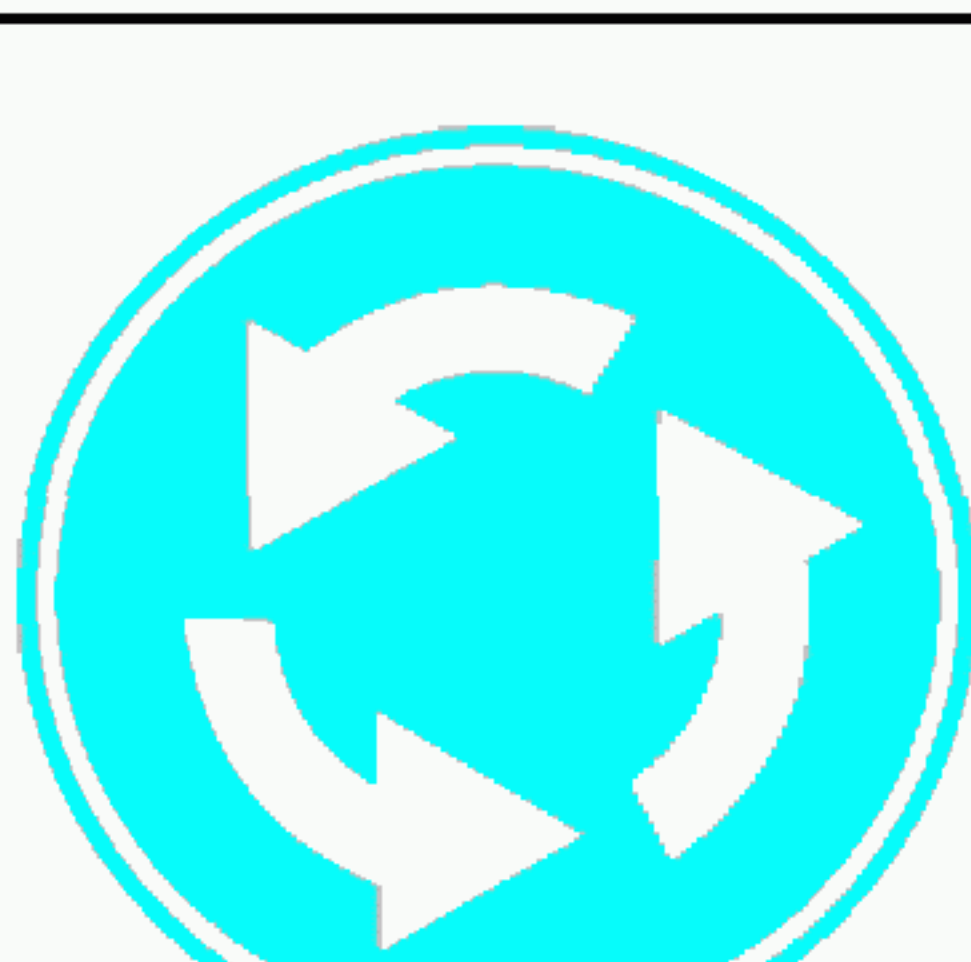
Продолжение табл. 3

Изображение и номер знака	Наименование знака	Изображение и номер знака	Наименование знака
 3.27	Остановка запрещена	 3.31	Конец зоны всех ограничений
 3.28	Стоянка запрещена	 3.32	Движение транспортных средств с опасным грузом запрещено
 3.29	Стоянка запрещена по нечетным числам месяца	 3.33	Движение транспортных средств с взрывчатыми и легко воспламеняющимися грузами запрещено
 3.30	Стоянка запрещена по четным числам месяца		

## ПРЕДПИСЫВАЮЩИЕ ЗНАКИ

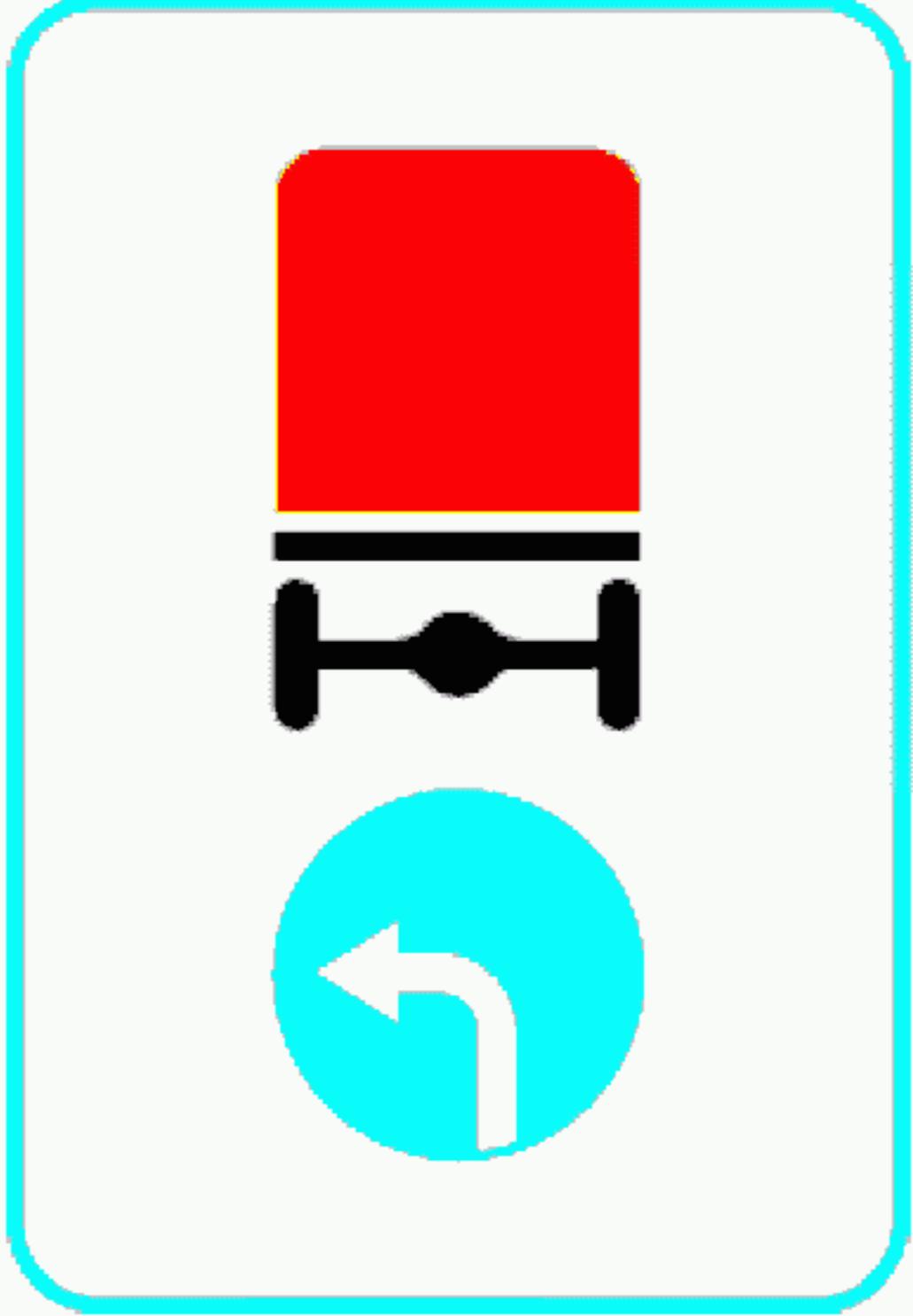

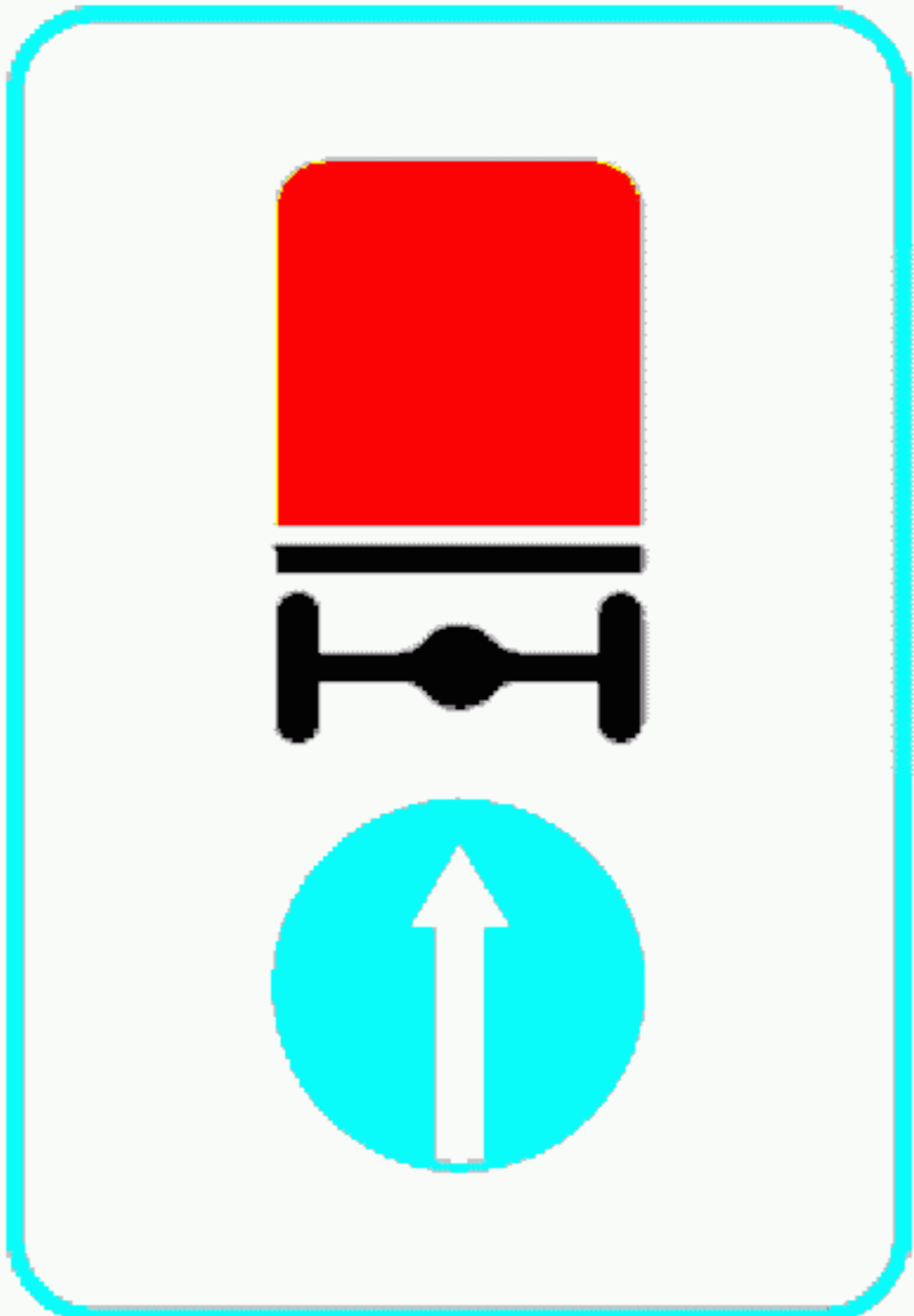

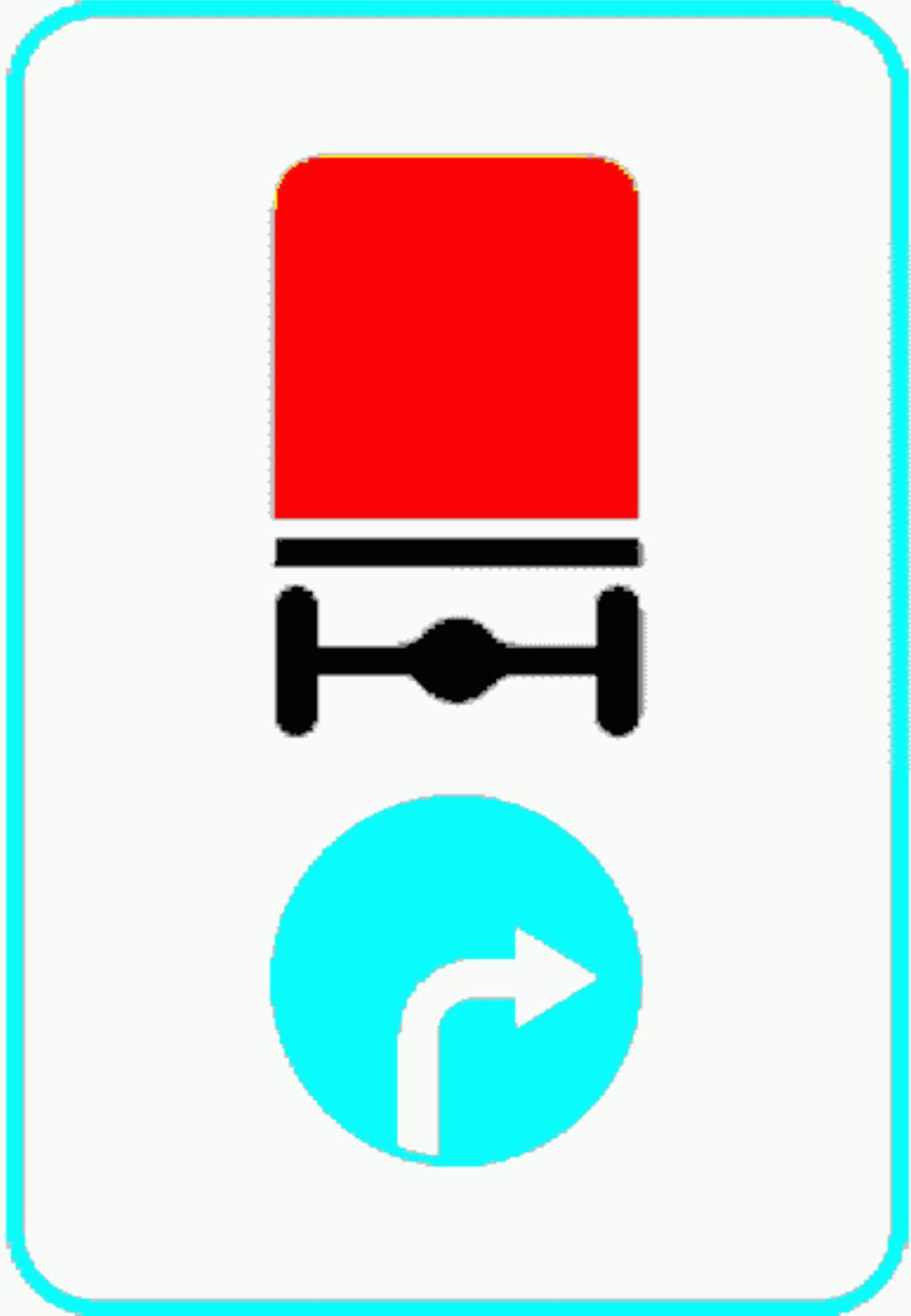
Изображение и номер знака	Наименование знака	Изображение и номер знака	Наименование знака
 4.1.1	Движение прямо	 4.1.6	Движение направо или налево
 4.1.2	Движение направо	 4.2.1	Объезд препятствия справа
 4.1.3	Движение налево	 4.2.2	Объезд препятствия слева
 4.1.4	Движение прямо или направо	 4.2.3	Объезд препятствия справа или слева
 4.1.5	Движение прямо или налево	 4.3	Круговое движение

Продолжение табл. 4

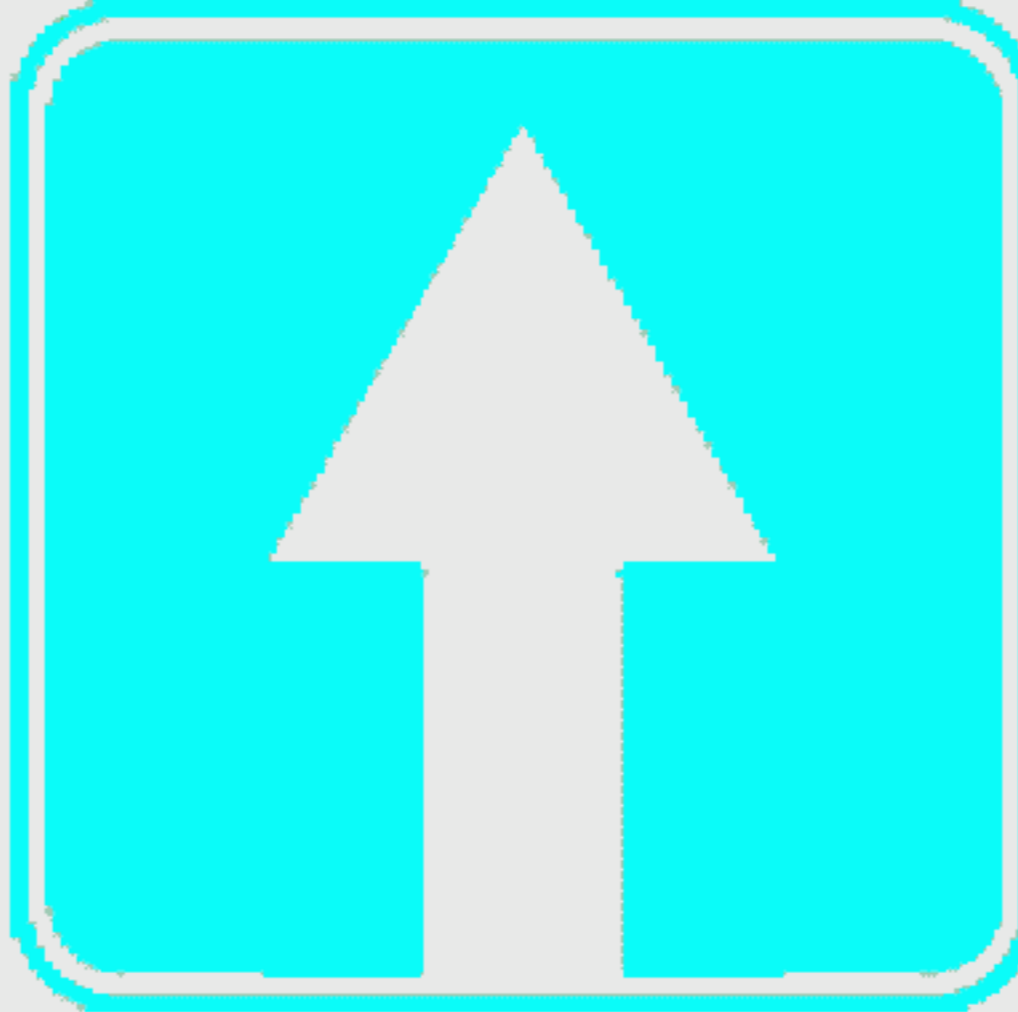

Изображение и номер знака	Наименование знака	Изображение и номер знака	Наименование знака
 4.4	Движение легко- вых автомобилей	 4.8	Конец зоны огра- ничения минималь- ной скорости
 4.5	Велосипедная до- рожка	 4.9.1	Направление дви- жения транспорт- ных средств с опасными грузами
 4.6	Пешеходная до- рожка	 4.9.2	
 4.7	Ограничение минимальной скоро- сти	 4.9.3	

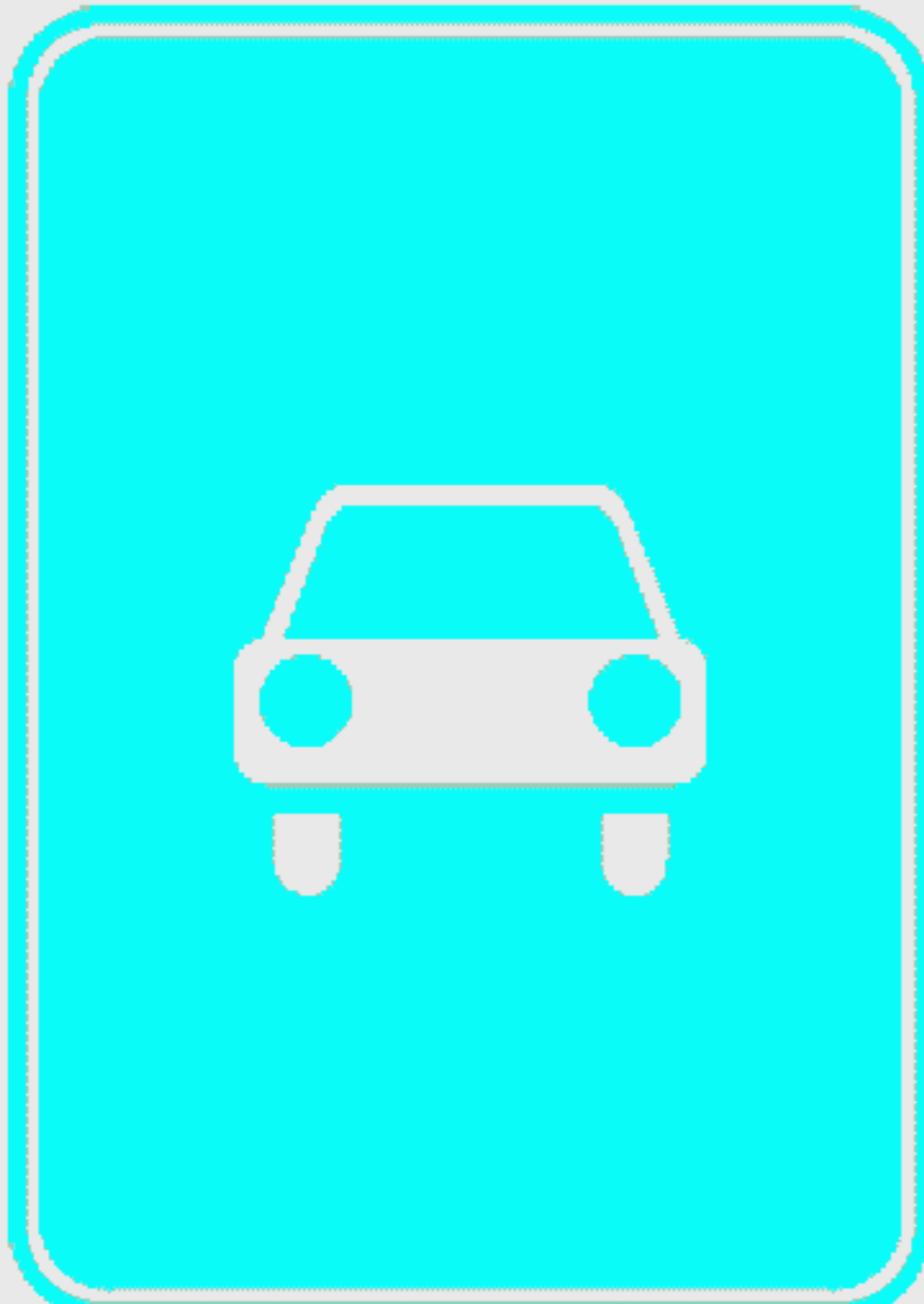

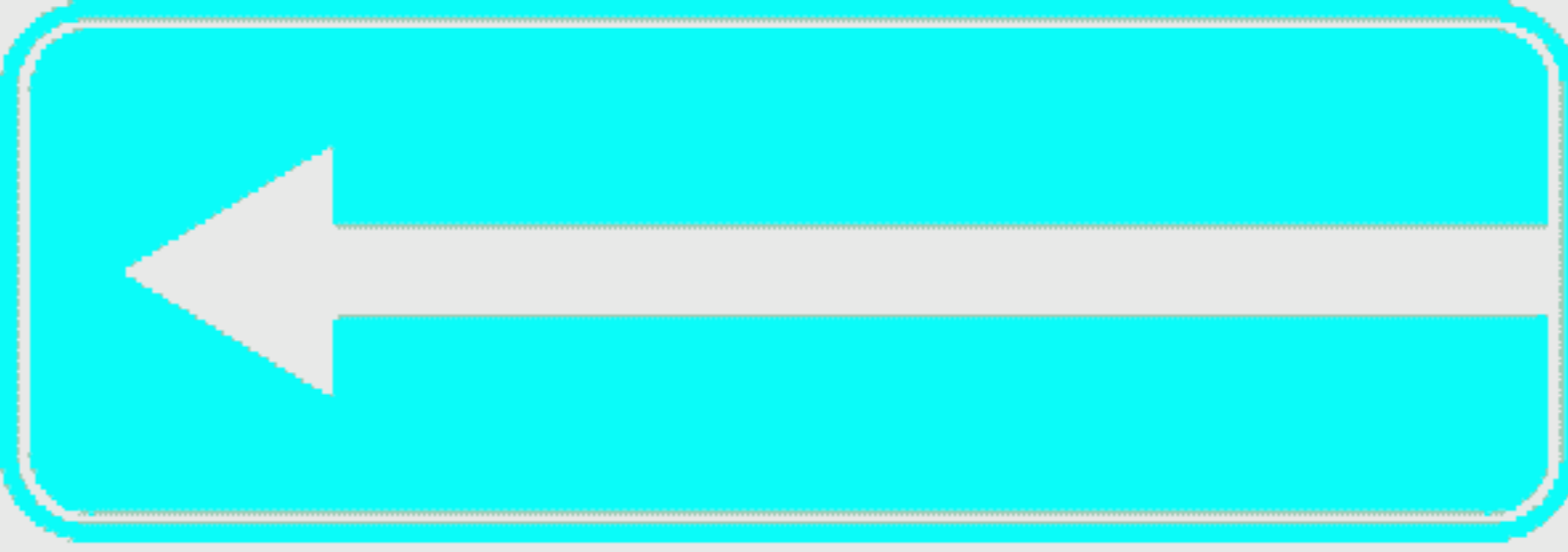

ИНФОРМАЦИОННО-УКАЗАТЕЛЬНЫЕ ЗНАКИ

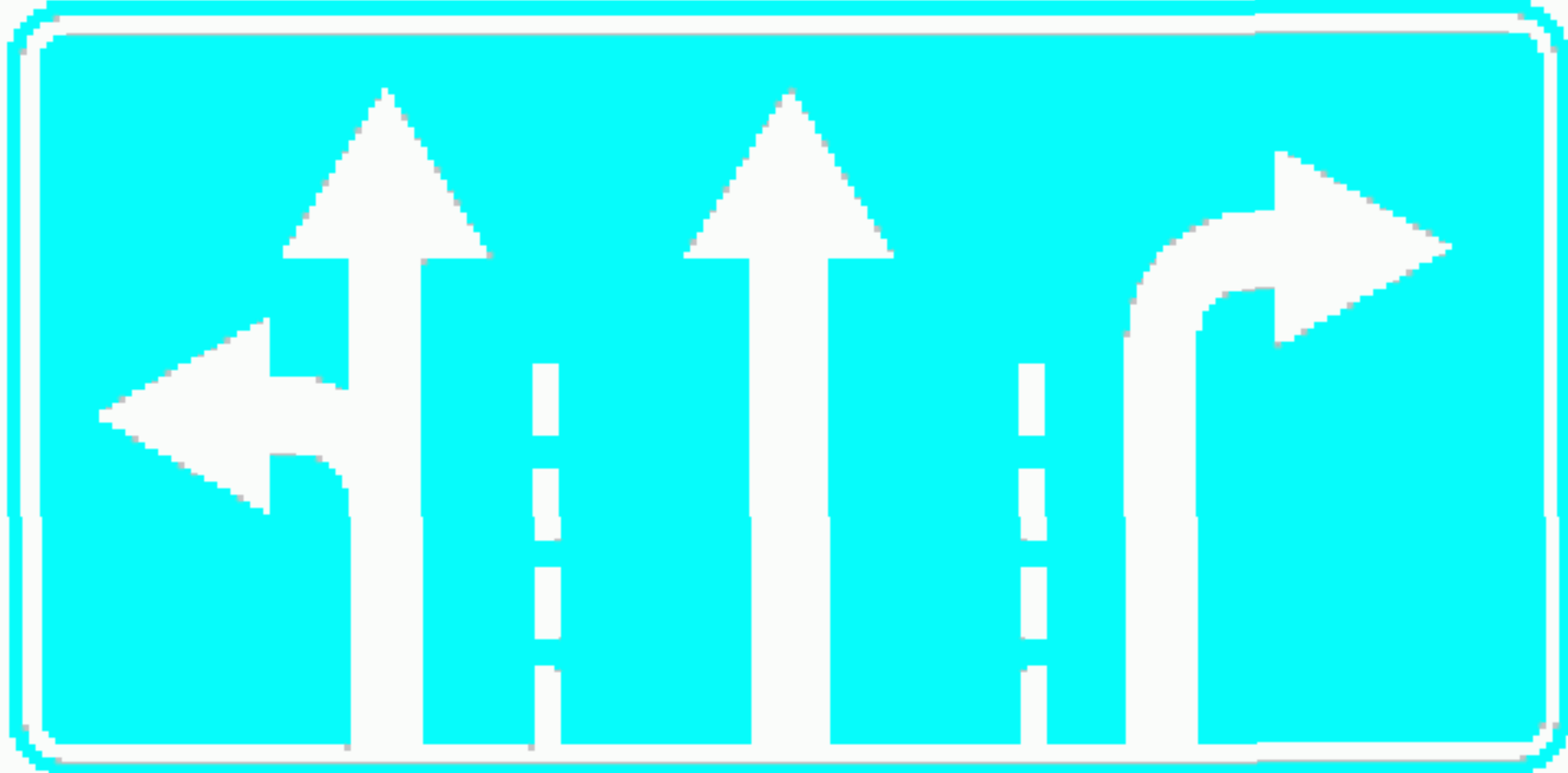
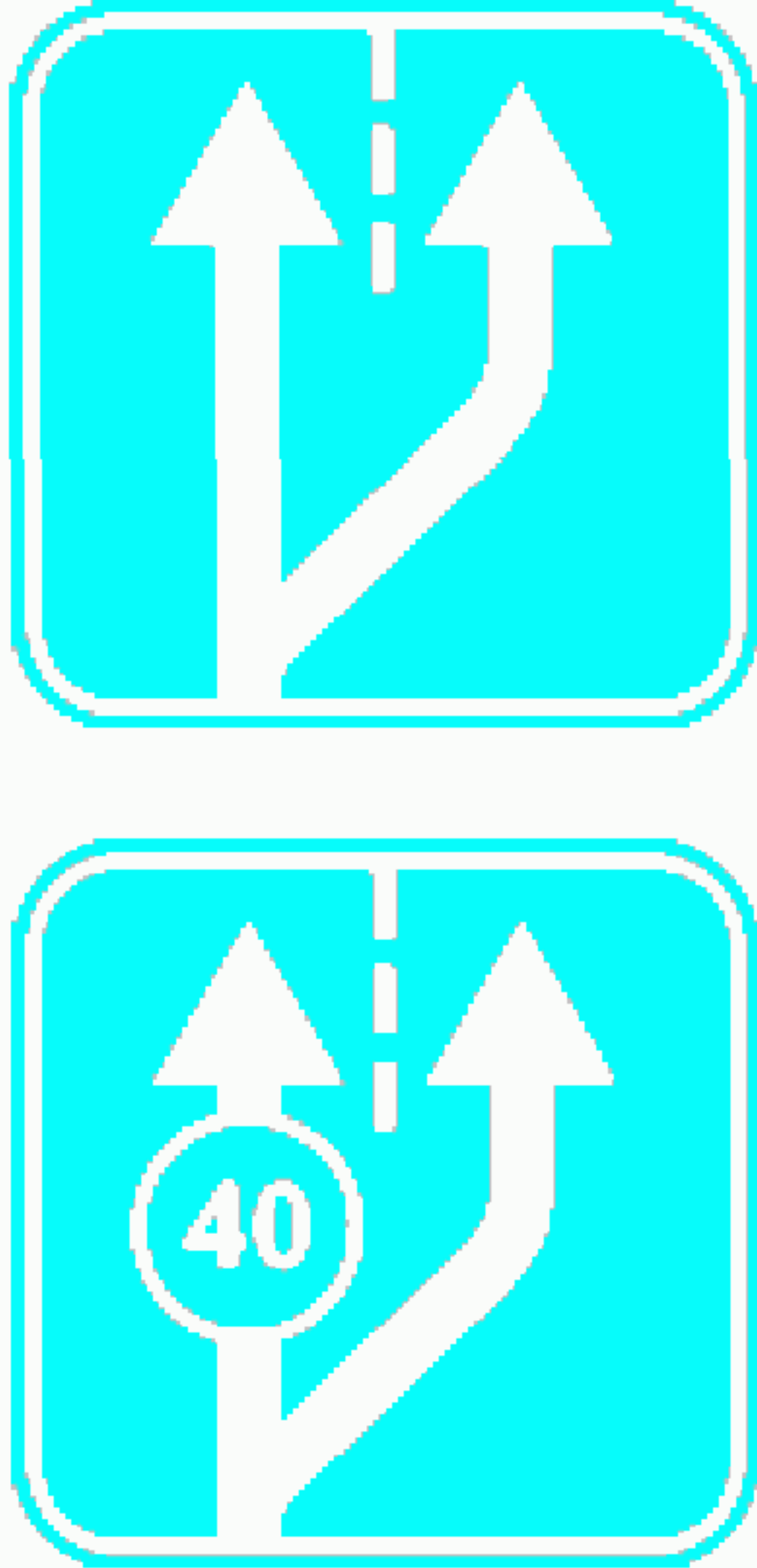
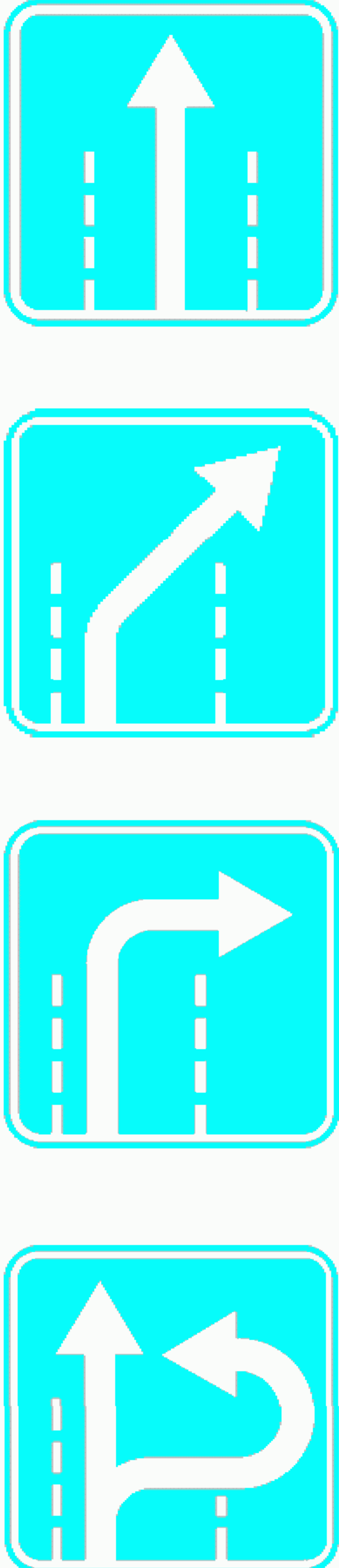

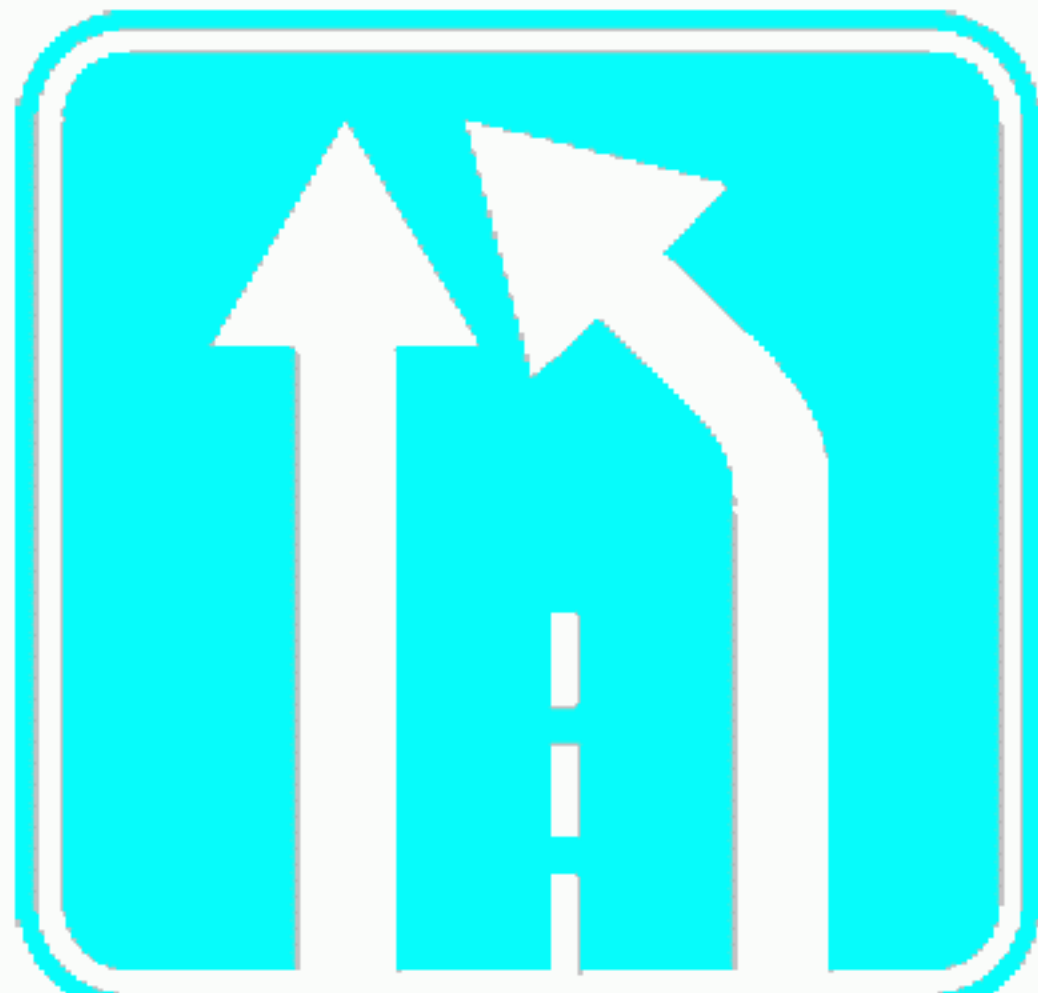
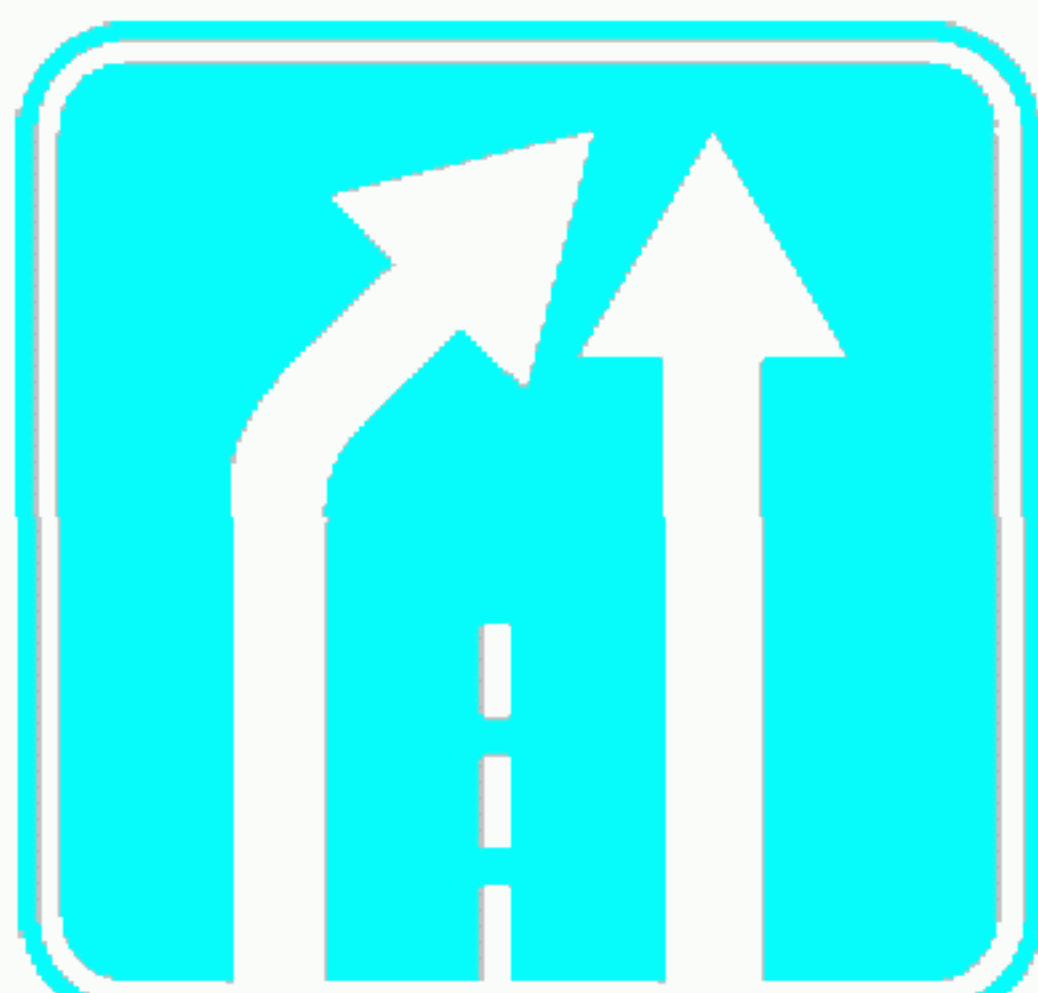

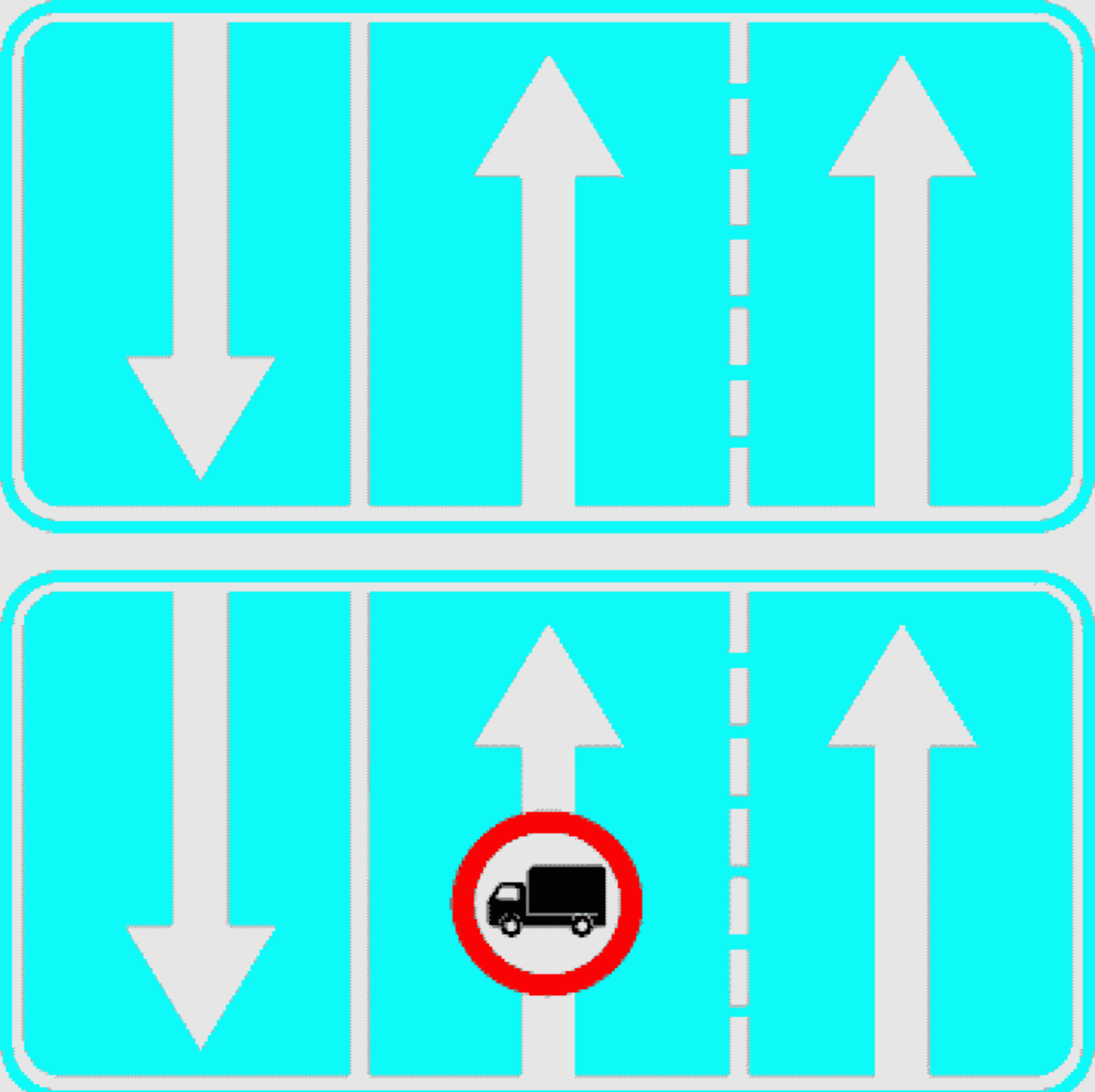
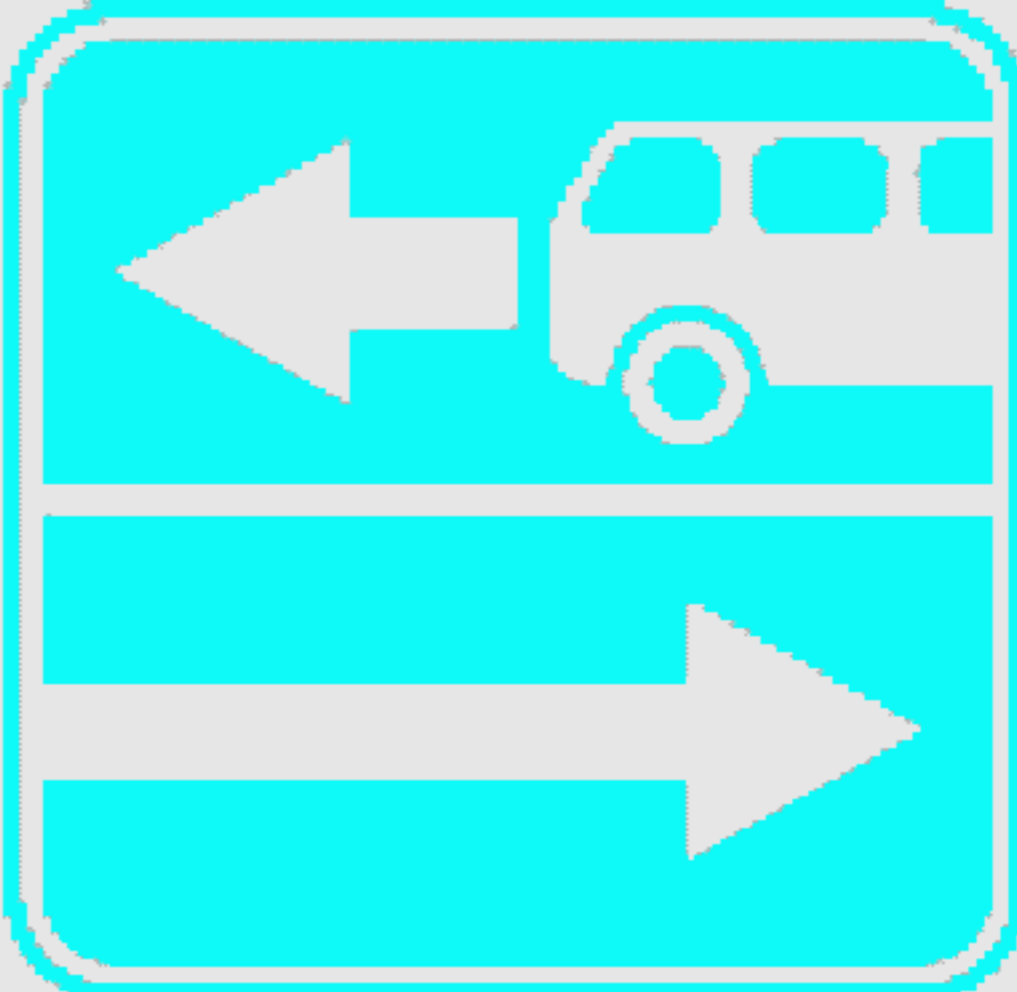
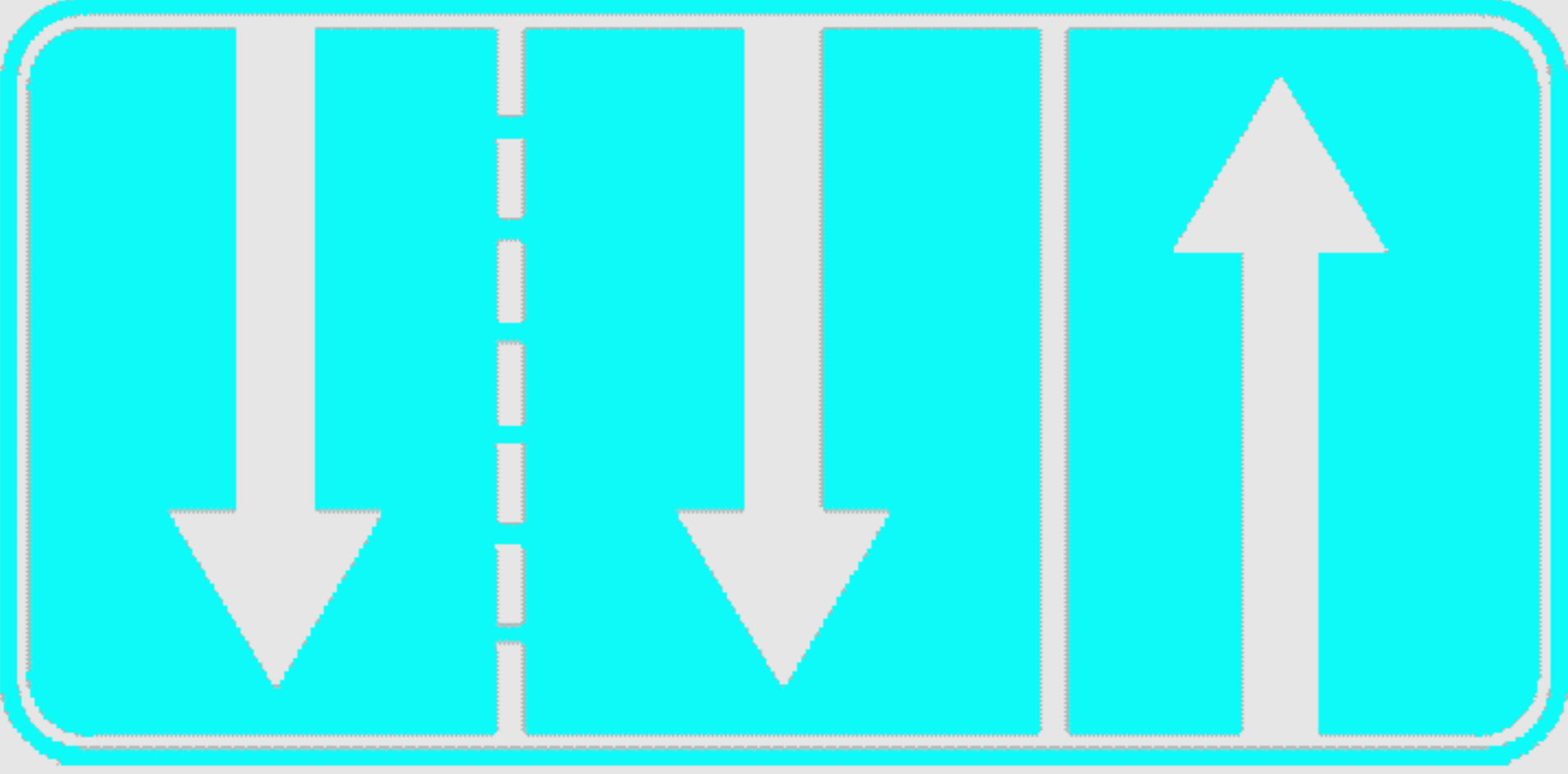
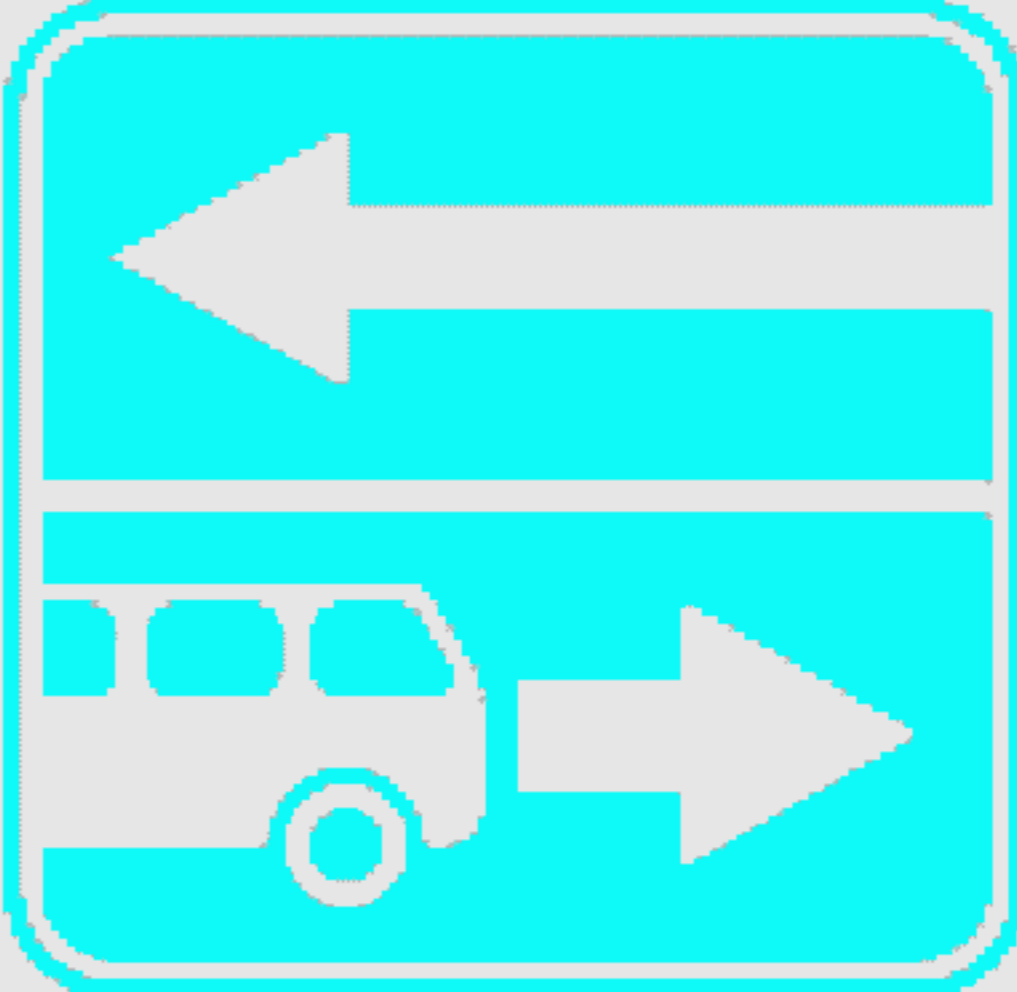
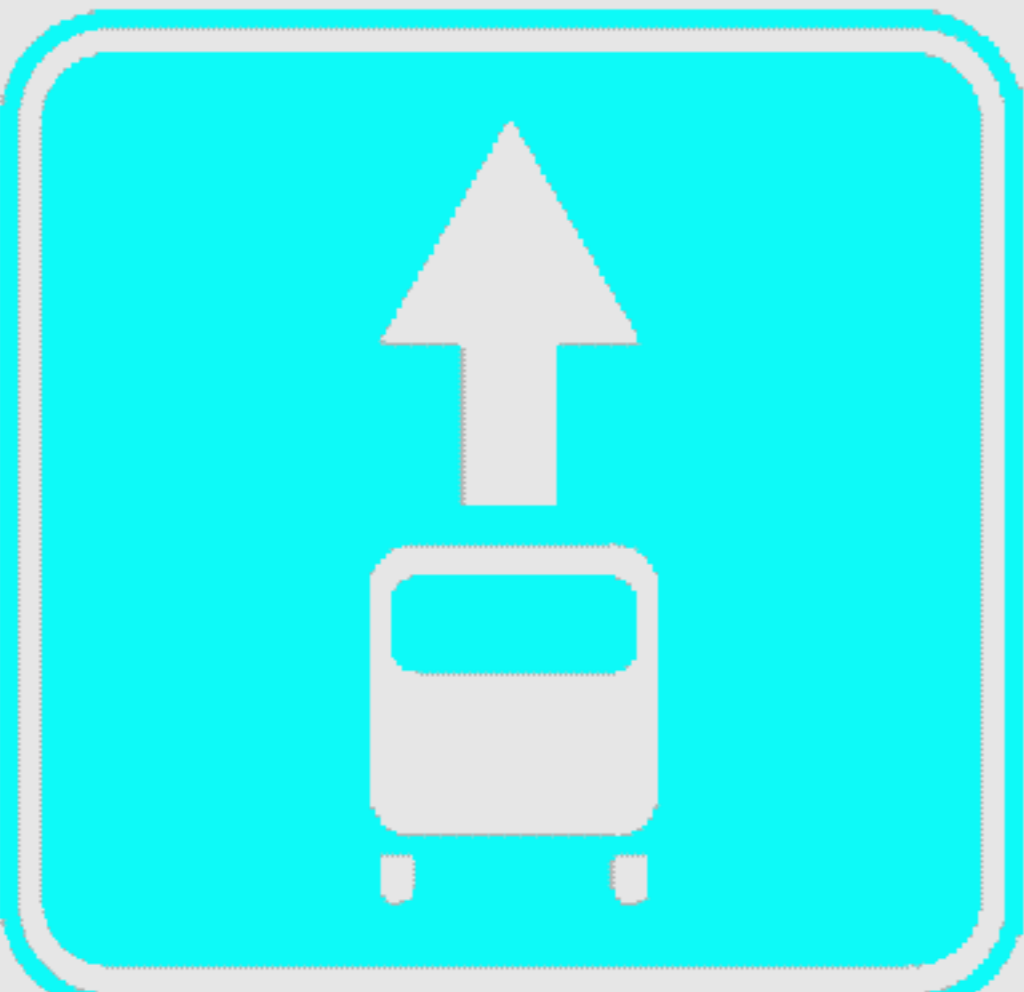

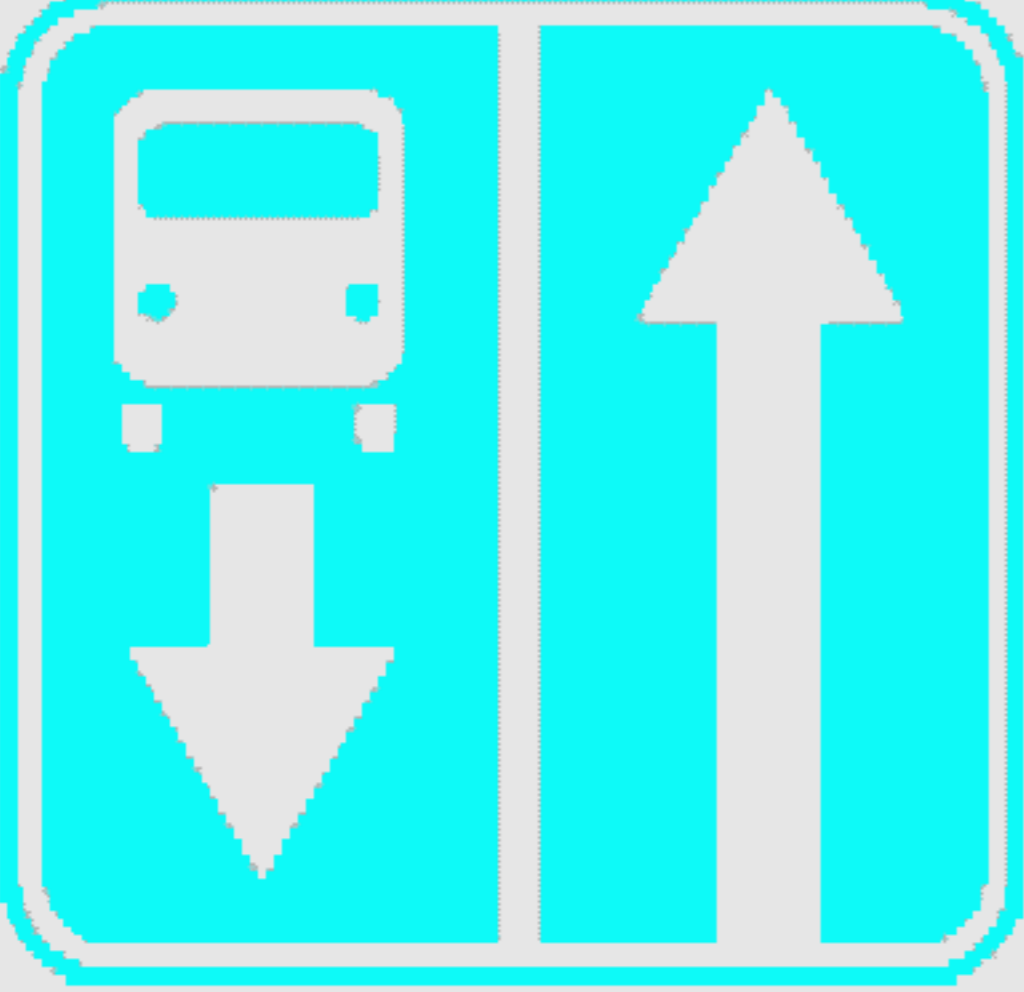
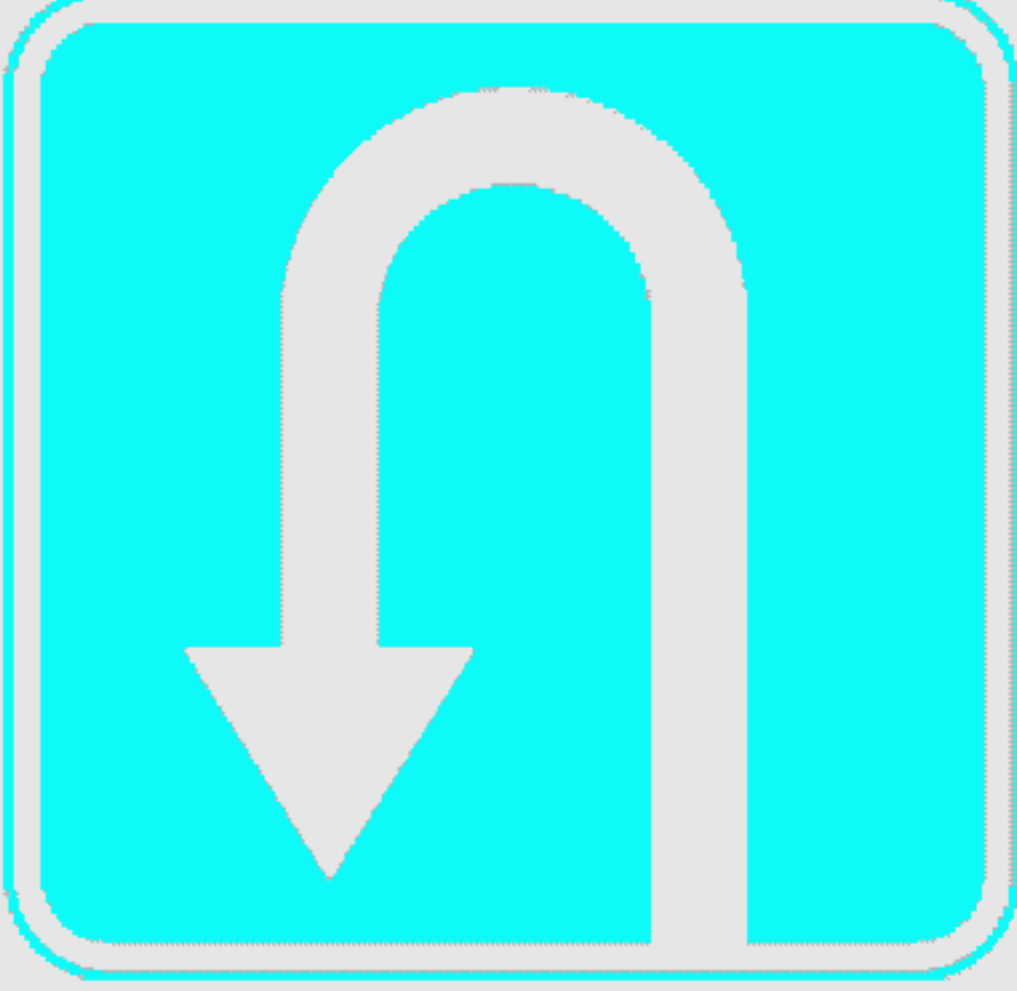
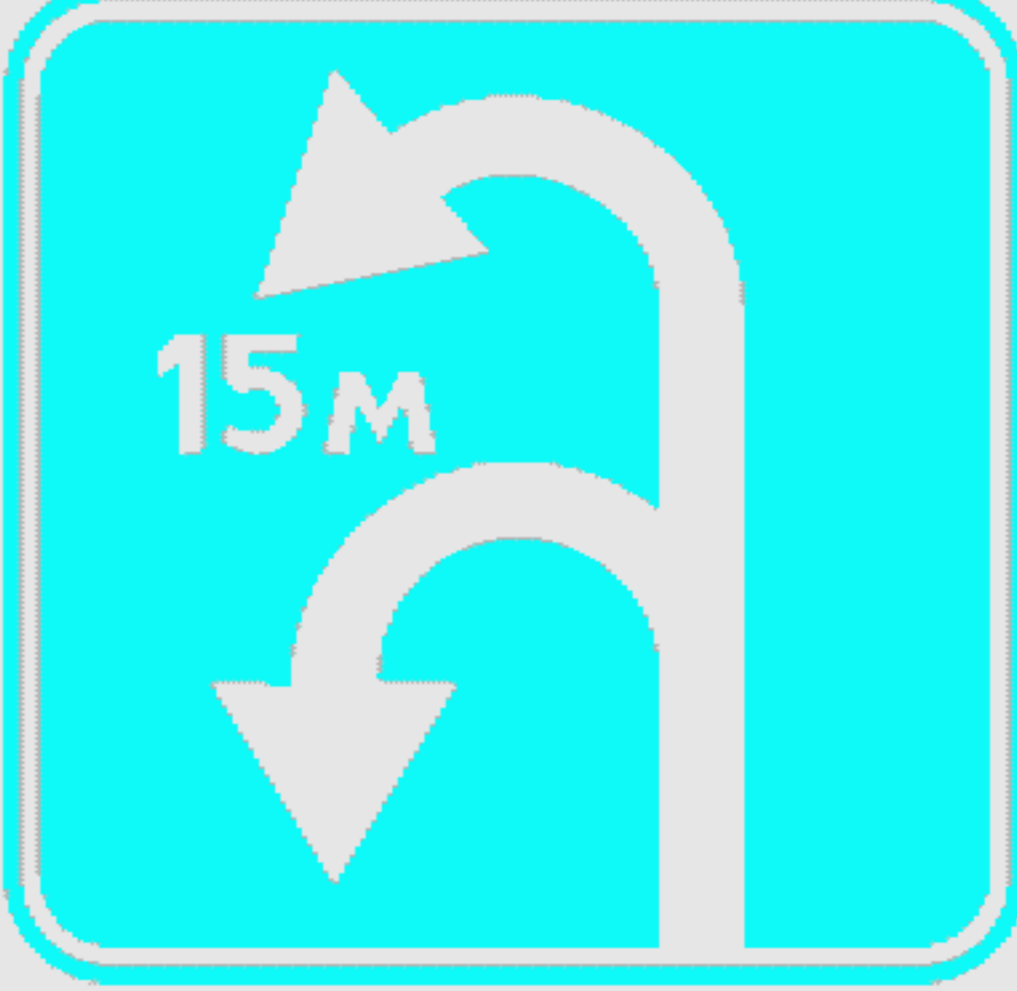



Изображение и номер знака	Наименование знака	Изображение и номер знака	Наименование знака
 <p>5.1</p>	Автомагистраль	 <p>5.5</p>	Дорога с односторонним движением
 <p>5.2</p>	Конец автомагистрали	 <p>5.6</p>	Конец дороги с односторонним движением
 <p>5.3</p>	Дорога для автомобилей	 <p>5.7.1</p>	Выезд на дорогу с односторонним движением
 <p>5.4</p>	Конец дороги для автомобилей	 <p>5.7.2</p>	









Продолжение табл. 5

Изображение и номер знака	Наименование знака	Изображение и номер знака	Наименование знака
 <p data-bbox="464 928 533 961">5.8.1</p>	<p data-bbox="737 914 1031 1020">Направления движения по полосам</p>	 <p data-bbox="1255 1279 1325 1311">5.8.3</p>	<p data-bbox="1581 1012 1808 1044">Начало полосы</p>
 <p data-bbox="457 2585 527 2617">5.8.2</p>	<p data-bbox="737 1745 1031 1852">Направления движения по полосе</p>	 <p data-bbox="1255 1694 1325 1727">5.8.4</p>	
		 <p data-bbox="1255 2125 1325 2157">5.8.5</p>	<p data-bbox="1581 2199 1808 2231">Конец полосы</p>
		 <p data-bbox="1255 2570 1325 2602">5.8.6</p>	

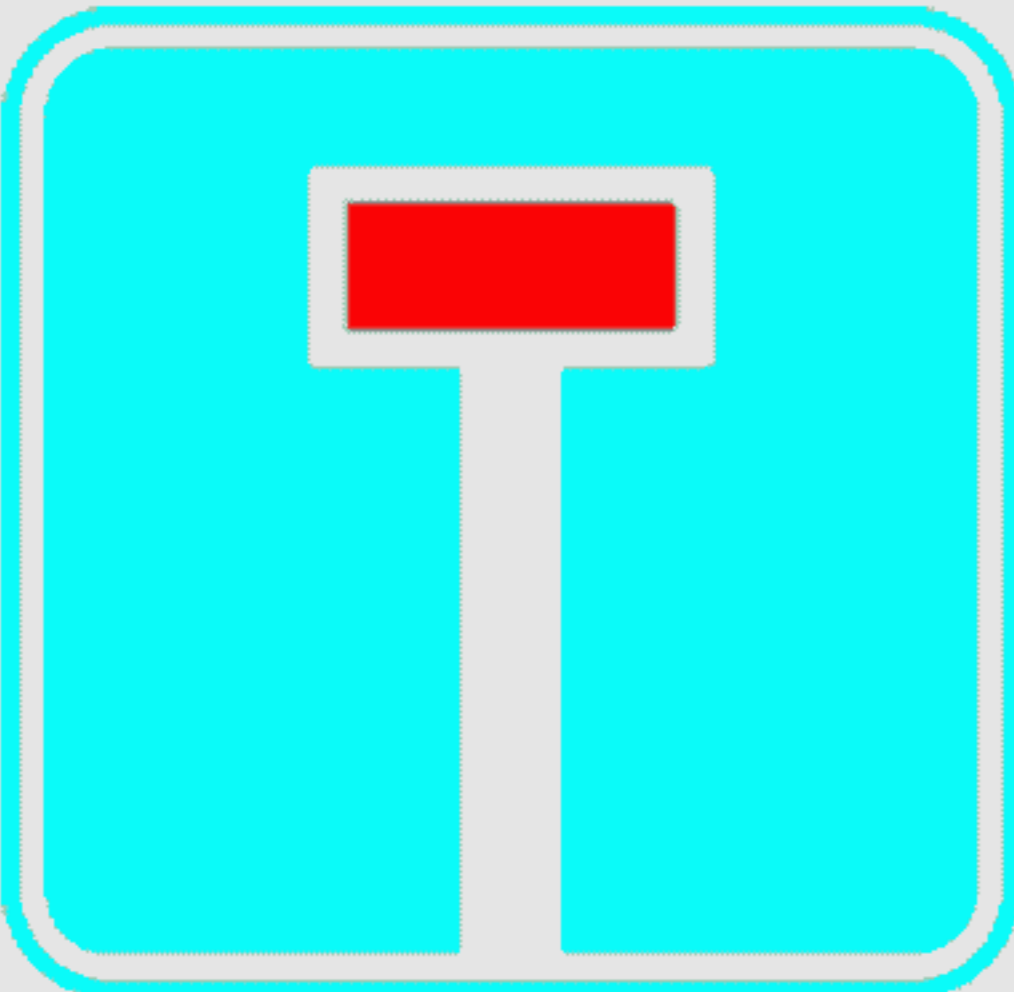







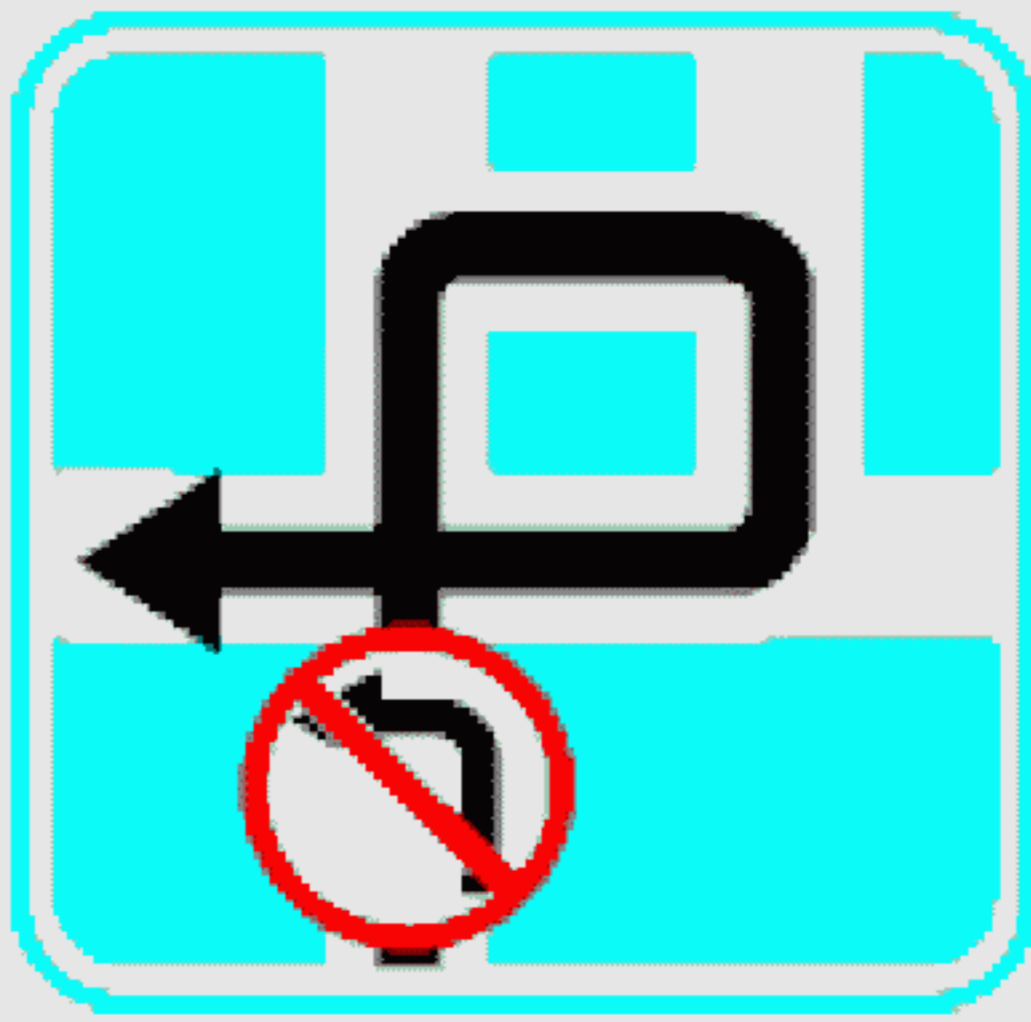

Изображение и номер знака	Наименование знака	Изображение и номер знака	Наименование знака
 <p data-bbox="499 1210 569 1249">5.8.7</p>	<p data-bbox="737 1210 1035 1308">Направление движения по полосам</p>	 <p data-bbox="1262 934 1346 973">5.10.2</p>	<p data-bbox="1535 943 1843 1083">Выезд на дорогу с полосой для маршрутных транспортных средств</p>
 <p data-bbox="499 1665 569 1703">5.8.8</p>		 <p data-bbox="1262 1359 1346 1397">5.10.3</p>	
 <p data-bbox="464 2131 512 2169">5.9</p>	<p data-bbox="737 1893 1035 2003">Полоса для маршрутных транспортных средств</p>	 <p data-bbox="1247 1783 1331 1822">5.10.4</p>	<p data-bbox="1535 1555 1843 1694">Конец дороги с полосой для маршрутных транспортных средств</p>
 <p data-bbox="449 2594 533 2632">5.10.1</p>	<p data-bbox="737 2326 1035 2436">Дорога с полосой для маршрутных транспортных средств</p>	 <p data-bbox="1247 2190 1331 2228">5.11.1</p>	<p data-bbox="1535 2021 1843 2089">Место для разворота</p>
		 <p data-bbox="1247 2594 1331 2632">5.11.2</p>	<p data-bbox="1535 2377 1843 2445">Зона для разворота</p>







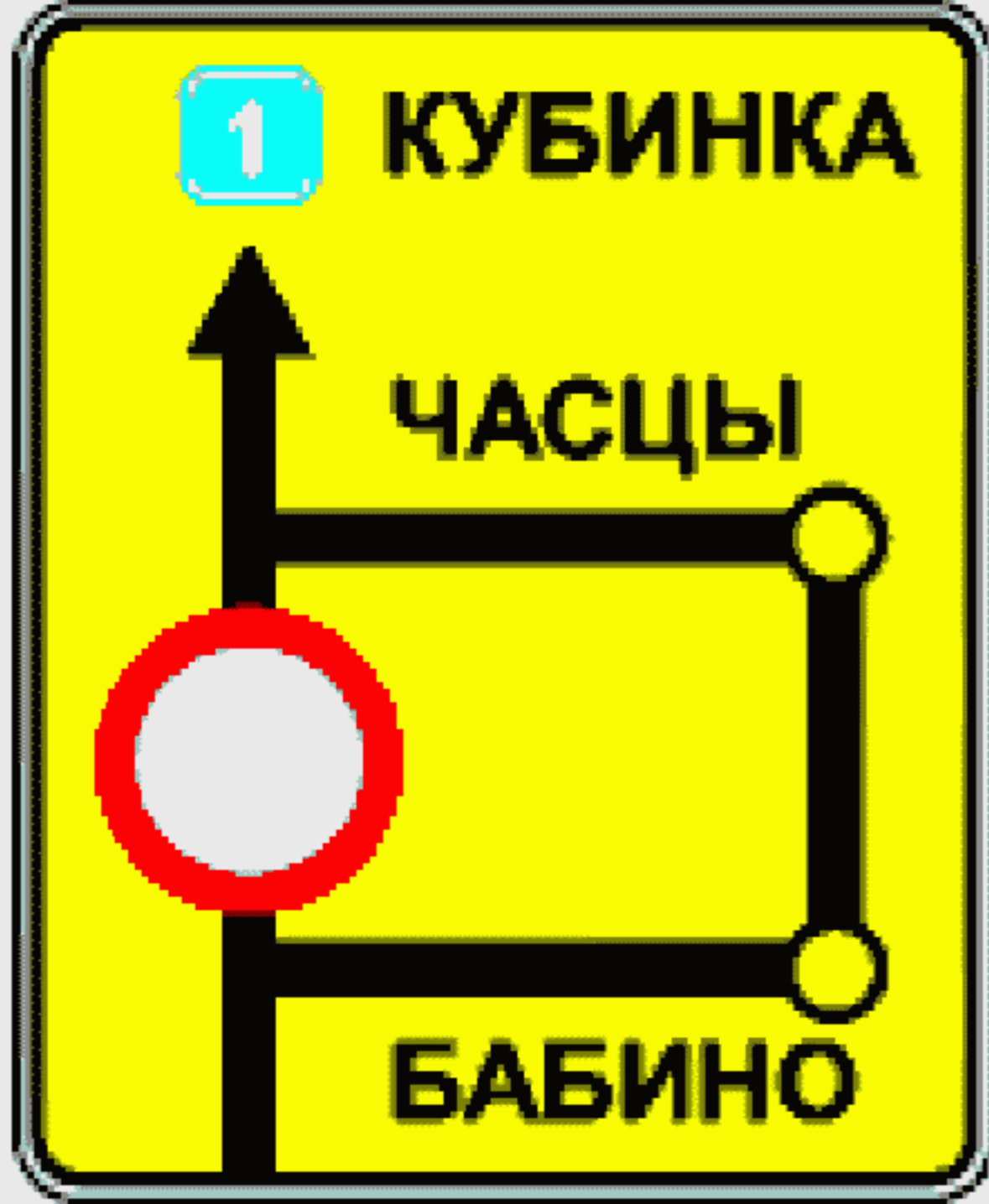
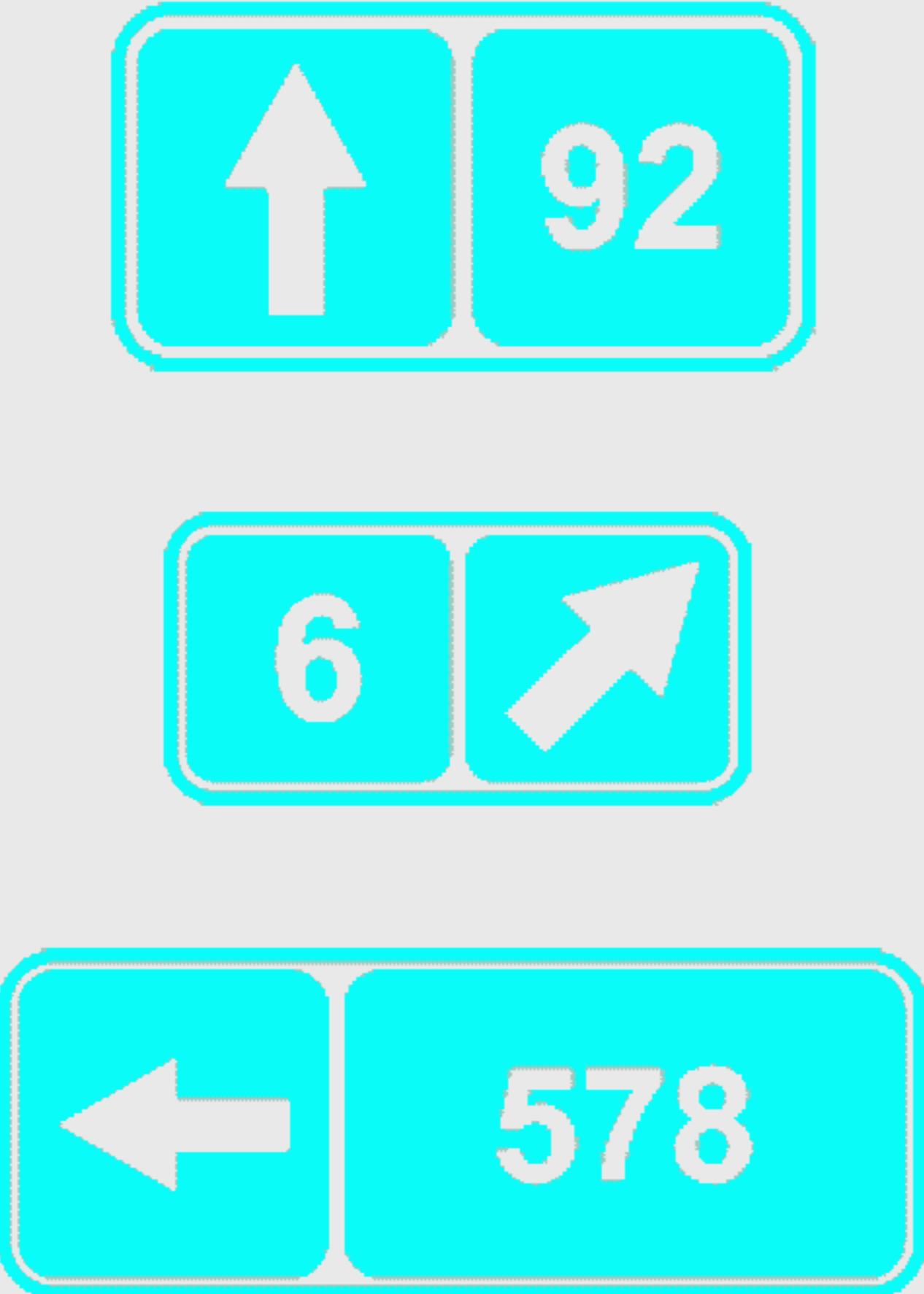

Продолжение табл. 5

Изображение и номер знака	Наименование знака	Изображение и номер знака	Наименование знака
 5.12	Место остановки автобуса и (или) троллейбуса	 5.16.1	Пешеходный переход
		 5.16.2	
 5.13	Место остановки трамвая	 5.17.1	Подземный пешеходный переход
		 5.17.2	
 5.14	Место стоянки легковых такси	 5.17.3	Надземный пешеходный переход
		 5.17.4	
 5.15	Место стоянки		





Изображение и номер знака	Наименование знака	Изображение и номер знака	Наименование знака
 <p>5.18</p>	<p>Рекомендуемая скорость</p>		
 <p>5.19.1</p>	<p>Тупик</p>	  <p>5.20.1*</p>	<p>Предварительный указатель направлений</p>
 <p>5.19.2</p>		  <p>5.20.2*</p>	<p>Предварительный указатель направлений</p>
 <p>5.19.3</p>			

Продолжение табл. 5

Изображение и номер знака	Наименование знака	Изображение и номер знака	Наименование знака
 <p>5.20.3</p>	Схема движения	 <p>5.23*</p>	Конец населенного пункта
		 <p>5.24*</p>	Начало населенного пункта
 <p>5.21.1*</p>	Указатель направления	 <p>5.25*</p>	Конец населенного пункта
			Наименование объекта
 <p>5.21.2*</p>	Указатель направлений	 <p>5.26*</p>	
		 <p>5.27*</p>	Указатель расстояний
 <p>5.22*</p>	Начало населенного пункта	 <p>5.28</p>	Километровый знак

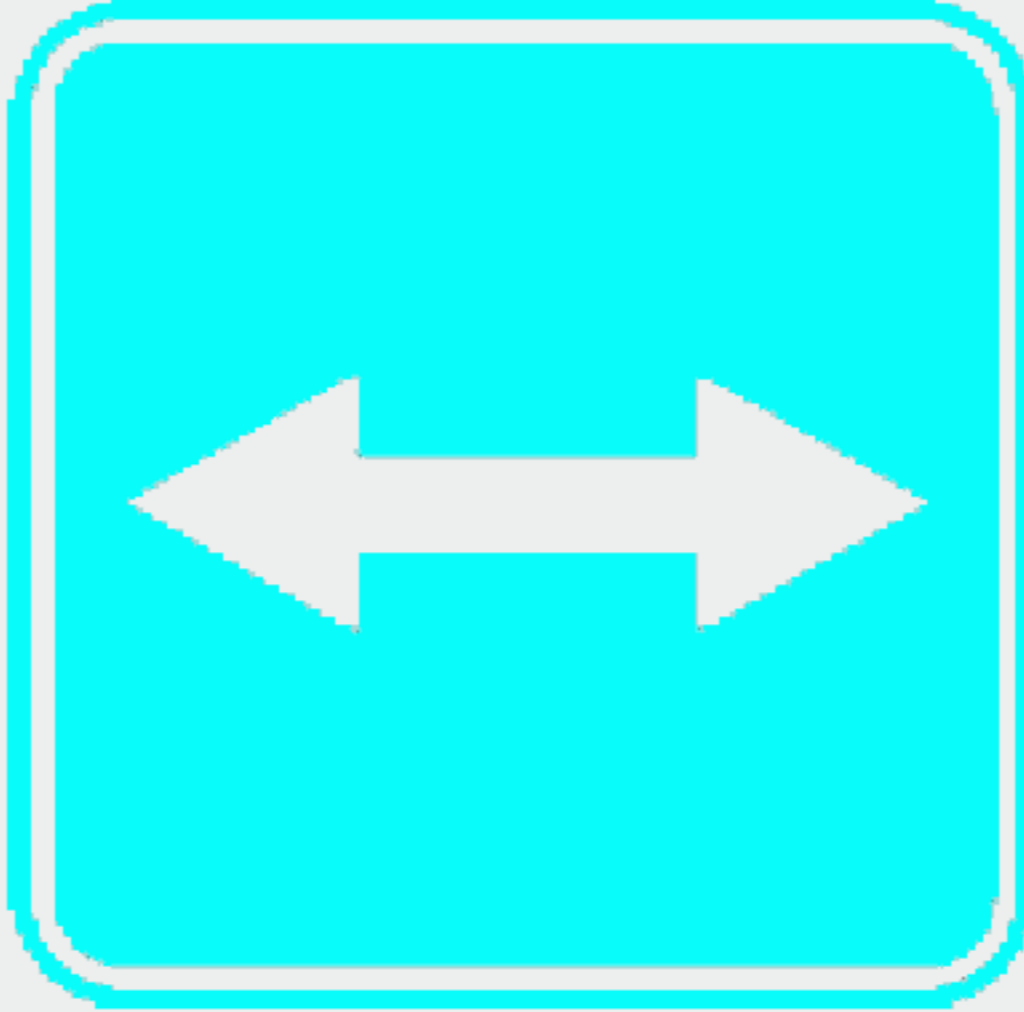
Изображение и номер знака	Наименование знака	Изображение и номер знака	Наименование знака
 <p>5.29.1</p>	<p>Номер маршрута</p>	 <p>5.31*</p>	<p>Схема объезда</p>
 <p>5.29.2</p>		 <p>5.32.1</p>	
 <p>5.30.1</p>	<p>Направление движения для грузовых автомобилей</p>	 <p>5.32.2</p>	<p>Направление объезда</p>
 <p>5.30.2</p>		 <p>5.32.3</p>	
 <p>5.30.3</p>		 <p>5.33</p>	<p>Стоп-линия</p>

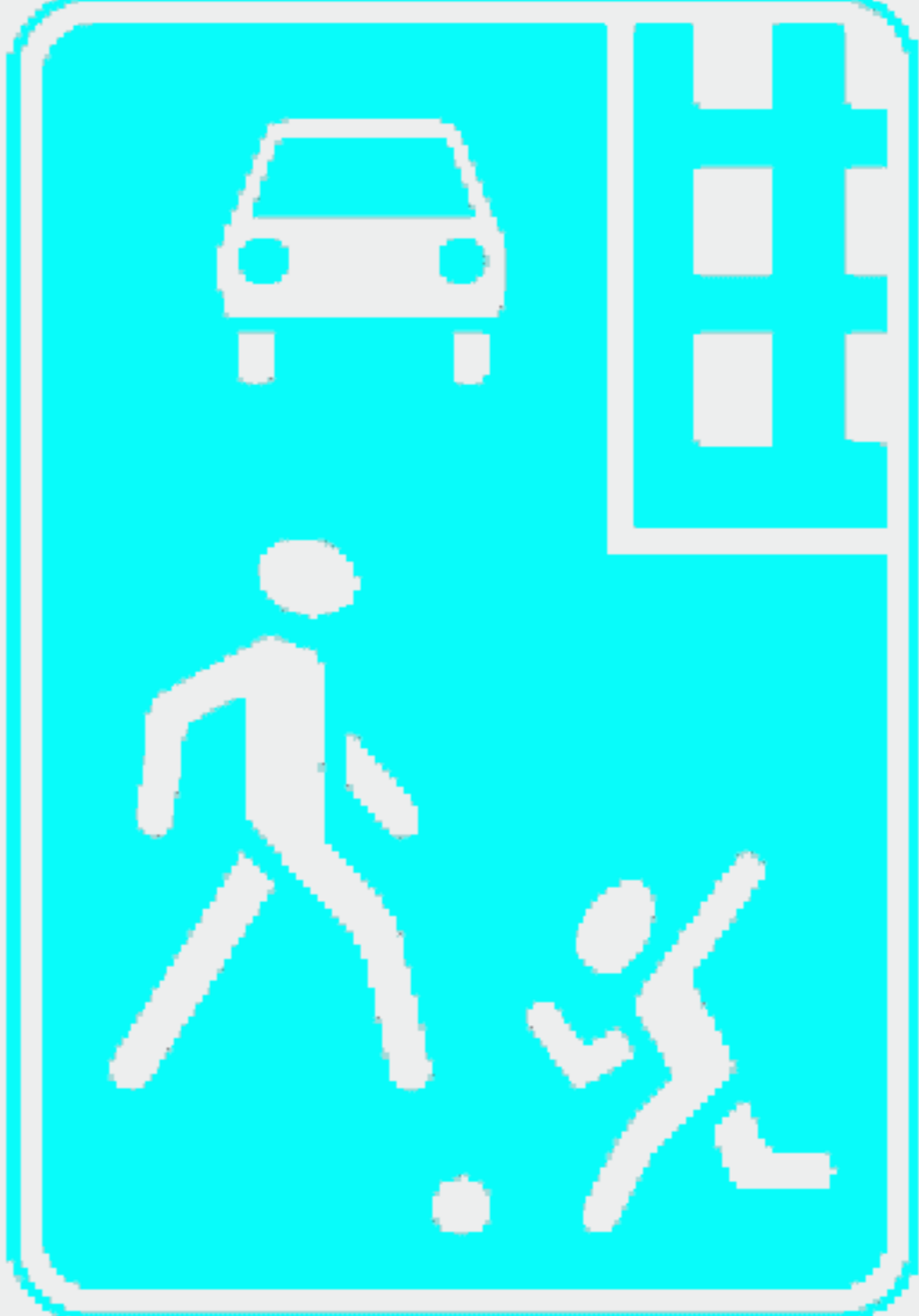



Продолжение табл. 5

Изображение и номер знака	Наименование знака	Изображение и номер знака	Наименование знака
 <p>5.34.1</p>		 <p>5.37</p>	<p>Выезд на дорогу с реверсивным движением</p>
 <p>5.34.2</p>	<p>Предварительный указатель перестроения на другую проезжую часть</p>	 <p>5.38</p>	<p>Жилая зона</p>
 <p>5.35</p>	<p>Реверсивное движение</p>		
 <p>5.36</p>	<p>Конец реверсивного движения</p>	 <p>5.39</p>	<p>Конец жилой зоны</p>



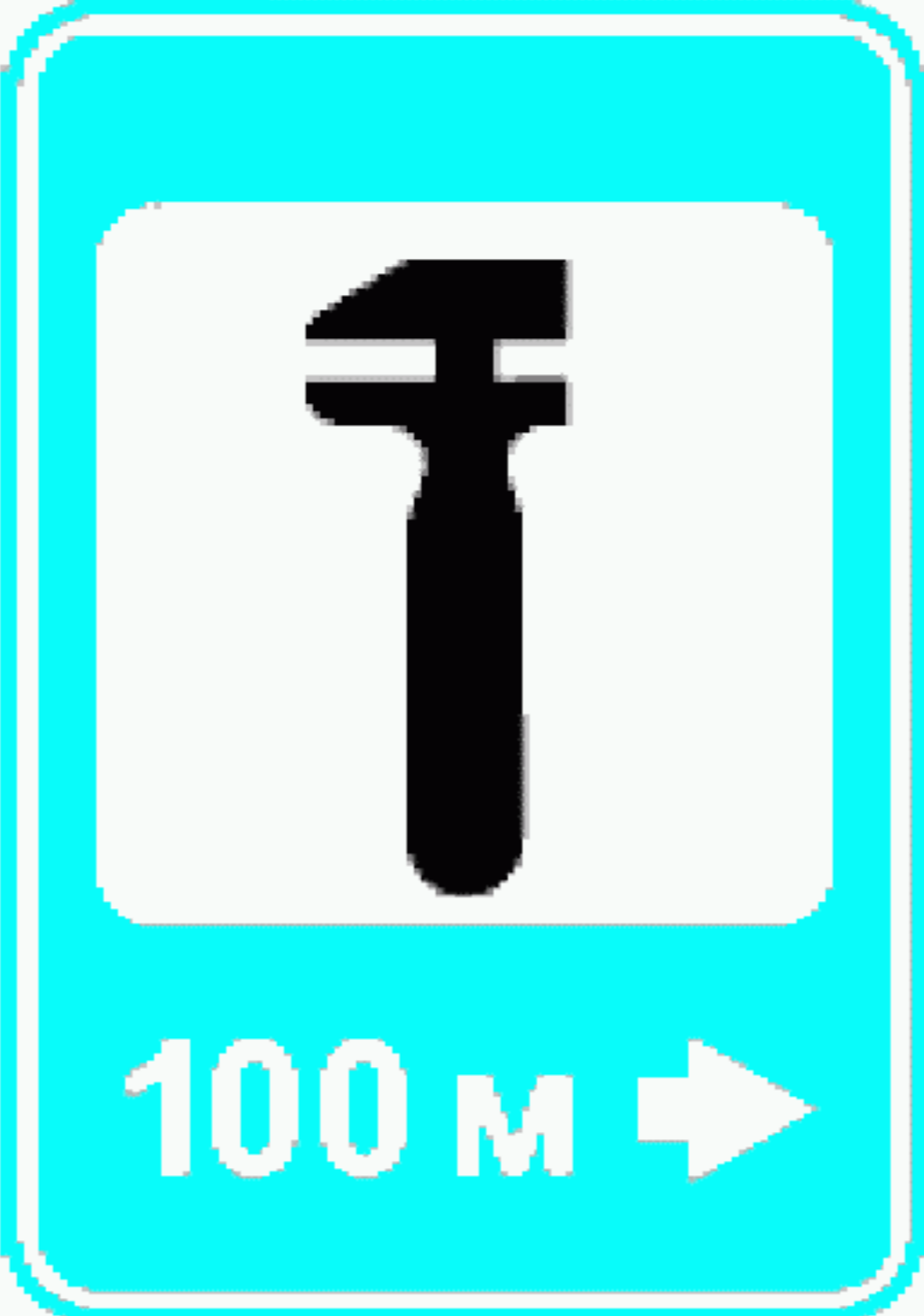



\* Знаки индивидуального проектирования.



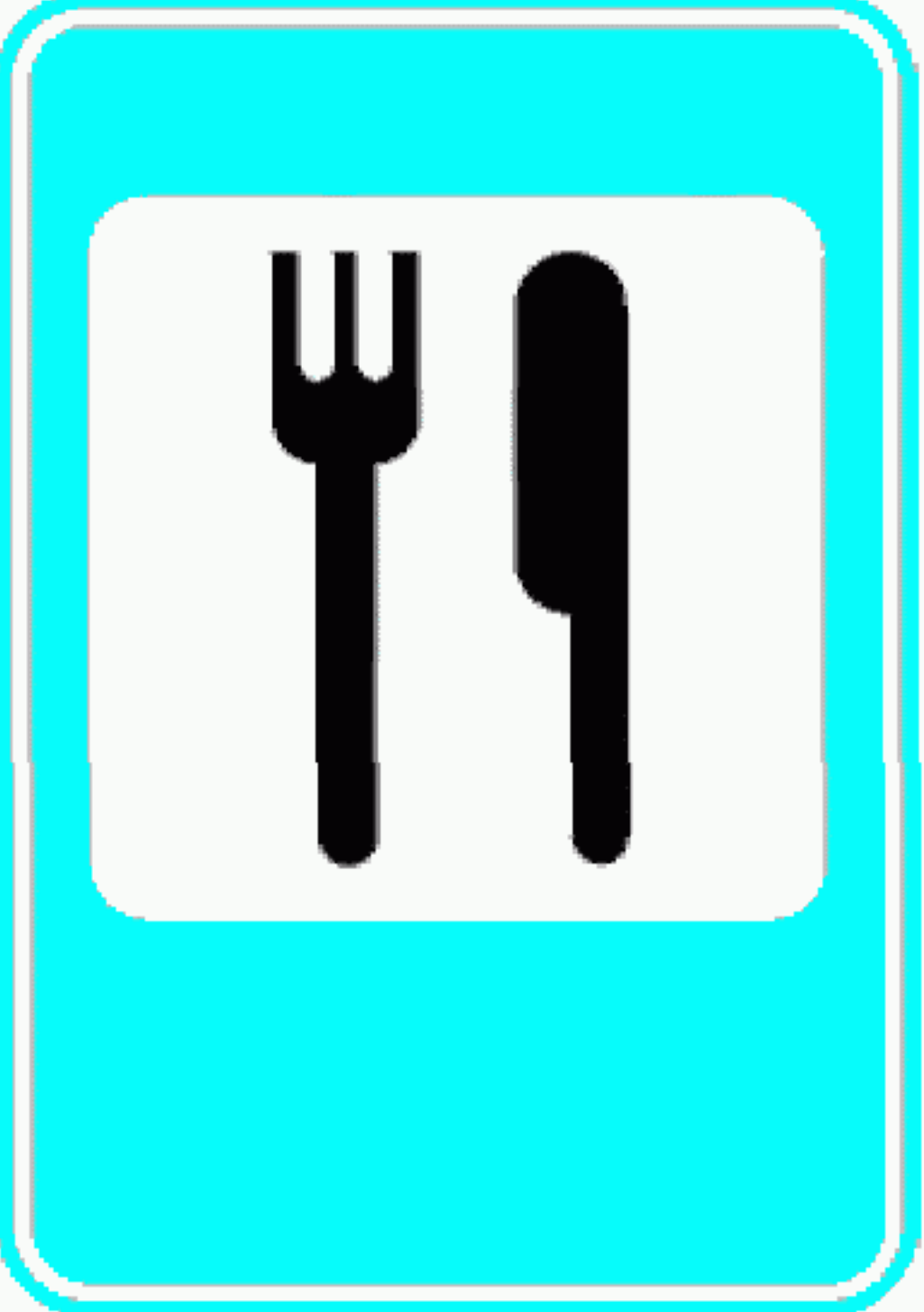





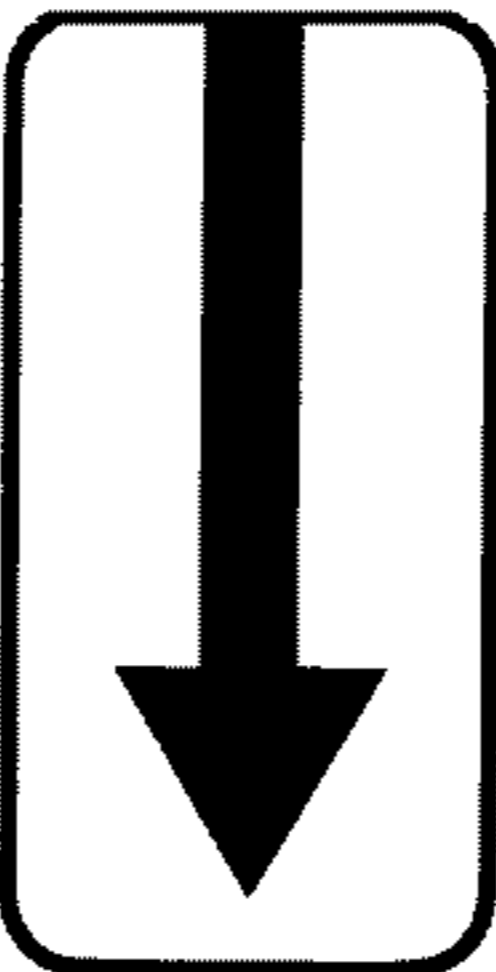
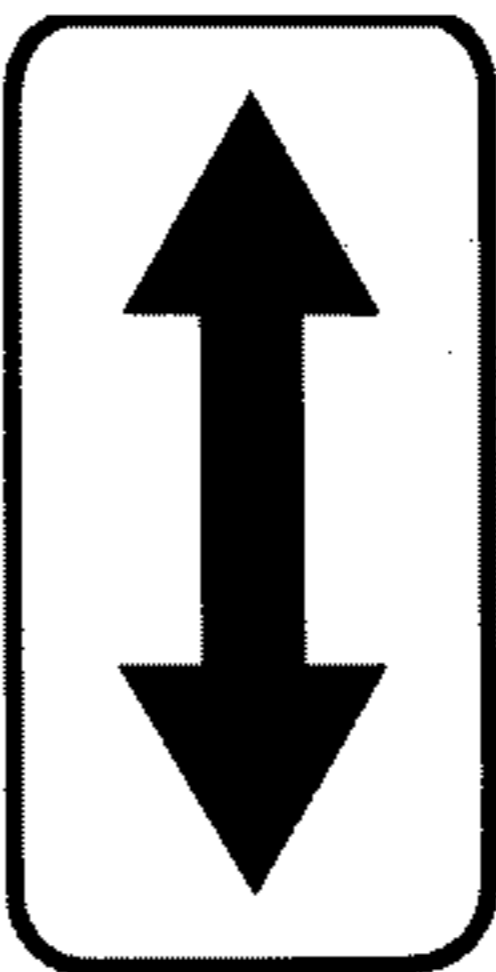

**ЗНАКИ СЕРВИСА**

Изображение и номер знака	Наименование знака	Изображение и номер знака	Наименование знака
 <p>6.1</p>	<p>Пункт первой медицинской помощи</p>	 <p>6.4</p>	<p>Техническое обслуживание автомобилей</p>
 <p>6.2</p>	<p>Больница</p>	 <p>6.5</p>	<p>Мойка автомобилей</p>
 <p>6.3</p>	<p>Автозаправочная станция</p>	 <p>6.6</p>	<p>Телефон</p>

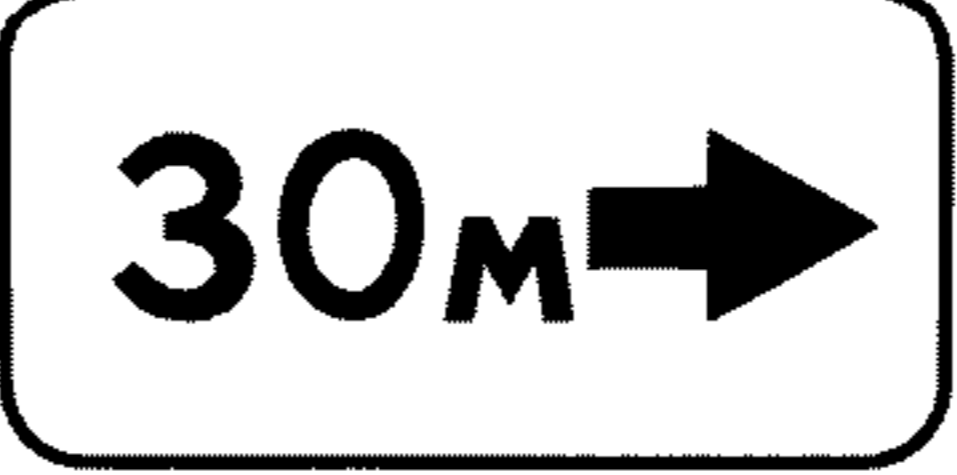

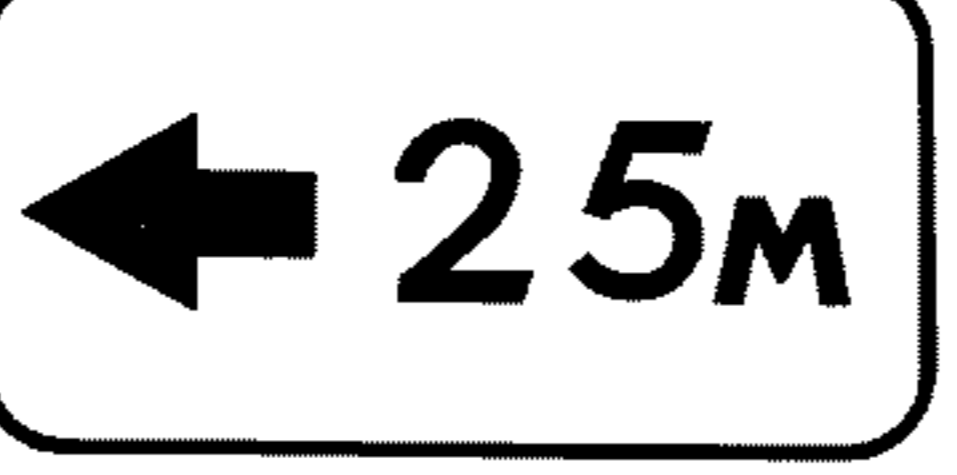

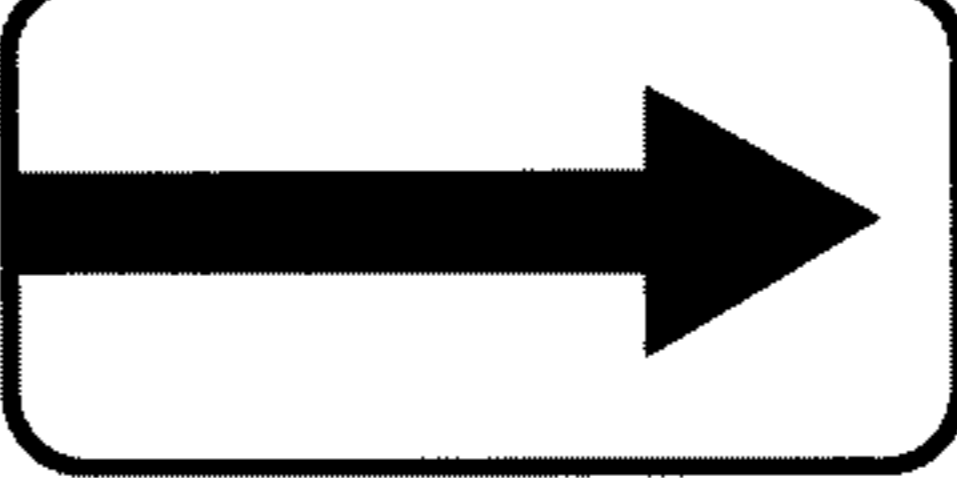

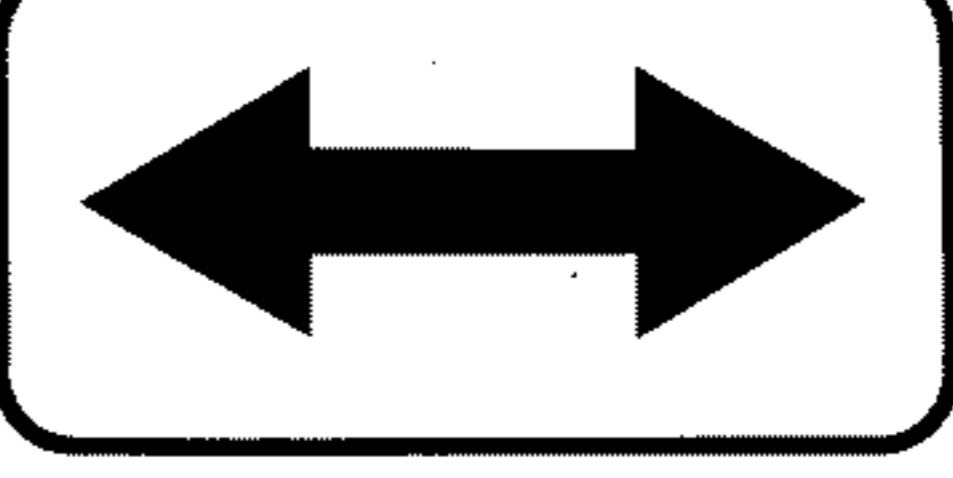





Продолжение табл. 6

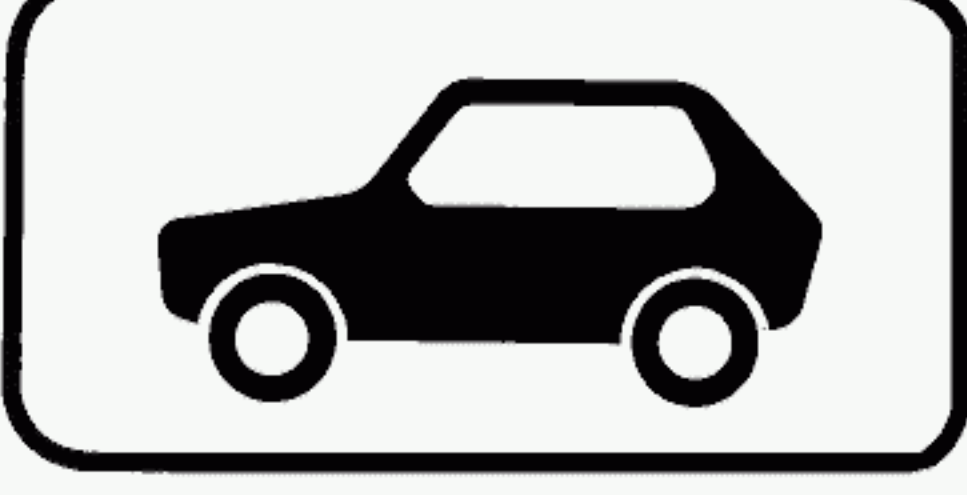
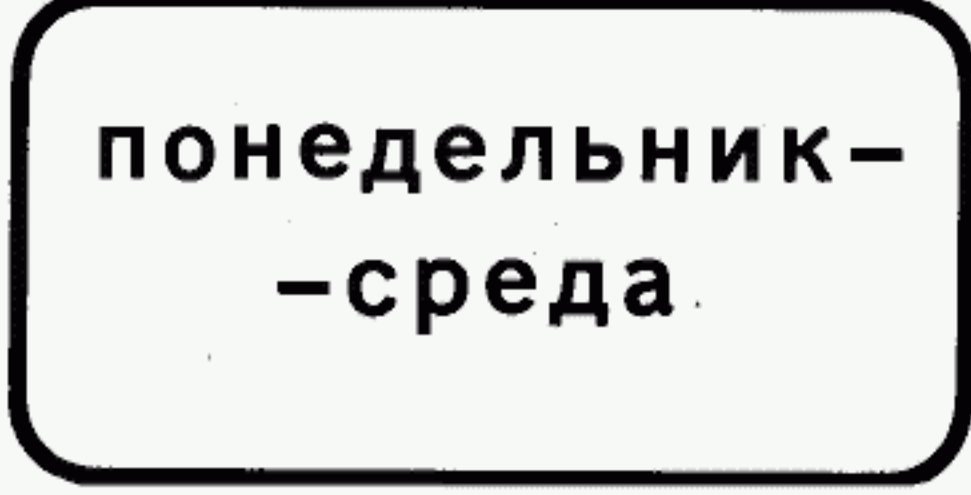

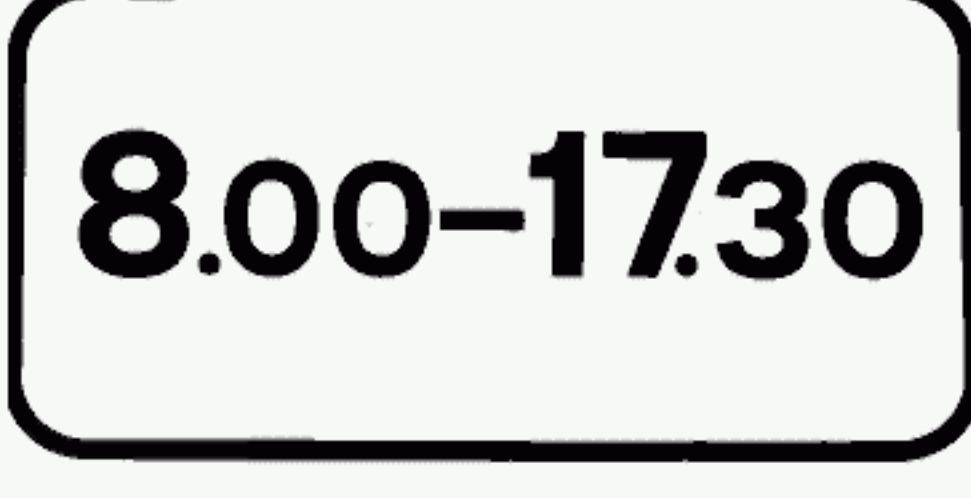

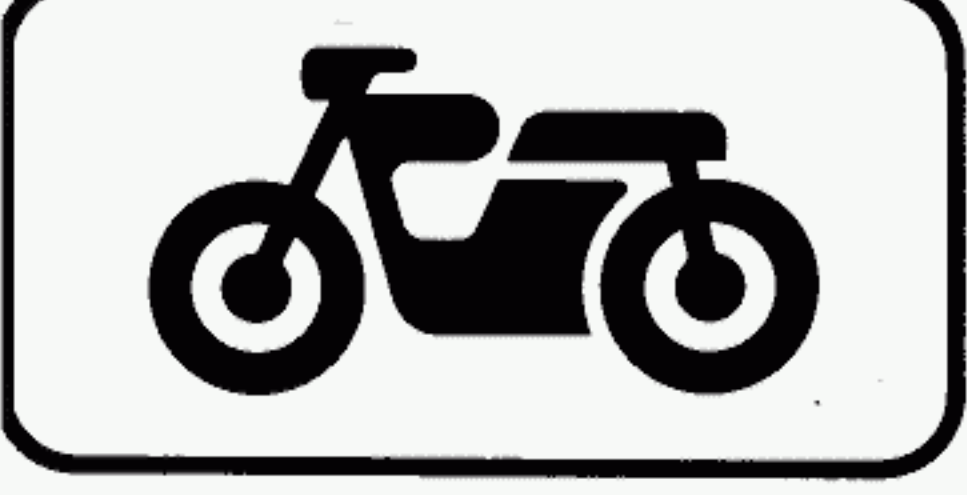

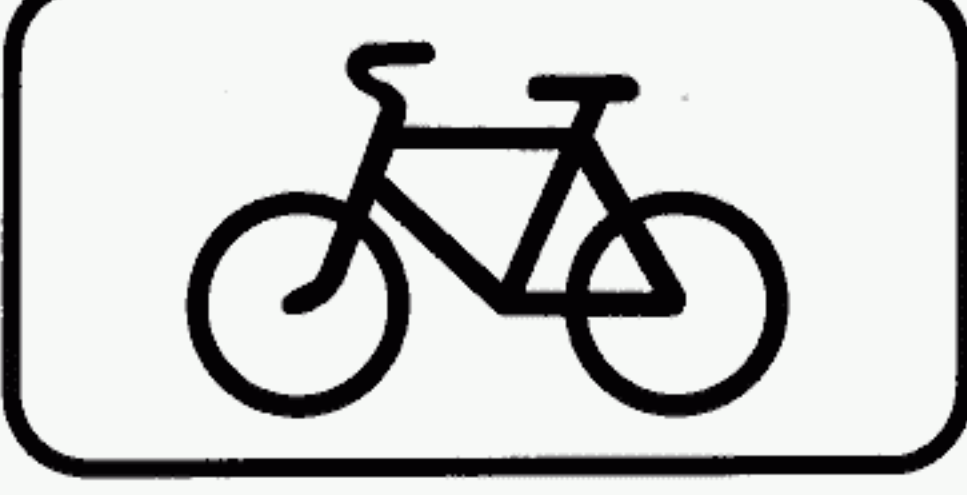



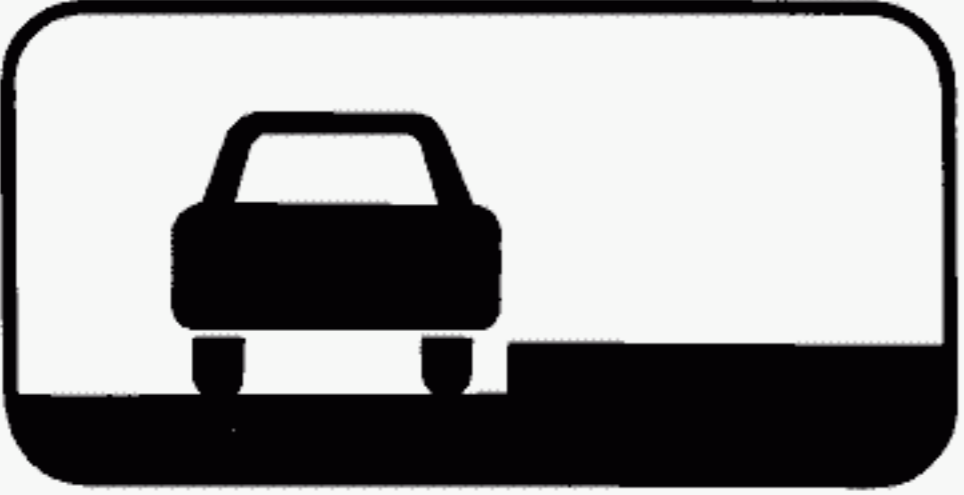

Изображение и номер знака	Наименование знака	Изображение и номер знака	Наименование знака
 <p>6.7</p>	Пункт питания	 <p>6.10</p>	Кемпинг
 <p>6.8</p>	Питьевая вода	 <p>6.11</p>	Место отдыха
 <p>6.9</p>	Гостиница или мотель	 <p>6.12</p>	Пост ГАИ
		 <p>6.13</p>	Пункт контроля международных автомобильных перевозок

**ЗНАКИ ДОПОЛНИТЕЛЬНОЙ ИНФОРМАЦИИ  
(таблички)**

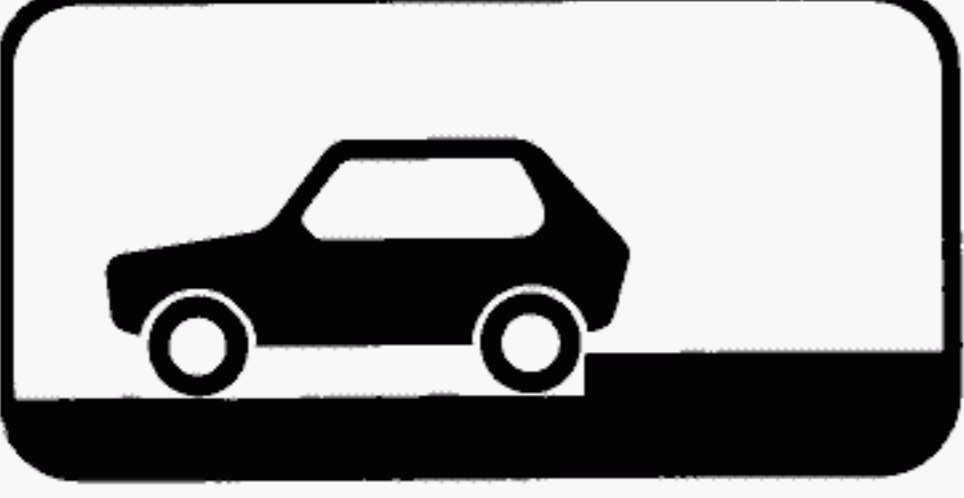
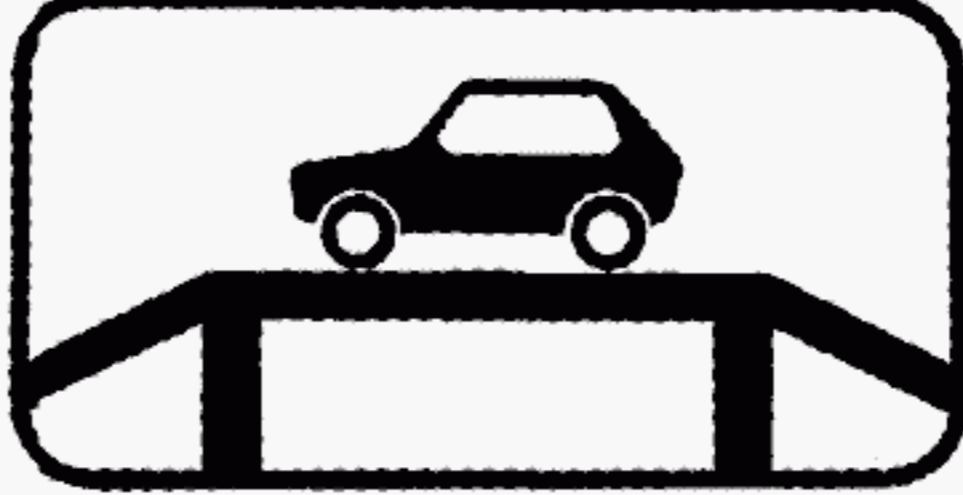
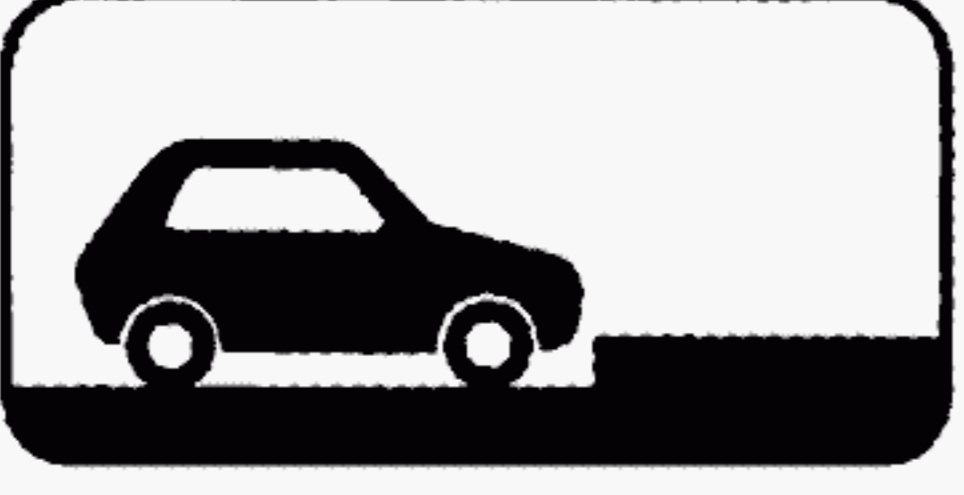
Изображение и номер знака	Наименование знака	Изображение и номер знака	Наименование знака
 <p>7.1.1</p>	<p>Расстояние до объекта</p>	 <p>7.2.3</p>  <p>7.2.4</p>	<p>Зона действия</p>
 <p>7.1.2</p>		 <p>7.2.5</p>	
 <p>7.1.3</p>		 <p>7.2.6</p>	
 <p>7.1.4</p>		 <p>7.3.1</p>	
 <p>7.2.1</p>		<p>Зона действия</p>	
 <p>7.2.2</p>	 <p>7.3.3</p>		

Продолжение табл. 7

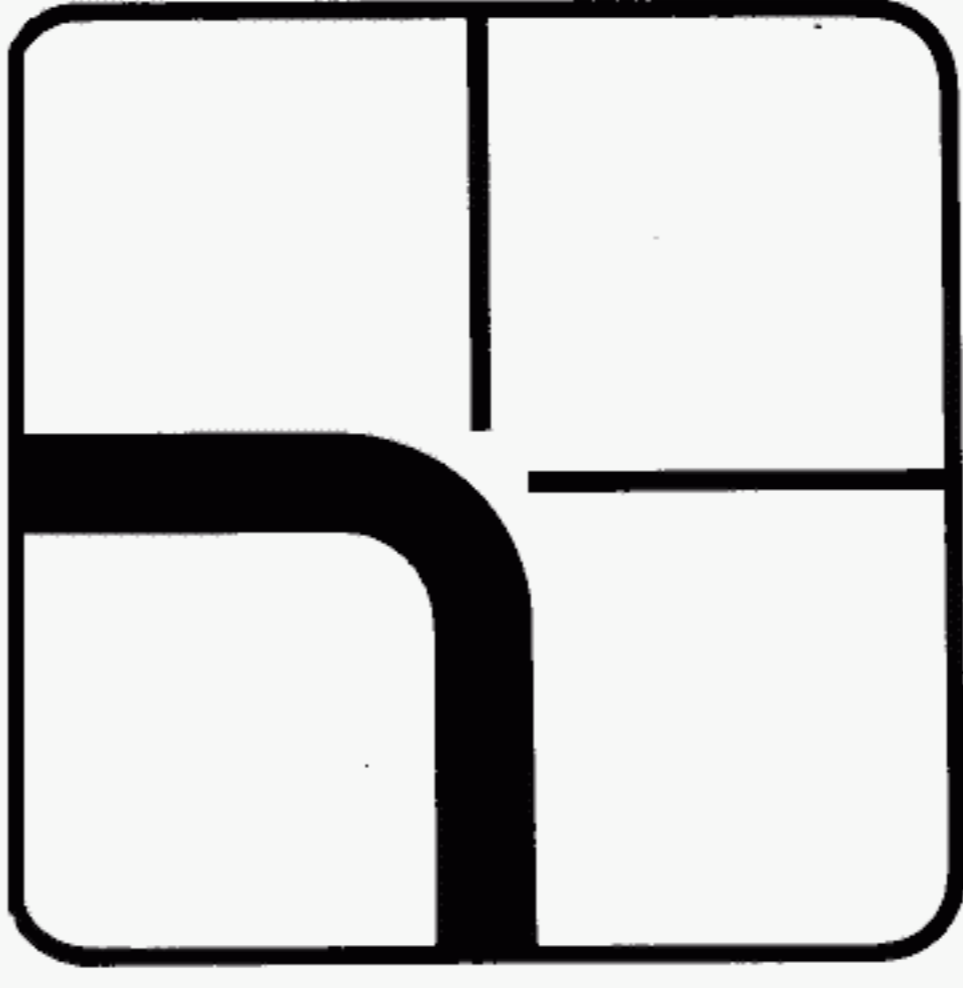
Изображение и номер знака	Наименование знака	Изображение и номер знака	Наименование знака
 7.4.1	Вид транспорт- ного средства	 7.5.1	Субботные вос- кресные и праздни- чные дни
 7.4.2		 7.5.2	Рабочие дни
 7.4.3		 7.5.3	Дни недели
 7.4.4		 7.5.4	Время действия
 7.4.5		 7.5.5	
 7.4.6		 7.5.6	
 7.4.7		 7.5.7	
 7.4.8			

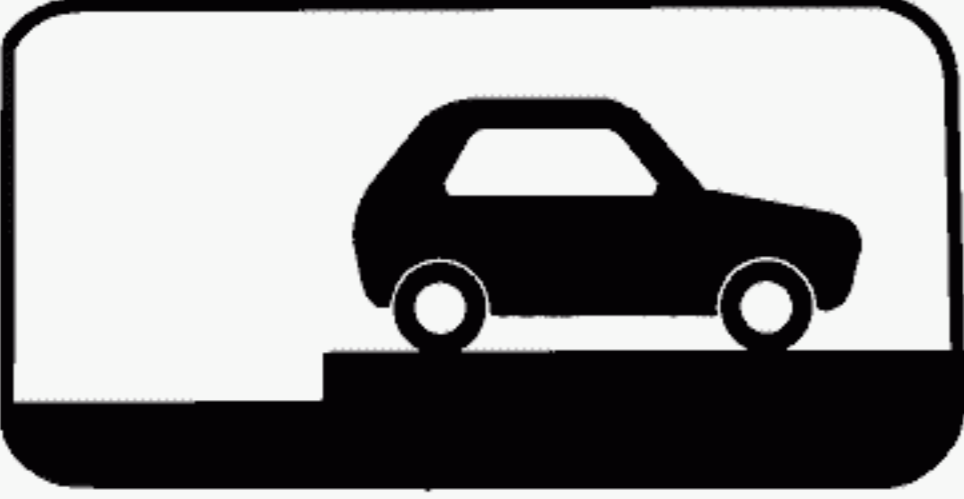
Изображение и номер знака	Наименование знака	Изображение и номер знака	Наименование знака
 7.6.1	Способ постановки транспортного средства на стоянку	 7.7	Стоянка с неработающим двигателем
 7.6.2		 7.8	Платные услуги
 7.6.3		 7.9	Ограничение продолжительности стоянки
 7.6.4		 7.10	Место для осмотра автомобилей
 7.6.5		 7.11	Ограничение разрешенной максимальной массы
 7.6.6		 7.12	Опасная обочина
 7.6.7		 7.13	Направление главной дороги
 7.6.8			
 7.6.9			

Продолжение табл. 7

Изображение и номер знака	Наименование знака	Изображение и номер знака	Наименование знака
 7.14	Полоса движения	 7.17	Инвалиды
 7.15	Слепые пешеходы	 7.18	Кроме инвалидов
 7.16	Влажное покрытие	 7.19	Класс опасного груза

Примечание к знакам 5.21.2 и 5.27. Допускаются сокращения в наименовании городов «Санкт-Петербург» и «Нижний Новгород» соответственно «С.-Петербург» и «Н.Новгород»

Т а б л и ц а 8

Номер знака	Наименование параметра	Значение параметра
3.13, 3.14	Линейные величины	Кратное 0,1 м
3.15		Кратное 1,0 м
3.16, 5.11.2, 7.1.2		10, 15, 20, 25, 30, 40, 50, 60, 70, 80, 100, 120, 150, 200, 250, 300 м
5.20.1, 7.1.1, 7.1.3, 7.1.4, 7.2.1, 7.2.2, 7.2.5, 7.2.6		10, 15, 20, 25, 30, 40, 50, 60, 70, 80, 100, 120, 150, 200, 250, 300, 350, 400, 500, 600, 700, 800, 900 м; в диапазоне 1—10 км — кратное 0,1 км, 10 км и более — кратное 1,0 км
5.21.1, 5.21.2, 5.27		В диапазоне 0—10 км — кратное 0,1 км, 10 км и более — кратное 1,0 км (размерность «км» не указывают)
3.24, 3.25, 4.7, 4.8, 5.8.3, 5.18	Скорость	Кратное 10 км/ч (размерность «км/ч» не указывают)
3.4, 7.11	Масса	2,4; 8; 10; 15; 20; 25 т
3.11		1,5; 2; 2,5; 3; 3,5; 4; 5; 6; 7; 8; 9; 10; 12; 15; 18; 20 т и далее кратные 5 т

Номер знака	Наименование параметра	Значение параметра
3.12	Сила тяжести	1,5; 2; 2,5; 3; 3,5; 4; 5; 6; 7; 8; 9; 10 тс
7.5.3, 7.5.7	Время	Дни недели
7.5.4—7.5.7		Время суток, кратное 30 мин (23.00; 23.30; 24.00; 0.30; 1.00 и т.д.)
7.9		30 мин; 1 ч; 2 ч
1.13, 1.14	Уклон	Кратное 1 %

**1.12. (Исключен, Изм. № 4).**

1.13. На знаках 5.8.1—5.8.4, 5.8.7, 5.8.8 допускается **наносить** изображения запрещающих и предписывающих знаков.

Число стрелок на знаке 5.8.7 должно соответствовать числу полос для движения на проезжей части дороги. Допускается не указывать на знаке полосы для встречного направления.

1.14. В нижней части знаков 5.12—5.14 следует **наносить** дополнительную информацию о разновидности транспорта общего пользования (автобус — индекс «А», троллейбус — «Т», маршрутное, легковое такси и т. п.), наименовании остановки, номере маршрута, режиме работы и т. д. При этом допускается смещать белую квадратную вставку с символом вверх на 50 мм.

**1.13, 1.14. (Измененная редакция, Изм. № 4).**

1.15. В нижней части знаков сервиса при необходимости допускается указывать расстояние до объектов, расположенных впереди по ходу движения или в стороне от дороги и время их работы, по аналогии с табличками 7.1.1, 7.1.3, 7.1.4, 7.5.1—7.5.7, а также другую информацию (адрес, номер телефона и т. п.).

1.16. На знаках 5.32.1—5.32.3 вместо слова «объезд» допускается указывать название населенного пункта, к которому ранее движение осуществлялось по закрытому участку дороги, при этом название населенного пункта должно выполняться прописными буквами.

**1.17. (Исключен, Изм. № 4).**

## 2. РАЗМЕРЫ

2.1. Дорожные знаки должны изготавливаться четырех типоразмеров: I — **малого**, II — **нормального**, III — **большого**, IV — **очень большого**.

2.2. Типоразмеры знаков в зависимости от условий применения должны выбираться в соответствии с табл. 9.

Таблица 9

Типоразмер знака	Применение знаков	
	вне населенных пунктов	в населенных пунктах
I	Дороги с одной полосой	Дороги местного значения
II	Дороги с двумя и тремя полосами	Магистральные дороги
III	Дороги с <b>четырьмя и более</b> полосами и автомагистрали	Скоростные дороги
IV	Ремонтные работы на автомагистралях, опасные участки на других дорогах при обосновании целесообразности применения.	

2.3. Размеры изображений знаков по типоразмерам должны соответствовать приведенным на черт. 1—8.

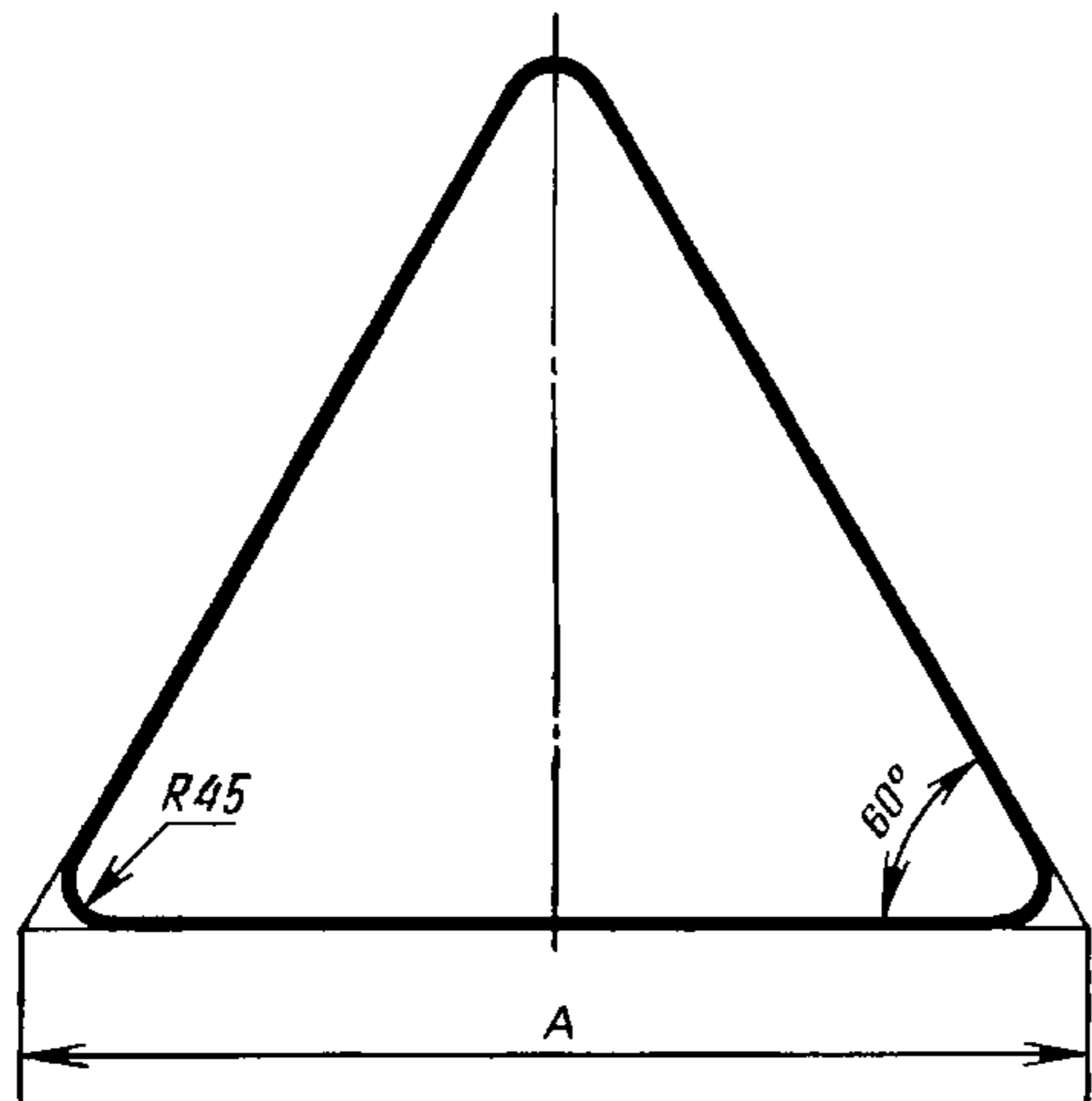

Номер знака	Типоразмер	А, мм
1.1. 1.2. 1.5—1.7, 1.9—1.14, 1.16, 1.20—1.22, 1.24—1.30, 2.3, 2.4	I	700
	II	900
	III	1200
1.8. 1.15. 1.17—1.19. 1.23	I	700
	II	900
	III	1200
	IV	1500

П р и м е ч а н и е. Для знака 1.23, предназначенного для обозначения участков дорог, на которых проводят краткосрочные ремонтные работы на проезжей части, допускается уменьшение размера А до 550 мм.

Черт. 1

## ЗНАКИ 1.3.1, 1.3.2

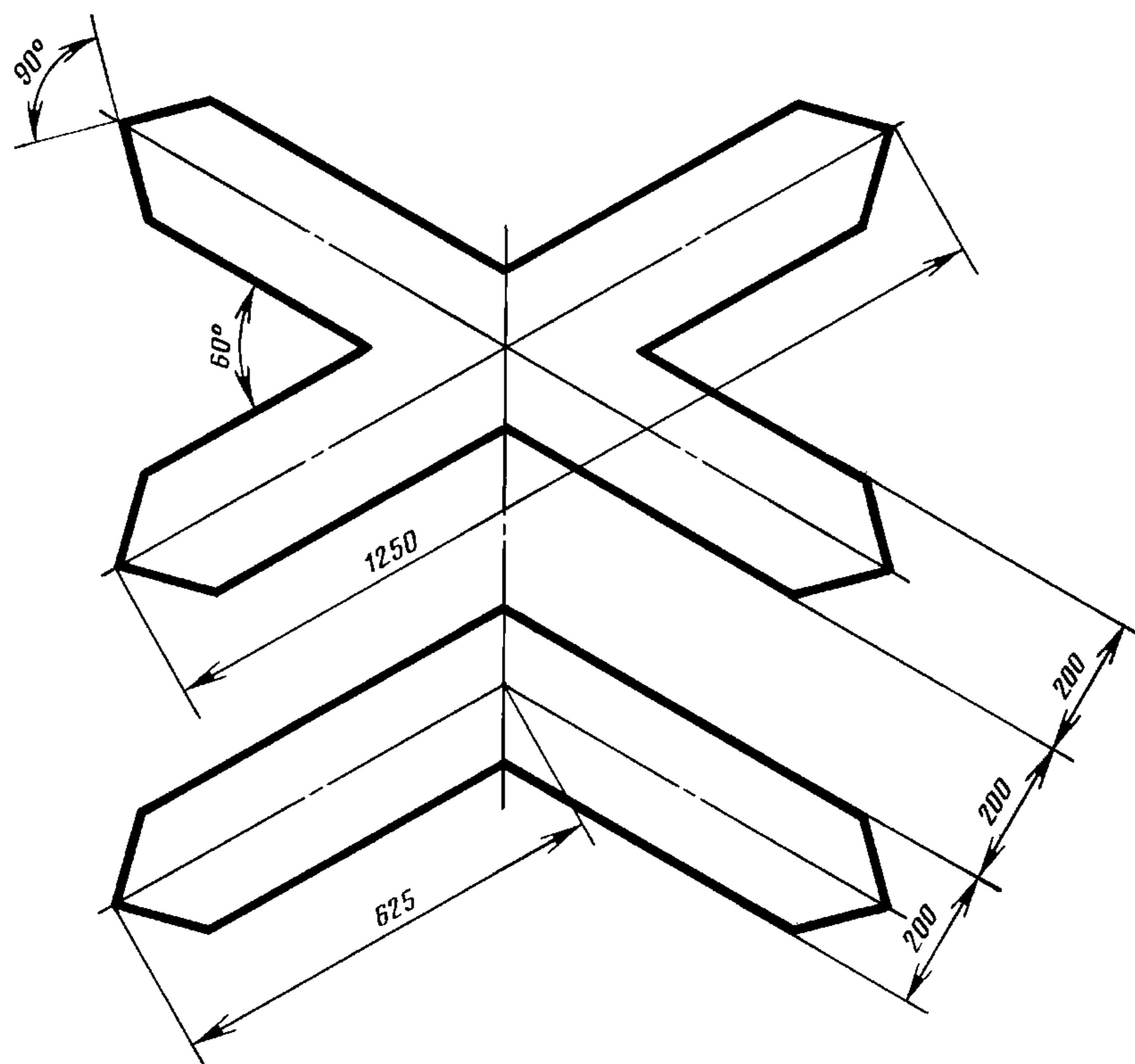

Черт. 2



С. 30 ГОСТ 10807—78

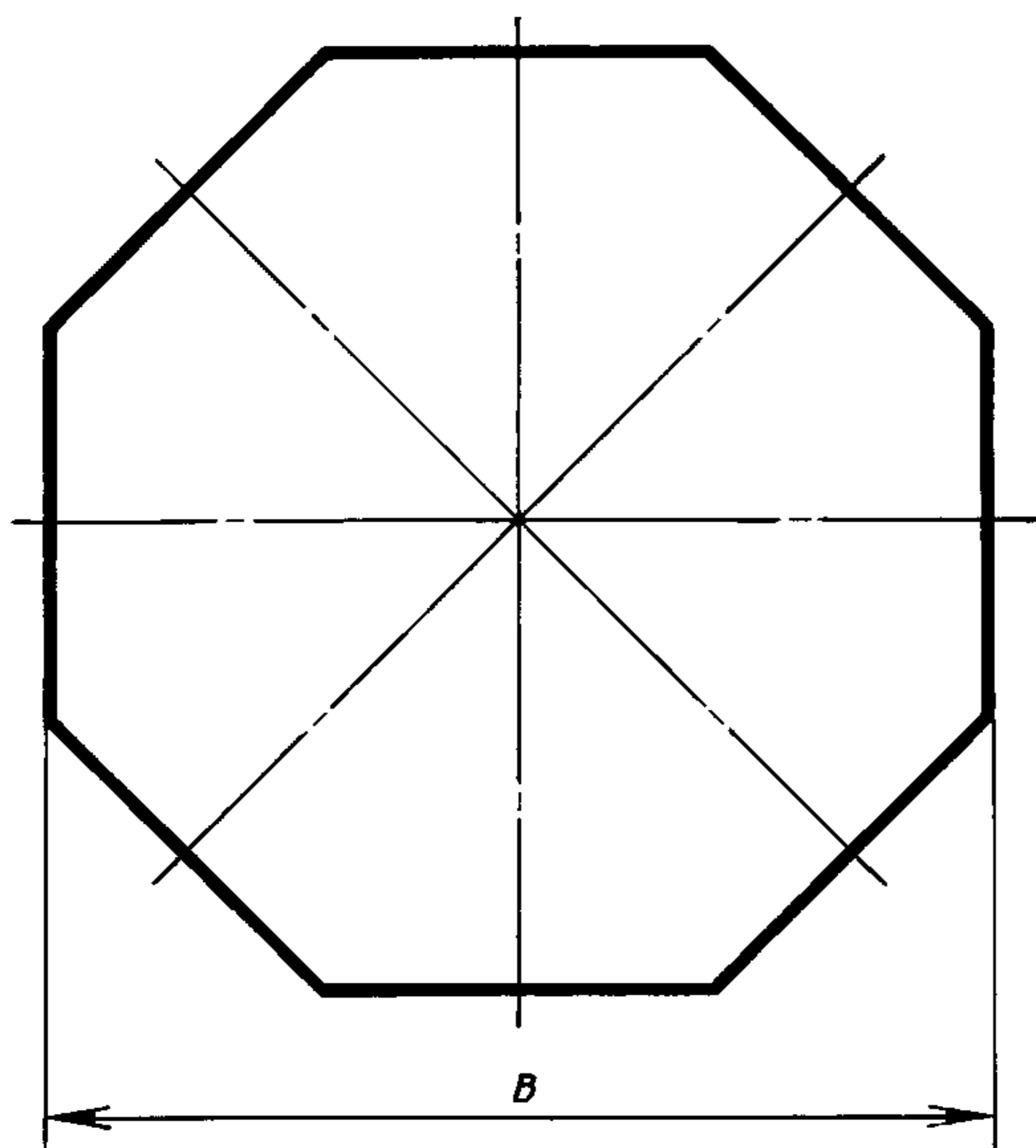

Номер знака	Типоразмер	<i>B</i> мм
2.5	II	700 (600)
	III	900 (800)
	IV	1200 (1100)

Примечание. В скобках приведены размеры изображения знаков с внутренним освещением

Черт. 3

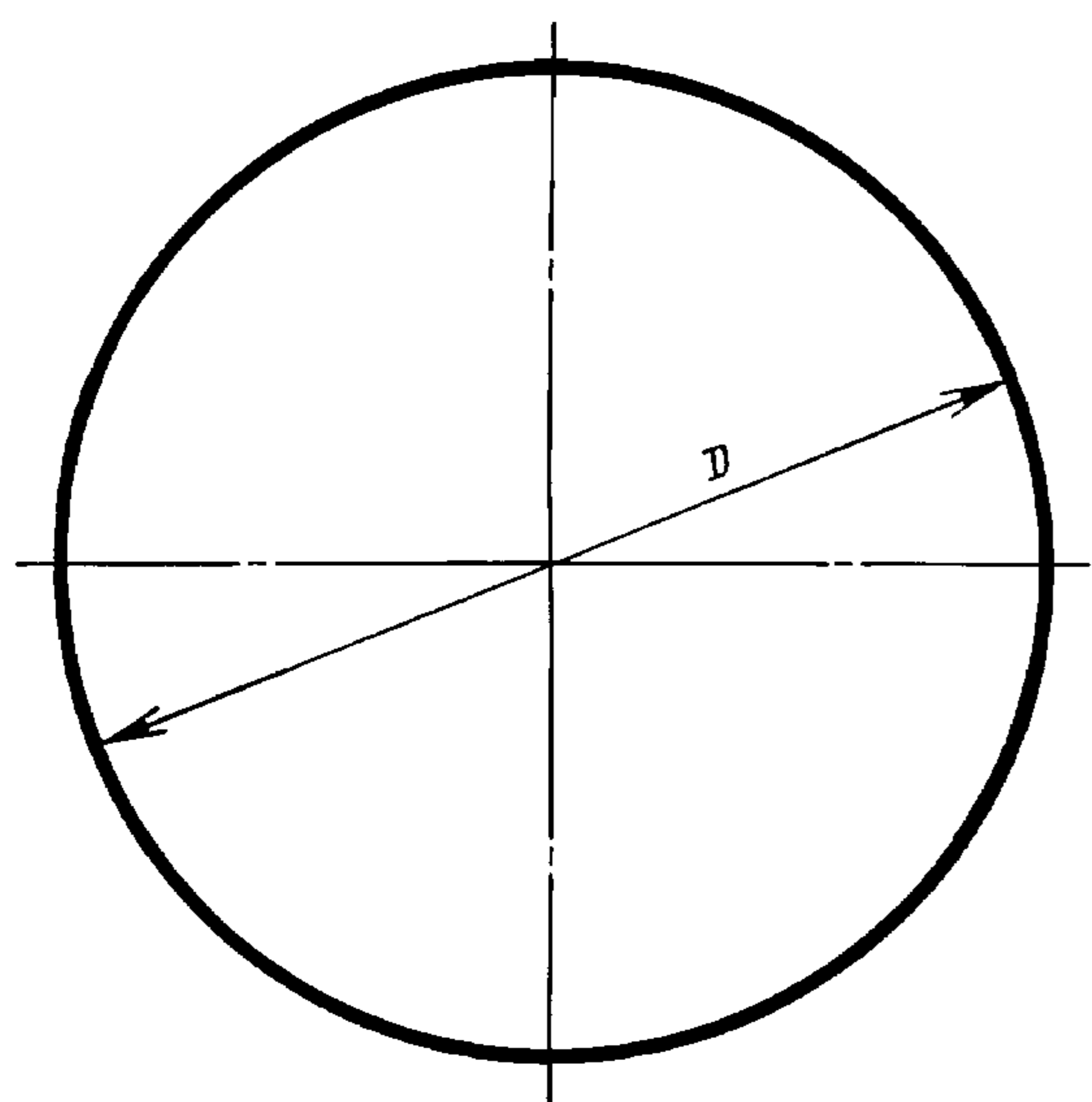

Номер знака	Типоразмер	<i>D</i> , мм
2 6., 3 1—3 9., 3 11—3 16., 3 18 1—3 19., 3 21—3 23., 3 25—4 4	I	600
	II	700
	III	900
3 10., 4 5., 4 6	II	700
3 17 1., 3 17 2., 4.7., 4.8	II	700
	III	900
3 20., 3 24	I	600
	II	700
	III	900
	IV	1200

Черт. 4

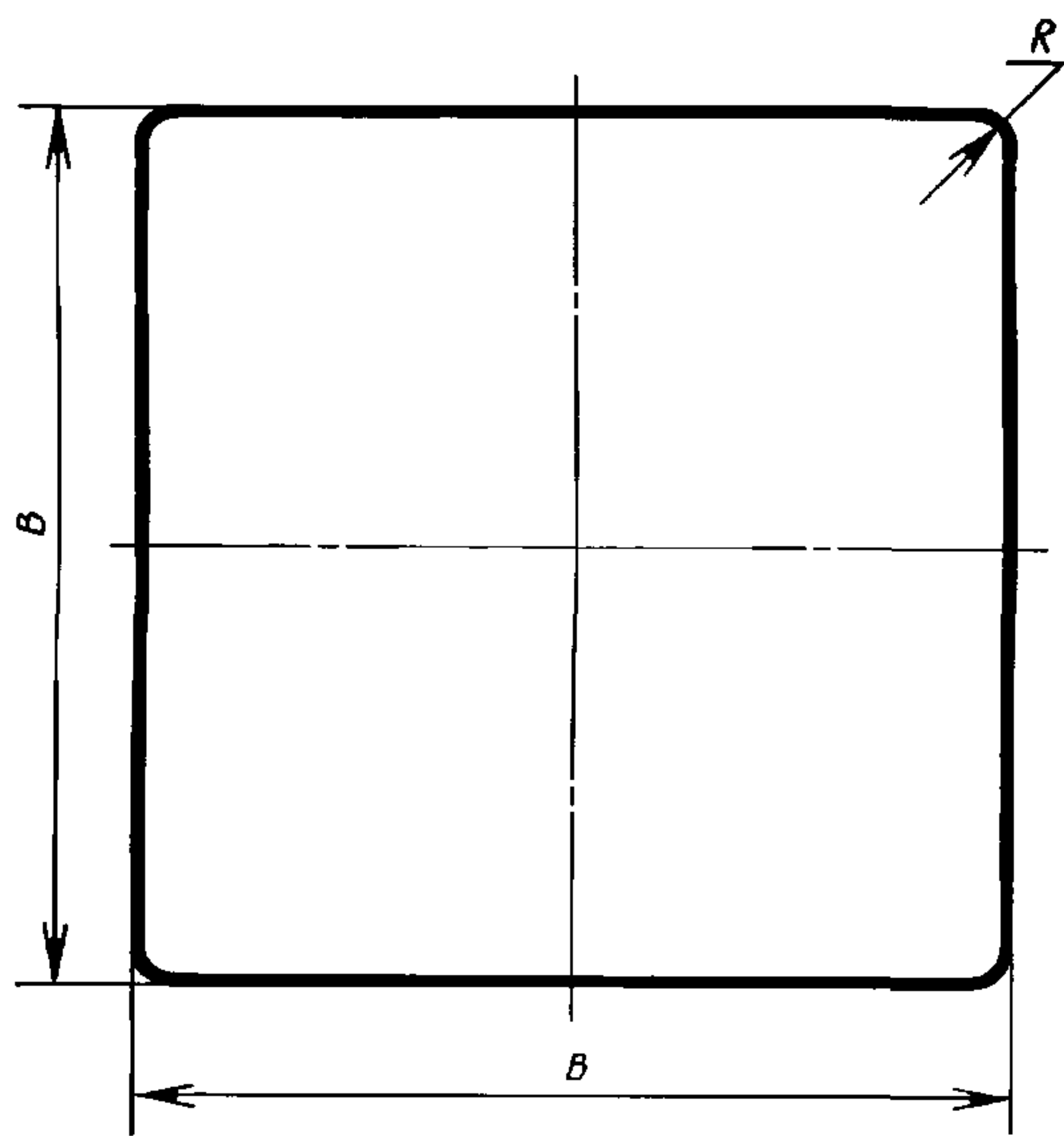

Размеры в миллиметрах

Номер знака	Типоразмер	<i>B</i>	<i>R</i>
2.1, 2.2, 2.7, 5.5, 5.6, 5.15—5.16.2, 5.18— 5.19.3, 7.13	I	600	45
	II	700	
	III	900	
5.8.2—5.8.6, 5.9—5.11.2, 5.35—5.37, 7.1.2	II	700	
	III	900	
5.17.1—5.17.4	I	600	
	II	700	
5.20.3	—	Не менее 1200	
5.29.1	II	350	

Примечание. Для знака 2.1 допускается уменьшение размера *B* до 350 мм. Радиус *R* в этом случае должен составлять 20 мм.

Черт. 5

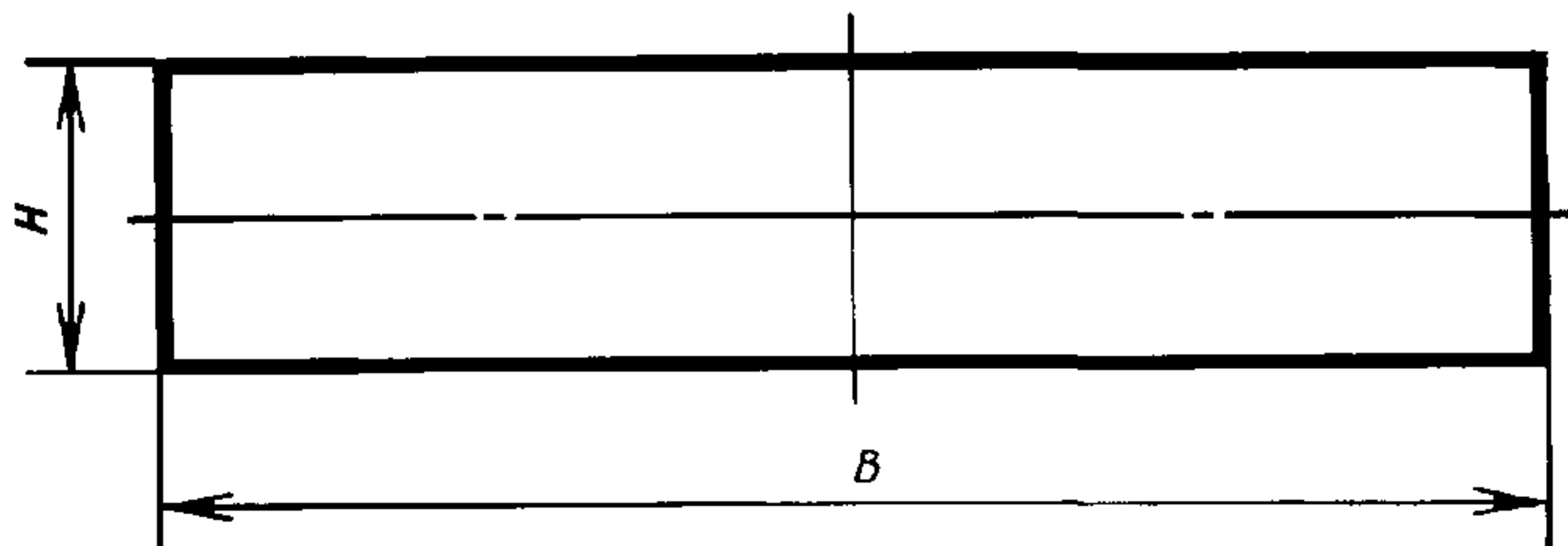

Размеры в миллиметрах

Номер знака	Типоразмер	<i>H</i>	<i>B</i>
1.31.1—1.31.3	II	500	2250
	III	700	3150

Примечание. Для типоразмера II допускается уменьшение размера *H* до 460 мм.

Черт. 6

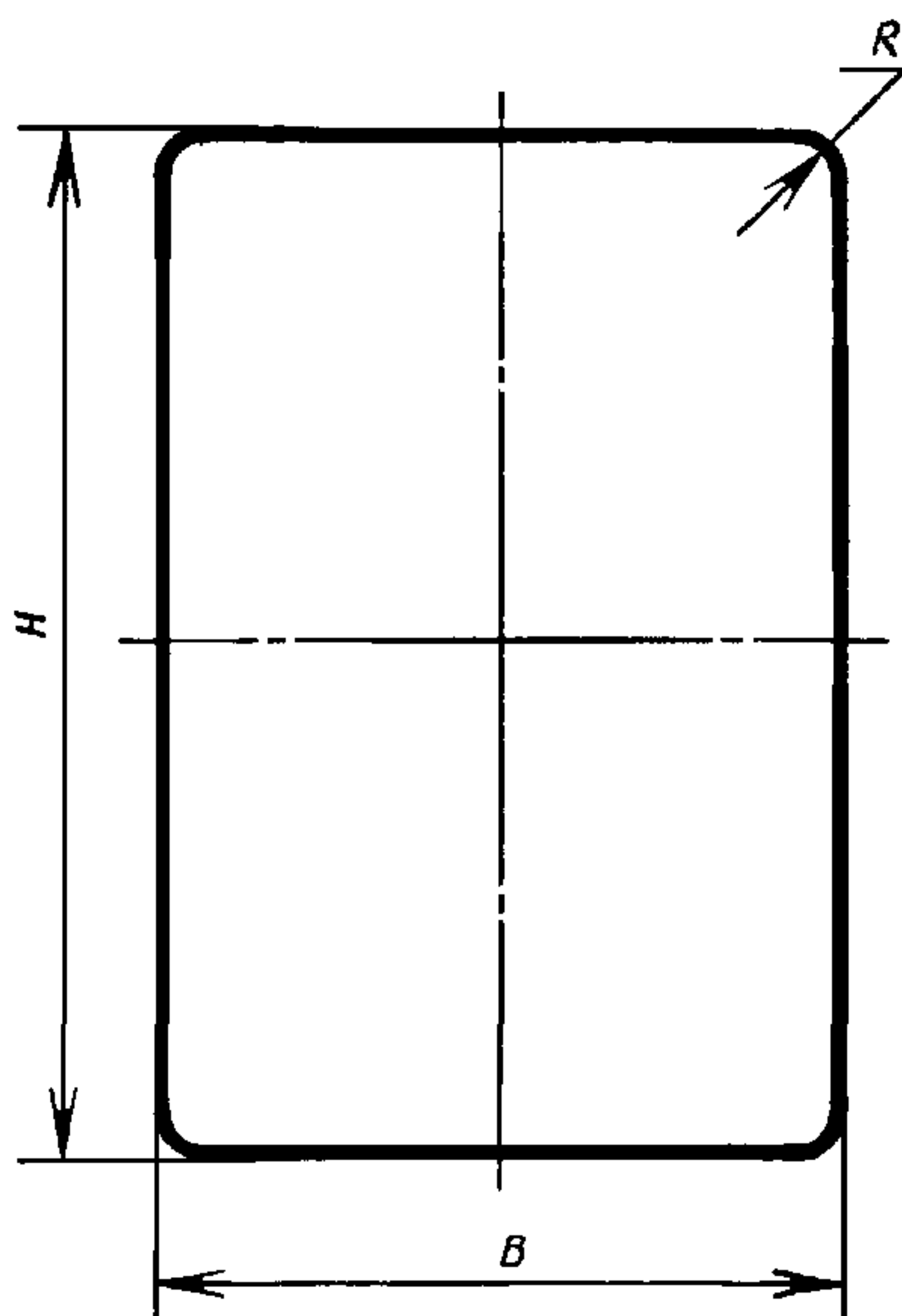

Размеры в миллиметрах

Номер знака	Типоразмер	<i>H</i>	<i>B</i>	<i>R</i>
5.1—5.4	III	1350	900	45
5.12—5.14, 5.38, 5.39	I	900	600	
	I	900	600	
6.1—6.13	II	1050	700	
	III	1350	900	
5.34.1, 5.34.2	IV	2000	1500	

Примечание. Для знаков 5.12—5.14, 5.38, 5.39 допускается уменьшение размеров *H* и *B* соответственно до 800 и 500 мм.

Для знаков с внутренним освещением радиус *R* в этом случае допускается увеличивать до 100 мм.

Черт. 7

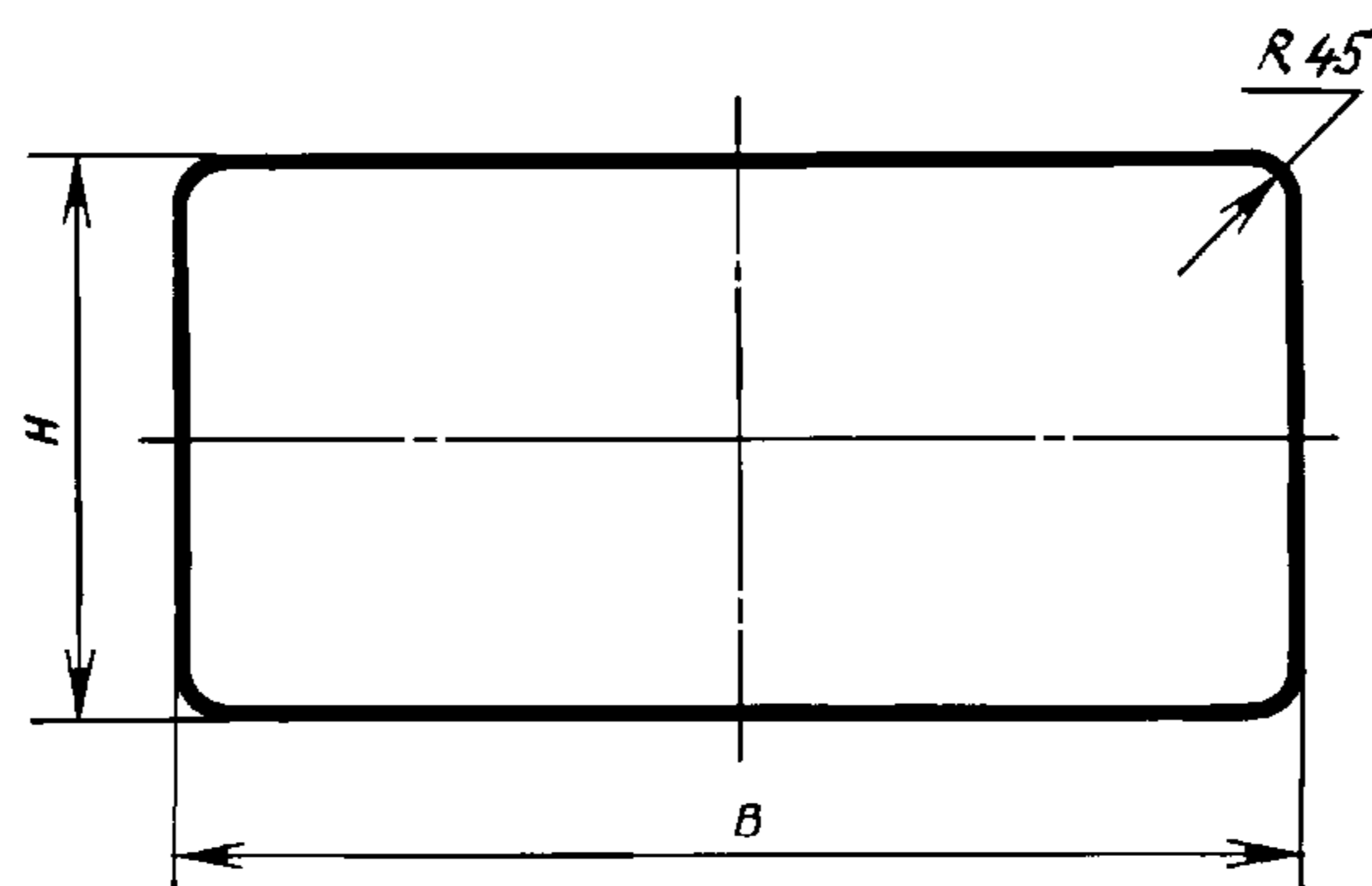

Размеры в миллиметрах

Номер знака	Типоразмер	<i>H</i>	<i>B</i>	Номер знака	Типоразмер	<i>H</i>	<i>B</i>
1.4.1—1.4.6, 7.1.3, 7.1.4, 7.2.2—7.11, 7.14—7.18	I	300	600	5.7.1, 5.7.2, 5.30.1—5.30.3, 5.33	II	350	1050
	II	350	700		III	450	1350
	III	450	900	5.29.2, 5.32.1—5.32.3	II	350	1050
7.1.1, 7.2.1, 7.12	I	300	600	5.8.1, 5.8.7, 5.8.8	II	700	1400
	II	350	700		III	900	1800
	III	450	900	5.28	II	200	300
	IV	600	1200	5.29.1, 5.29.2	II	350	700

Примечание. Для знаков 5.8.1, на которых указывают направления движения для двух полос, допускается уменьшать размер *B* до 930 мм для типоразмера II и до 1200 мм — для типоразмера III.

Черт. 8

(Измененная редакция, Изм. № 1, 2, 6).

2.4. На знаках 1.1—2.4, 2.6, 3.2—3.31, 5.28, 5.30.1—5.30.3, 5.32.1—5.34.2 ширина наружной каймы должна быть 10 мм, а на знаках 2.5, 2.7, 3.1, 4.1—5.19.3, 5.20.3, 5.35—5.39, 6.1—6.13 — 20 мм. Внутренний радиус закругления красной каймы на знаках 1.1, 1.2, 1.5—1.30, 2.3.1—2.3.3, 2.4 должен составлять 10 мм.

На знаках 1.1—1.3.2, 1.5—1.31.3, 2.3.1—2.4, 2.6, 3.2—3.20, 3.22, 3.24, 3.26—3.30 допускается не наносить наружную кайму при соответствующем увеличении ширины внутренней.

(Измененная редакция, Изм. № 4).

2.5. Поле допуска на линейные размеры изображения знаков до 3150 мм — Н14 по ГОСТ 25347, а на размеры св. 3150 мм — по 8-му классу точности ГОСТ 2689.

### 3. ЗНАКИ ИНДИВИДУАЛЬНОГО ПРОЕКТИРОВАНИЯ

#### 5.20.1, 5.20.2, 5.21.1—5.27, 5.29.1, 5.29.2, 5.31

3.1 На знаках 5.20.1, 5.20.2, 5.21.1, 5.21.2, 5.27, 5.29.1 и 5.29.2 для каждого из направлений должно быть указано не более трех названий населенных пунктов, других объектов или номеров маршрута.

3.2. Фон знаков 5.20.1 и 5.20.2 должен быть: зеленого цвета на знаках, предназначенных для установки на автомагистралях, синего цвета — на других дорогах вне населенных пунктов, белого цвета — в населенных пунктах.

При этом, если на знаках, предназначенных для установки в населенных пунктах, указывают только названия других населенных пунктов или объектов, движение к которым осуществляется по

автомагистрали или другой дороге, фон знаков должен быть соответственно зеленого или синего цвета.

На знаках, предназначенных для установки на автомагистралях, надпись, содержащая названия населенных пунктов или объектов, движение к которым осуществляется не по автомагистрали, должна быть выполнена на синем фоне, а предназначенных для установки на участке автомагистрали в пределах населенного пункта наименования объектов этого населенного пункта — на белом фоне.

На знаках, предназначенных для установки на дорогах, кроме автомагистралей, надпись, содержащая названия населенных пунктов или объектов, движение к которым осуществляется по автомагистрали, должна быть выполнена на зеленом фоне. При указании только объектов, находящихся в граничащем с дорогой населенном пункте, надпись должна быть выполнена на белом фоне.

На знаках с белым фоном надпись, содержащая названия других населенных пунктов или объектов, движение к которым должно осуществляться по автомагистрали или другой дороге (не автомагистрали), должна быть выполнена на вставке соответственно зеленого или синего цвета.

На знаках (с зеленым фоном), предназначенных для установки на автомагистралях, надпись, содержащая названия населенных пунктов или объектов, движение к которым осуществляется по другой дороге (не автомагистрали) или находящихся в граничащем населенном пункте, должна быть выполнена на вставке с соответственно синим или белым фоном.

На знаках (с синим фоном), предназначенных для установки на других дорогах, надпись, содержащая названия населенных пунктов или объектов, движение к которым осуществляется по автомагистрали или находящихся в граничащем населенном пункте, должна быть выполнена на вставке с соответственно зеленым или белым фоном.

Вставки должны выполняться без каймы, за исключением синих или зеленых вставок соответственно на зеленом или синем фоне.

### 3.1, 3.2. (Измененная редакция, Изм. № 1).

3.2.1. При указании нескольких направлений они должны даваться в последовательности (сверху—вниз): прямо, налево, направо.

При указании одного направления знаки (части знаков), выполненные на фоне разного цвета, должны даваться в последовательности (сверху — вниз): зеленый, синий, белый.

### (Введен дополнительно, Изм. № 1).

3.3. Знаки 5.21.1 и части знаков 5.21.2 должны иметь зеленый фон, если движение к указанным на них населенным пунктам или объектам осуществляется по автомагистрали, синий, если движение осуществляется по другим дорогам, и белый, если указанные объекты расположены в населенном пункте.

3.4. Знаки 5.24—5.29.2, предназначенные для установки на автомагистралях, должны иметь зеленый фон, а предназначенные для установки на всех остальных дорогах, включая дороги в населенных пунктах, — синий.

Знаки 5.29.1 и 5.29.2 с буквой «Е» должны иметь только зеленый фон.

3.5. Компоновочные размеры изображения знаков и надписей на них должны определяться высотой прописной буквы  $h_n$ , которую в зависимости от места установки знака выбирают из ряда: 75, 100, 150, 200, 300, 400, 500 мм.

Примеры компоновки знаков индивидуального проектирования приведены в приложении 3.

### 3.4, 3.5. (Измененная редакция, Изм. № 1).

3.6. Имена собственные в названиях объектов должны выполняться прописными буквами, а служебные (поясняющие) слова при них — строчными (например площадь МИРА, музей А. С. ПУШКИНА, аэропорт ВНУКОВО). При самостоятельном употреблении служебные слова следует выполнять прописными буквами (например МУЗЕЙ, АЭРОПОРТ).

Высота прописной буквы  $h_n$  на знаках 5.20.1, 5.20.2, 5.21.1—5.27, предназначенных для установки вне населенных пунктов, должна быть равна: 400 или 500 мм — на автомагистралях, 300 или 400 мм — на дорогах с четырьмя и более полосами (кроме автомагистралей), 200 или 300 мм — на дорогах с двумя и тремя полосами, 100 или 150 мм — на дорогах с одной полосой, а предназначенных для установки в населенных пунктах должна быть равна: 200 или 300 мм — на скоростных дорогах, 150 или 200 мм — на магистральных дорогах, 100 или 150 мм — на других дорогах, 75 или 100 мм — для построения городской подсистемы ориентирования на местной улично-дорожной сети.

## С. 34 ГОСТ 10807—78

Высота прописной буквы  $h_{\text{п}}$  на знаках 5.29.1 и 5.29.2 должна составлять 150 мм, а на знаке 5.31 должна быть равна: 200 мм — для знаков, предназначенных для установки на дорогах вне населенных пунктов, и 100 мм — в населенных пунктах.

Предпочтительно использовать больший шрифт из двух, установленных для данной дороги. Надписи, относящиеся ко второстепенным объектам, допускается выполнять меньшим шрифтом.

**(Измененная редакция, Изм. № 1, 4).**

3.7. Ширину литерных площадок букв и цифр для надписей на синем и зеленом фоне необходимо выбирать в соответствии с табл. 10—16. Ширину литерных площадок для  $h_{\text{п}} = 75$  мм определяют путем уменьшения ширины литерных площадок для  $h_{\text{п}} = 150$  мм вдвое.

Для надписей на белом и желтом фоне ширину литерных площадок следует сокращать на  $0,05 h_{\text{п}}$  с каждой стороны.

Для надписей, содержащих более 10 элементов в строке (за элемент принимают букву, цифру, стрелку, символ, изображение какого-либо знака), допускается применять меньший размер шрифта, расположение надписи в две строки или перенос слов, сокращение часто употребляемых отдельных слов в именах собственных, а для надписей на синем и зеленом фоне, кроме того, — сокращение ширины литерных площадок на  $0,05 h_{\text{п}}$  с каждой стороны.

**(Измененная редакция, Изм. № 4).**

3.8. Ширина каймы на знаках должна быть равна  $0,12 h_{\text{п}}$ , внутренний радиус закругления каймы —  $0,3 h_{\text{п}}$ .

Ширина наружной каймы на знаках 5.20.1, 5.20.2, 5.21.1 и 5.21.2 с белым фоном, а также на знаках 5.22, 5.23 и 5.31 должна быть равна  $0,06 h_{\text{п}}$ .

На знаке 5.21.2 ширина линии, разделяющей надписи, относящиеся к разным направлениям, должна быть равна  $0,1 h_{\text{п}}$ . Надписи на белом и синем (или зеленом) фоне разделяться линией не должны.

Ширина каймы на знаках 5.29.1 и 5.29.2 должна быть равна 18 мм, внутренний радиус закругления каймы — 45 мм.

**(Измененная редакция, Изм. № 1).**

3.9. Расстояние по горизонтали и вертикали между словами, числами, стрелками, цветными вставками, каймой знака или вставки, линией, которая разделяет надписи, относящиеся к разным направлениям, символами, изображениями каких-либо знаков должно быть не менее  $0,3 h_{\text{п}}$ . Предпочтительное расстояние между строками разных надписей, относящихся к одному направлению, должно составлять от  $0,4$  до  $0,8 h_{\text{п}}$ , а для двустрочной надписи одного наименования —  $0,4 h_{\text{п}}$ .

Допускается уменьшение расстояния между оголовком стрелки и другими элементами изображения до  $0,2 h_{\text{п}}$ .

Для знака 5.20.1 расстояние между надписями, относящимися к разным направлениям, не должно быть менее  $2,0 h_{\text{п}}$ . Допускается уменьшение этого расстояния до  $1,0 h_{\text{п}}$ , если границы надписей, расположенных одна под другой, не совпадают.

Если на знаке используют два размера шрифта, то для расчета размеров каймы знака и элементов изображения, относящихся к главным объектам, а также расстояния между ними и надписями, соответствующими второстепенным объектам, применяют больший размер шрифта. Размеры элементов изображения, относящихся ко второстепенным объектам, определяют в этом случае по меньшему размеру шрифта.

**(Измененная редакция, Изм. № 4).**

3.10. Размер вставок на знаках 5.20.1 должен определяться в соответствии с требованиями пп. 3.5—3.7.

Ширина каймы вставок должна быть равна  $0,1 h_{\text{п}}$ .

**(Измененная редакция, Изм. № 1).**

3.11. Высота цифр знака 5.29.1, изображение которого используют на других знаках или вставках, должна быть равна  $h_{\text{п}}$ , принятой для надписей на этих знаках. При этом ширина обрамляющей каймы должна быть равна  $0,1 h_{\text{п}}$ , внутренний радиус закругления каймы —  $0,15 h_{\text{п}}$ , внешний вертикальный размер изображения знака —  $1,5 h_{\text{п}}$ .

## РУССКИЙ АЛФАВИТ

В миллиметрах

Прописная буква	Ширина литерных площадок при высоте прописной буквы $h_n$						Строчная буква	Ширина литерных площадок при высоте прописной буквы $h_n$					
	100	150	200	300	400	500		100	150	200	300	400	500
<b>А</b>	113	169	226	339	452	565	<b>а</b>	86	129	172	258	344	430
<b>Б</b>	102	153	204	306	408	510	<b>б</b>	91	136	182	273	363	455
<b>В</b>	102	153	204	306	408	510	<b>в</b>	87	130	174	261	358	435
<b>Г</b>	90	135	180	270	360	450	<b>г</b>	75	112	150	225	300	375
<b>Д</b>	110	165	220	330	440	550	<b>д</b>	92	138	184	276	368	460
<b>Е</b>	96	144	192	288	384	480	<b>е</b>	90	135	180	270	360	450
<b>Ё</b>	96	144	192	288	384	480	<b>ё</b>	90	135	180	270	360	450
<b>Ж</b>	162	243	324	486	648	810	<b>ж</b>	127	190	254	381	508	635
<b>З</b>	98	147	196	294	392	490	<b>з</b>	85	127	170	255	340	425
<b>И</b>	108	162	216	324	432	540	<b>и</b>	92	138	184	276	368	460
<b>Й</b>	108	162	216	324	432	540	<b>й</b>	92	138	184	276	368	460
<b>К</b>	109	163	218	327	436	545	<b>к</b>	90	135	180	270	360	450
<b>Л</b>	110	165	220	330	440	550	<b>л</b>	90	135	180	270	360	450
<b>М</b>	129	193	258	387	516	645	<b>м</b>	105	157	210	315	420	525
<b>Н</b>	107	160	214	321	428	535	<b>н</b>	90	135	180	270	360	450
<b>О</b>	109	163	218	327	436	545	<b>о</b>	90	135	180	270	360	450
<b>П</b>	106	159	212	318	424	530	<b>п</b>	90	135	180	270	360	450
<b>Р</b>	100	150	200	300	400	500	<b>р</b>	94	141	188	282	376	470
<b>С</b>	103	154	206	309	412	515	<b>с</b>	88	132	176	264	352	440
<b>Т</b>	99	148	198	297	396	495	<b>т</b>	78	117	156	234	312	390
<b>У</b>	101	151	202	303	404	505	<b>у</b>	84	126	168	252	336	420
<b>Ф</b>	126	189	252	378	504	630	<b>ф</b>	122	183	244	366	488	610
<b>Х</b>	102	153	204	306	408	510	<b>х</b>	84	126	168	252	336	420
<b>Ц</b>	110	165	220	330	440	550	<b>ц</b>	93	139	186	279	372	465
<b>Ч</b>	102	153	204	306	408	510	<b>ч</b>	86	129	172	258	344	430
<b>Ш</b>	144	216	288	432	576	720	<b>ш</b>	122	183	244	366	488	610
<b>Щ</b>	148	222	296	444	592	740	<b>щ</b>	124	186	248	372	496	620
<b>Ъ</b>	110	165	220	330	440	550	<b>ъ</b>	91	136	182	273	364	455
<b>Ы</b>	131	196	262	393	524	655	<b>ы</b>	115	172	230	345	460	575
<b>Ь</b>	98	147	196	294	392	490	<b>ь</b>	85	127	170	255	340	425
<b>Э</b>	103	154	206	309	412	515	<b>э</b>	82	123	164	246	328	410
<b>Ю</b>	145	217	290	435	580	725	<b>ю</b>	120	180	240	360	480	600
<b>Я</b>	108	162	216	324	432	540	<b>я</b>	87	130	174	261	358	435

П р и м е ч а н и е к табл. 10—16. Дробные значения ширины литерных площадок для  $h_n = 150$  мм округлены до ближайшего меньшего целого значения.

## ЛАТИНСКИЙ АЛФАВИТ

В миллиметрах

Прописная буква	Ширина литерных площадок при высоте прописной буквы $h_n$						Строчная буква	Ширина литерных площадок при высоте прописной буквы $h_n$					
	100	150	200	300	400	500		100	150	200	300	400	500
<b>A</b>	113	169	226	339	452	565	<b>a</b>	86	129	172	258	344	430
<b>B</b>	102	153	204	306	408	510	<b>b</b>	94	141	188	282	376	470
<b>C</b>	103	154	206	309	412	515	<b>c</b>	88	132	176	264	352	440
<b>D</b>	106	159	212	318	424	530	<b>d</b>	94	141	188	282	376	470
<b>E</b>	96	144	192	288	384	480	<b>e</b>	90	135	180	270	360	450
<b>F</b>	94	141	188	282	376	470	<b>f</b>	68	102	136	204	272	340
<b>G</b>	106	159	212	318	424	530	<b>g</b>	94	141	188	282	376	470
<b>H</b>	107	160	214	321	428	535	<b>h</b>	90	135	180	270	360	450
<b>I</b>	52	78	104	156	208	260	<b>i</b>	48	72	96	144	192	240
<b>J</b>	75	112	150	225	300	375	<b>j</b>	49	73	98	147	196	245
<b>K</b>	105	157	210	315	420	525	<b>k</b>	86	129	172	258	344	430
<b>L</b>	90	135	180	270	360	450	<b>l</b>	57	85	114	171	228	285
<b>M</b>	129	193	258	387	516	645	<b>m</b>	128	192	256	384	512	640
<b>N</b>	109	163	218	327	436	545	<b>n</b>	90	135	180	270	360	450
<b>O</b>	109	163	218	327	436	545	<b>o</b>	90	135	180	270	360	450
<b>P</b>	96	144	192	288	384	480	<b>p</b>	94	141	188	282	376	470
<b>Q</b>	108	162	216	324	432	540	<b>q</b>	94	141	188	282	376	470
<b>R</b>	105	157	210	315	420	525	<b>r</b>	74	111	148	222	296	370
<b>S</b>	102	153	204	306	408	510	<b>s</b>	85	127	170	255	340	425
<b>T</b>	99	148	198	297	396	495	<b>t</b>	72	108	144	216	288	360
<b>U</b>	107	160	214	321	428	535	<b>u</b>	90	135	180	270	360	420
<b>V</b>	106	159	212	318	424	530	<b>v</b>	84	126	168	252	336	450
<b>W</b>	145	217	290	435	580	725	<b>w</b>	123	184	246	369	492	615
<b>X</b>	102	153	204	306	408	510	<b>x</b>	84	126	168	252	336	420
<b>Y</b>	106	159	212	318	424	530	<b>y</b>	84	126	168	252	336	420
<b>Z</b>	101	151	202	303	404	505	<b>z</b>	85	127	170	255	340	425

При нанесении нескольких изображений знака 5.29.1 на поле знаков 5.20.1 и 5.20.2 их вертикальные размеры допускается уменьшать до  $1,0 h_n$  при уменьшении размеров букв и цифр до подходящего меньшего.

Изображение знака 5.29.1 на поле знаков 5.20.1 и 5.20.2 должно располагаться около стрелки соответствующего направления, а на знаках 5.21.1 и 5.21.2 — слева от наименования объекта.

(Измененная редакция, Изм. № 1, 4).

## АРМЯНСКИЙ АЛФАВИТ

В миллиметрах

Прописная буква	Ширина литерных площадок при высоте прописной буквы $h_n$						Строчная буква	Ширина литерных площадок при высоте прописной буквы $h_n$					
	100	150	200	300	400	500		100	150	200	300	400	500
Ա	110	165	220	330	440	550	Ե	128	192	256	384	512	640
Բ	104	156	208	312	416	520	ԲԵ	90	135	180	270	360	450
Գ	105	157	210	315	420	525	ԳԵ	96	144	192	288	384	480
Դ	104	156	208	312	416	520	ԴԵ	93	139	186	279	372	465
Ե	105	157	210	315	420	525	ԵԵ	90	135	180	270	360	450
Զ	105	157	210	315	420	525	ԶԵ	95	142	190	285	380	475
Է	102	153	204	306	408	510	ԷԵ	87	130	174	261	348	435
Ը	107	160	214	321	428	535	ԸԵ	90	135	180	270	360	450
Թ	126	189	252	378	504	630	ԹԵ	117	175	234	351	468	585
Ձ	105	157	210	315	420	525	ՁԵ	93	139	186	279	372	465
Ղ	102	153	204	306	408	510	ՂԵ	90	135	180	270	360	450
Ճ	90	135	180	270	360	450	ՃԵ	64	96	128	192	256	320
Կ	119	178	238	357	476	595	ԿԵ	125	187	250	375	500	625
Լ	108	162	216	324	432	540	ԼԵ	94	141	188	282	376	470
Վ	104	156	208	312	416	520	ՎԵ	90	135	180	270	360	450
Յ	100	150	200	300	400	500	ՅԵ	90	135	180	270	360	450
Զ	105	157	210	315	420	525	ԶԵ	92	138	184	276	368	460
Է	105	157	210	315	420	525	ԷԵ	91	136	182	273	364	455
Ը	107	160	214	321	428	535	ԸԵ	94	141	188	282	376	470
Թ	109	163	218	327	436	545	ԹԵ	91	136	182	273	364	455
Ձ	103	154	206	309	412	515	ՁԵ	49	73	98	147	196	245
Ղ	104	156	208	312	416	520	ՂԵ	91	136	182	273	364	455
Ճ	107	160	214	321	428	535	ՃԵ	86	129	172	258	344	430
Կ	107	160	214	321	428	535	ԿԵ	90	135	180	270	360	450
Լ	101	151	202	303	404	505	ԼԵ	80	120	160	240	320	400
Վ	123	184	246	369	492	615	ՎԵ	128	192	256	384	512	640
Յ	106	159	212	318	424	530	ՅԵ	87	130	174	261	348	435
Զ	109	163	218	327	436	545	ԶԵ	93	139	186	279	372	465
Է	107	160	214	321	428	535	ԷԵ	90	135	180	270	360	450
Ը	105	157	210	315	420	525	ԸԵ	91	136	182	273	364	455
Թ	99	148	198	297	396	495	ԹԵ	128	192	256	384	512	640
Ձ	103	154	206	309	412	515	ՁԵ	90	135	180	270	360	450
Ղ	99	148	198	297	396	495	ՂԵ	94	141	188	282	376	470
Ճ	87	130	174	261	348	435	ՃԵ	68	102	136	204	272	340
Կ	120	180	240	360	480	600	ԿԵ	128	192	256	384	512	640
Լ	102	153	204	306	408	510	ԼԵ	96	144	192	288	384	480
Վ	108	162	216	324	432	540	ՎԵ	92	138	184	276	368	460
Յ	120	180	240	360	480	600	ՅԵ	90	135	180	270	360	450
Զ							ԶԵ	113	169	226	339	452	565



ГРУЗИНСКИЙ АЛФАВИТ

В миллиметрах

Прописная буква	Ширина литерных площадок при высоте прописной буквы $h_1$						Строчная буква	Ширина литерных площадок при высоте прописной буквы $h_1$					
	100	150	200	300	400	500		100	150	200	300	400	500
ა	102	153	204	306	408	510	ა	101	151	202	303	404	505
ბ	98	147	196	294	392	490	ბ	98	147	196	294	392	490
გ	98	147	196	294	392	490	გ	96	144	182	288	364	480
დ	132	198	264	396	528	660	დ	131	196	262	393	524	655
ე	104	156	208	312	416	520	ე	104	156	208	312	416	520
ვ	103	154	206	309	412	515	ვ	103	154	206	309	412	515
ზ	126	189	252	378	504	630	ზ	126	189	252	378	504	630
თ	137	205	274	411	548	685	თ	136	204	272	408	544	680
ი	106	159	212	318	424	530	ი	106	159	212	318	424	530
კ	101	151	202	303	404	505	კ	100	150	200	300	400	500
ქ	172	258	344	516	688	860	ქ	172	268	344	516	688	860
ღ	103	154	206	309	412	515	ღ	103	154	206	309	412	515
ყ	103	154	206	309	412	515	ყ	103	154	206	309	412	515
შ	136	204	272	408	544	680	შ	136	204	272	408	544	680
ჩ	99	148	198	297	396	495	ჩ	99	148	198	297	396	495
ც	102	153	204	306	408	510	ც	102	153	204	306	408	510
ძ	136	204	272	408	544	680	ძ	136	204	272	408	544	680
წ	101	151	202	303	404	505	წ	103	154	206	309	412	515
ჭ	106	159	212	318	424	530	ჭ	105	157	210	315	420	525
ხ	118	177	236	354	472	590	ხ	118	177	236	354	472	590
ცხ	115	172	230	345	460	575	ცხ	115	172	230	345	460	575
ვც	102	153	204	306	408	510	ვც	103	154	206	309	412	515
ზც	131	196	262	393	524	655	ზც	130	195	260	390	520	650
თც	103	154	206	309	412	515	თც	103	154	206	309	412	515
იც	118	177	236	354	472	590	იც	118	177	236	354	472	590
კც	104	156	208	312	416	520	კც	104	156	208	312	416	520
ქც	106	159	212	318	424	530	ქც	106	159	212	318	424	530
ღც	100	150	200	300	400	500	ღც	101	151	202	303	404	505
ყც	112	168	224	336	448	560	ყც	110	165	220	330	440	550
შც	103	154	206	309	412	515	შც	104	156	208	312	416	520
ჩც	100	150	200	300	400	500	ჩც	100	150	200	300	400	500
ცხ	119	178	238	357	476	595	ცხ	113	169	226	339	452	565
ვცხ	100	150	200	300	400	500	ვცხ	100	150	200	300	400	500

Т а б л и ц а 14

В миллиметрах

Цифры, знаки препинания	Ширина литерных площадок при высоте прописной буквы $h_n$						Цифры, знаки препинания	Ширина литерных площадок при высоте прописной буквы $h_n$					
	100	150	200	300	400	500		100	150	200	300	400	500
<b>1</b>	58	87	116	174	232	<b>290</b>	!	<b>47</b>	70	94	161	188	235
<b>2</b>	89	133	178	267	356	<b>445</b>	№	<b>147</b>	220	294	441	588	735
<b>3</b>	88	132	176	264	352	440	(	65	97	130	195	260	325
<b>4</b>	91	136	182	273	364	455	)	65	97	130	195	260	325
<b>5</b>	<b>89</b>	133	178	267	356	445	«	73	109	146	219	292	365
<b>6</b>	91	136	182	273	364	455	»	73	109	146	219	292	365
<b>7</b>	84	126	168	252	336	420	.	43	64	86	129	172	215
<b>8</b>	91	136	182	273	364	455	,	43	64	86	129	172	215
<b>9</b>	90	135	180	270	360	450	- (тире)	91	136	182	273	364	455
<b>0</b>	93	139	186	279	372	465	- (дефис)	61	91	122	183	244	305
<b>?</b>	83	124	166	249	332	415	' (апостроф)	48	72	96	144	192	240

Т а б л и ц а 15

## БУКВЫ НА ОСНОВЕ РУССКОГО АЛФАВИТА

В миллиметрах

Прописная буква	Ширина литерных площадок при высоте прописной буквы $h_n$						Строчная буква	Ширина литерных площадок при высоте прописной буквы $h_n$					
	100	150	200	300	400	500		100	150	200	300	400	500
<b>Ä</b>	113	169	226	339	452	565	<b>ä</b>	86	129	172	258	344	430
<b>Æ</b>	155	232	310	465	620	775	<b>æ</b>	127	190	254	381	508	635
<b>Å</b>	113	169	226	339	452	565	<b>å</b>	86	129	172	258	344	430
<b>Г</b>	95	142	190	285	380	475	<b>г</b>	77	115	154	231	308	385
<b>Б</b>	105	157	210	315	420	525	<b>б</b>	89	133	178	<b>267</b>	356	445
<b>Ө</b>	107	160	214	321	428	535	<b>ө</b>	90	135	180	270	360	450
<b>Є</b>	103	154	206	309	412	515	<b>є</b>	82	123	164	246	328	410
<b>Ф</b>	126	189	252	378	504	630	<b>ф</b>	103	154	206	309	412	515
<b>Ф</b>	126	189	252	378	504	630	<b>ф</b>	103	154	206	309	412	515
<b>Е</b>	96	144	192	288	384	480	<b>е</b>	90	135	180	270	360	450
<b>Ж</b>	162	243	324	486	648	<b>810</b>	<b>ж</b>	127	190	254	381	508	635
<b>Ж</b>	162	243	324	486	648	<b>810</b>	<b>ж</b>	127	190	254	381	508	635
<b>Ж</b>	162	243	324	486	648	<b>810</b>	<b>ж</b>	127	190	254	381	508	635
<b>З</b>	94	141	188	282	376	470	<b>з</b>	78	117	156	234	312	390

В миллиметрах

Прописная буква	Ширина литерных площадок при высоте прописной буквы $h_n$						Строчная буква	Ширина литерных площадок при высоте прописной буквы $h_n$					
	100	150	200	300	400	500		100	150	200	300	400	500
<b>З</b>	98	147	196	294	392	490	<b>з</b>	85	127	170	255	340	425
<b>Э</b>	98	147	196	294	392	490	<b>э</b>	85	127	170	255	340	425
<b>Ј</b>	75	112	150	225	300	375	<b>ј</b>	48	72	96	144	192	240
<b>І</b>	52	78	104	156	208	260	<b>і</b>	48	72	96	144	192	240
<b>Й</b>	108	162	216	324	432	540	<b>й</b>	92	138	184	276	368	460
<b>Ї</b>	52	78	104	156	208	260	<b>ї</b>	48	72	96	144	<b>192</b>	<b>240</b>
<b>Й</b>	108	162	216	324	432	540	<b>й</b>	92	138	184	276	368	460
<b>К</b>	121	181	242	363	484	605	<b>к</b>	100	150	200	300	400	500
<b>Қ</b>	109	163	218	327	436	545	<b>қ</b>	90	135	180	270	360	450
<b>К</b>	119	178	238	357	476	595	<b>к</b>	90	135	180	270	360	450
<b>К</b>	115	172	230	345	460	575	<b>к</b>	94	141	188	282	<b>376</b>	<b>470</b>
<b>ң</b>	107	160	214	321	428	535	<b>ң</b>	90	135	180	270	360	450
<b>н</b>	123	184	<b>246</b>	369	492	615	<b>н</b>	100	150	200	300	400	500
<b>ө</b>	109	163	218	327	436	545	<b>ө</b>	90	135	180	270	360	450
<b>Ө</b>	136	204	272	408	544	680	<b>ө</b>	<b>107</b>	<b>160</b>	214	321	428	535
<b>О</b>	109	163	218	327	436	545	<b>о</b>	90	135	180	270	360	450
<b>Ї</b>	158	237	316	474	632	790	<b>ї</b>	130	195	260	390	520	650
<b>Љ</b>	103	154	206	309	412	515	<b>љ</b>	88	132	176	264	352	440
<b>С</b>	103	154	206	309	412	515	<b>с</b>	88	132	176	264	352	440
<b>Т</b>	99	148	198	297	396	495	<b>т</b>	78	117	156	234	312	390
<b>У</b>	106	159	212	318	424	530	<b>у</b>	83	124	166	249	332	415
<b>У</b>	101	151	202	303	404	505	<b>у</b>	84	126	168	252	336	420
<b>Ү</b>	106	159	212	318	424	530	<b>ү</b>	83	124	166	249	332	415
<b>У</b>	100	150	200	300	400	500	<b>у</b>	84	126	168	252	336	420
<b>У</b>	100	150	200	300	400	500	<b>у</b>	84	126	168	252	336	420
<b>У</b>	100	150	200	300	400	500	<b>у</b>	84	126	168	252	336	420
<b>Һ</b>	104	156	208	312	416	520	<b>һ</b>	90	135	180	270	360	450
<b>Х</b>	102	153	204	306	408	510	<b>х</b>	84	126	168	252	336	420
<b>Ц</b>	107	160	214	321	428	535	<b>ц</b>	90	135	180	270	360	450
<b>Ц</b>	132	198	264	396	528	660	<b>ц</b>	105	157	210	315	420	525
<b>Ч</b>	106	159	212	318	424	530	<b>ч</b>	91	<b>136</b>	<b>182</b>	273	364	<b>455</b>
<b>Ч</b>	102	153	204	306	408	510	<b>ч</b>	86	129	172	258	344	430
<b>Ч</b>	102	153	204	306	408	510	<b>ч</b>	86	129	<b>172</b>	258	344	430
<b>Бі</b>	131	196	262	393	524	655	<b>бі</b>	115	172	230	345	460	575
							<b>І</b>	48	72	96	144	192	240

## БУКВЫ НА ОСНОВЕ ЛАТИНСКОГО АЛФАВИТА

В миллиметрах

Прописная буква	Ширина литерных площадок при высоте прописной буквы $h_n$						Строчная буква	Ширина литерных площадок при высоте прописной буквы $h_n$					
	100	150	200	300	400	500		100	150	200	300	400	500
Ä	113	169	226	339	452	565	ä	86	129	172	258	344	430
Ä	113	169	226	339	452	565	ä	86	129	172	258	344	430
Ä	113	169	226	339	452	565	ä	86	129	172	258	344	430
Å	103	154	206	309	412	515	å	88	132	176	264	352	440
Æ	96	144	192	288	384	480	æ	90	135	180	270	360	450
Æ	96	144	192	288	384	480	æ	90	135	180	270	360	450
Æ	96	144	192	288	384	480	æ	90	135	180	270	360	450
Ç	106	159	212	318	424	530	ç	94	141	188	282	376	470
Ç	52	78	104	156	208	260	ç	48	72	96	144	192	240
Ç	52	78	104	156	208	260	ç	48	72	96	144	192	240
Ç	105	157	210	315	420	525	ç	86	129	172	258	344	430
Ç	90	135	180	270	360	450	ç	57	85	114	171	228	285
Ç	109	163	218	327	436	545	ç	90	135	180	270	360	450
Ç	109	163	218	327	436	545	ç	90	135	180	270	360	450
Ç	109	163	218	327	436	545	ç	90	135	180	270	360	450
Ç	102	153	204	327	408	510	ç	85	127	170	255	340	425
Ç	107	160	214	306	428	535	ç	90	135	180	270	360	450
Ç	107	160	214	321	428	535	ç	90	135	180	270	360	450
Ç	107	160	214	321	428	535	ç	90	135	180	270	360	450
Ç	101	151	202	303	404	505	ç	85	127	170	255	340	425
Ç							ç	88	132	176	264	352	440
Ç							ç	109	163	218	327	436	545

3.12. Высота символа автомагистрали или аэропорта должна составлять от 1,0 до 1,5  $h_n$  для однострочной надписи и от 2,0 до 2,5  $h_n$  — для двустрочной надписи названия одного населенного пункта или объекта. Изображения символов должны соответствовать символам знаков 1.28 и 5.1.

Символы автомагистрали или аэропорта на знаках 5.20.1, 5.20.2 и 5.21 должны располагаться слева от названия населенного пункта или объекта. На знаках 5.20.1 и 5.20.2 при наличии изображения знака 5.29.1, относящегося к данному населенному пункту или объекту, символы относительно названия населенного пункта или объекта должны располагаться в стороне, противоположной изображению знака 5.29.1.

3.13. На знаках 5.20.1, 5.20.2 и 5.21 для обозначения объектов допускается наносить пиктограммы, которые должны размещаться в месте, предназначенном для символа автомагистрали, аэропорта или изображения знака 5.29.1. Высота пиктограммы должна быть от  $h_n$  до 1,5  $h_n$ .

(Измененная редакция, Изм. № 4).

3.14. Стрелки на знаках должны выполняться в соответствии с черт. 9.

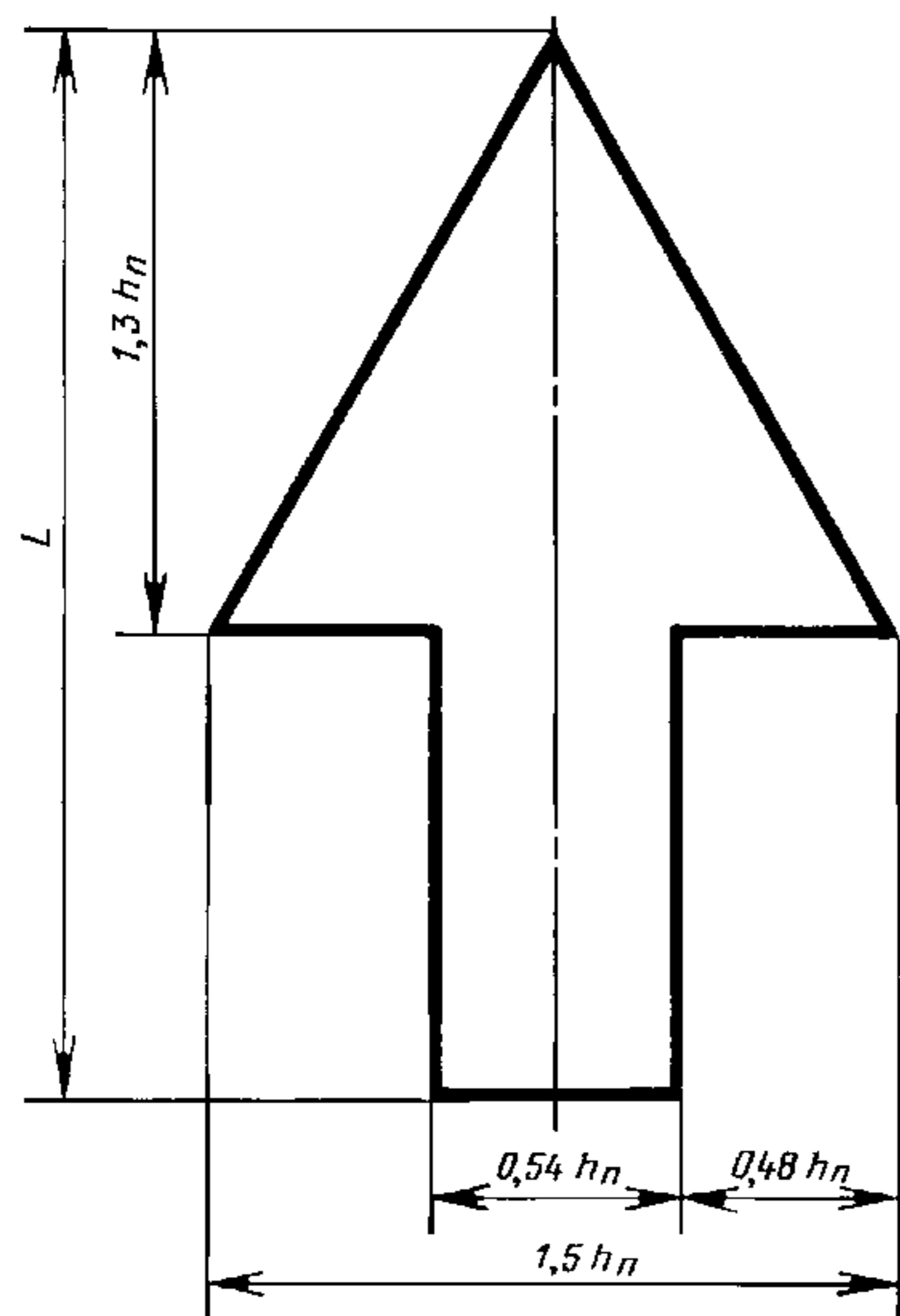

Черт. 9

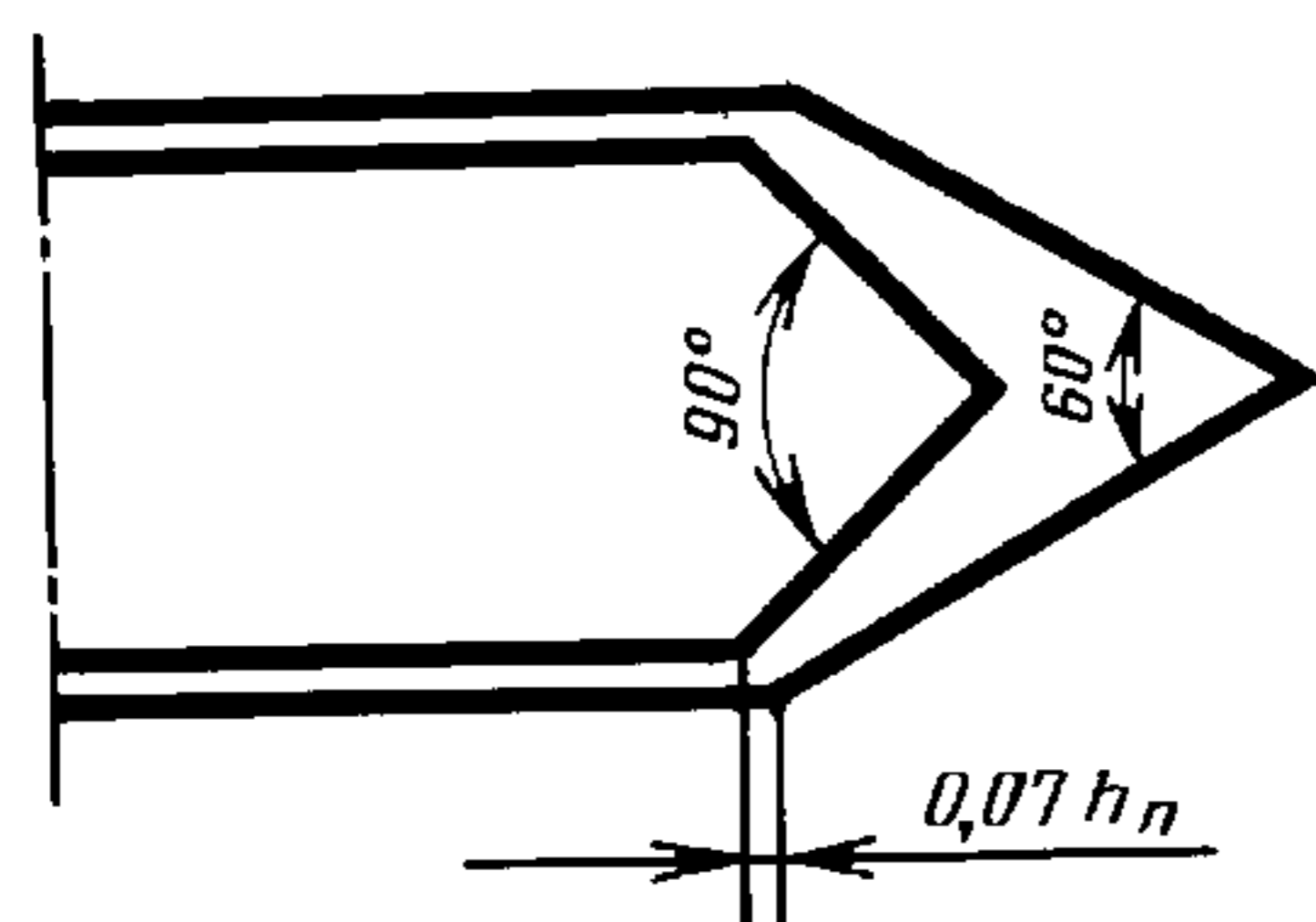

Черт. 10

На знаках 5.20.2 и 5.21.2 стрелки должны быть длиной  $L = 2,3 h_n$  и располагаться симметрично относительно верхней и нижней каймы (линии, разделяющей надписи). При вертикальном расположении стрелки допускается уменьшение ее длины за счет стержня до  $2,0 h_n$ .

На знаках 5.20.1 и 5.31 длина стрелок должна выбираться из компоновочных соображений, ширину стрелок для второстепенных направлений допускается уменьшать на 30 % по отношению к стрелке основного направления.

На знаках 5.20.2 при указании наименовании нескольких пунктов маршрута допускается увеличение размера стрелки при сохранении пропорций, заданных черт. 9.

На знаке 5.29.2 стрелка должна быть длиной  $L = 240$  мм (высота оголовка стрелки 138 мм, размер стороны оголовка стрелки 160 мм, толщина ножки стрелки 60 мм) и располагаться симметрично на поле.

**(Измененная редакция, Изм. № 1).**

3.15. Оголовок знака 5.21.1 должен выполняться в соответствии с черт. 10.

Расстояние по горизонтали между началом внутренней границы оголовка знака и надписью, числом, символом автомагистрали или аэропорта должно составлять от  $0,15$  до  $0,5 h_n$ .

3.16. На знаке 5.20.1, в нижней части, должно указываться расстояние от места установки знака до пересечения. Высота цифр при этом должна соответствовать ближайшему меньшему значению  $h_n$  из ряда, приведенного в п. 3.5.

3.17. При нанесении на знаках 5.20.1, 5.20.2, 5.21, 5.27 наименований нескольких пунктов маршрута, соответствующих одному направлению движения, первым сверху указывают пункт, ближайший к месту установки знака.

3.18. Числа на знаках 5.21.1, 5.27 и отдельных частях (полях) знака 5.21.2, указывающие расстояние от места установки знака до названного пункта, должны размещаться справа от надписи, при этом цифры, выражающие одинаковые разряды чисел, должны находиться друг под другом.

**(Измененная редакция, Изм. № 4).**

3.19. На знаках 5.20.1 и 5.31 допускается наносить изображения других знаков, информирующих участников движения об особенностях маршрута или режима движения. При этом наибольший габаритный размер наносимых изображений должен составлять от  $3,0$  до  $5,0 h_n$ .

3.20. Ширина красной полосы на знаках 5.23 и 5.25 должна быть равна  $0,4 h_n$ .

Расстояние по горизонтали между началом или концом полосы и каймой должно быть равно  $h_n$ .

3.21. Наиболее часто употребляемые на знаках служебные слова допускается сокращать. Сокращения слов на русском и английском языках должны соответствовать, приведенным в табл. 17.

Таблица 17

Слова		Сокращения слов		Слова		Сокращения слов	
На русском языке	На английском языке	На русском языке	На английском языке	На русском языке	На английском языке	На русском языке	На английском языке
Аэропорт	airport	аэроп.	Не сокращается	Гостиница	hotel	гост.	Не сокращается
Бульвар	boulevard	бул.	Bld.	Долина	valley	дол.	Val.
Водохранилище	—	вдхр.	—	Дом отдыха	holiday home	д. о.	Не сокращается
Вокзал	—	вокз.	—	Железнодорожный	—	ж.-д.	—
Главный	main	гл.	M.				
Гора	mount	г.	Mt.				

Слова		Сокращение слов		Слова		Сокращение слов	
На русском языке	На английском языке	На русском языке	На английском языке	На русском языке	На английском языке	На русском языке	На английском языке
Завод	—	з-д	—	Проезд	passage	пр	pass.
Имени	—	им	—	Проспект	avenue	пр-т	Ave.
Институт	—	ин-т	—	Район	district	р-н	D
Канал	canal	кан.	Не сокращается	Река	river	р	riv
Километр в час	kilometre perhour	км/ч	km p h	Речной	—	реч	—
Класс	—	кл.	—	Санатории	sanatorium	сан.	Не сокращается
Колхоз	—	клх.	—	Сельскохозяйственный	—	с.-х.	—
Комбинат	—	к-т	—	Совхоз	—	совх	—
Магазин	shop	маг.	Не сокращается	Станция	—	ст	—
Метр	metre	м	m	Тонна	tonne	т	t
Минута	minute	мин.	min	Тупик	blind alley	туп	Не сокращается
Морской музей	museum	мор муз	Не сокращается	Улица	street	ул	Str
Набережная	embankment	наб	emb	Ущелье	canyon	ущ	Не сокращается
Область	region	обл	reg	Фабрика	—	ф-ка	—
Озеро	lake	оз	L.	Центр города	(urban) centre	центр	Не сокращается
Остров	isle	о-в.	Isl.	Час	hour	ч	То же
Памятник	monument	пам.	Не сокращается	Шоссе	highway	ш	»
Перевал	pass	пер	p				
Переулок	side-street	п	Не сокращается				
Пионерский лагерь	—	п. л.	—				
Площадь	square	пл.	sq.				
Почтовое отделение	post office	п о	post				
Пристань	landing place	прист	Не сокращается				

Слова «город», «село», «хутор» и т. п. и их сокращения на знаках при названии населенного пункта не пишут.

**(Измененная редакция, Изм. № 1, 4).**

3.22. На знаках, предназначенных для установки на дорогах республик СНГ, надписи на русском языке допускается дублировать соответствующими надписями на государственном языке республики при различии в форме написания наименования объекта.

На знаках, предназначенных для установки на дорогах международной сети «Е», имена собственные на русском языке должны дублироваться в латинской транслитерации в соответствии с табл. 18, а служебные слова при них — на английском языке (табл. 17). Такое дублирование допускается и на других дорогах, открытых для международного сообщения, в установленном порядке.

В республиках, использующих латинский алфавит, дублирование имен собственных в латинской транслитерации применять не следует, если национальная форма их написания совпадает с транслитерируемой.

Русские буквы	Латинские буквы	Примечание	Русские буквы	Латинские буквы	Примечание
А	A	—	Н	N	—
Б	B	—	О	O	—
В	V	—	П	P	—
Г	G	—	Р	R	—
Д	D	—	С	S	—
Е	E	После согласных	Т	T	—
	YE	Инициалы* и после гласных, Ъ, Ь	У	U	—
			Ф	F	—
Ё	YE	После согласных, кроме ч, ш, щ, ж	Х	KH	—
	E	После ч, ш, щ, ж	Ц	TS	—
	YO	Инициалы и после гласных, Ъ, Ь	Ч	CH	—
Ж	ZH	—	Ш	SH	—
З	Z	—	Щ	SHCH	—
И	I	Инициалы и после гласных и согласных	Ъ	'	Апостроф
			Ы	Y	—
	YI	После ь	Ь	'	Апостроф
Й	Y	—	Э	E	—
К	K	—	Ю	YU	—
Л	L	—	Я	YA	—
М	M	—			

\* Инициалы — отдельно стоящие буквы и буквы в начале слова.

**(Измененная редакция, Изм. № 4).**

#### 4. ТЕХНИЧЕСКИЕ ТРЕБОВАНИЯ

4.1. Знаки должны изготавливаться в климатических исполнениях У и ХЛ, категории размещения 1 по ГОСТ 15150 в соответствии с требованиями настоящего стандарта и технических условий, утвержденных в установленном порядке.

**(Измененная редакция, Изм. № 2).**

4.2. Требования к конструкции

4.2.1. Знаки должны изготавливаться со световозвращающей поверхностью или с внутренним или внешним освещением. Черные и серые элементы изображения знаков не должны обладать световозвращающим эффектом.

Допускается фон знаков и вставок на знаках 5.20.1, 5.20.2, 5.21.1, 5.21.2, 5.24—5.27 (кроме белого фона знаков и белых вставок), предназначенных для применения вне автомагистралей и дорог общегосударственного значения, выполнять несветовозвращающим.

**(Измененная редакция, Изм. № 1).**

4.2.2. Допускается изготавливать знаки как односторонними, так и двусторонними, а также размещать изображения знаков на щите прямоугольной формы.

4.2.3. Конструкция знаков с внутренним освещением должна обеспечивать:

- фиксированную установку резьбовых электропатронов, выдерживающих воздействие вращающего момента, равного 3,0 Н·м;

- легкий доступ к элементам знака, подлежащим чистке или замене, и местам электрических соединений;

- плотность соединений стекла с корпусом при воздействии дождя интенсивностью 5 мм/мин.

4.2.4. Все детали и сборочные единицы знаков должны быть изготовлены из антикоррозионных материалов или иметь защитное покрытие. Покрытия должны соответствовать ГОСТ 9.401.

4.2.3, 4.2.4. **(Измененная редакция, Изм. № 1).**

4.2.5. Изображения знаков следует выполнять полиграфическими или другими красками, обеспечивающими колориметрические характеристики, приведенные в табл. 19.

Таблица 19

Цвет	Координаты цветности угловых точек допустимых цветовых областей				Координаты цветности угловых точек основных цветовых областей				Коэффициент яркости $\beta$ , %
	Номера угловых точек цветовых областей на черт. 11								
	1	2	3	4	1'	2'	3'	4'	
Черный	Не нормируются								Не более 3
Серый									7—25
Белый	$x = 0,285$	$x = 0,340$	$x = 0,355$	$x = 0,300$	$x = 0,300$	$x = 0,315$	$x = 0,334$	$x = 0,320$	Более 65
	$y = 0,315$	$y = 0,370$	$y = 0,355$	$y = 0,300$	$y = 0,330$	$y = 0,345$	$y = 0,334$	$y = 0,320$	
Красный	$x = 0,517$	$x = 0,654$	$x = 0,710$	$x = 0,540$	$x = 0,537$	$x = 0,567$	$x = 0,567$	$x = 0,537$	7—15
	$y = 0,334$	$y = 0,346$	$y = 0,290$	$y = 0,300$	$y = 0,327$	$y = 0,327$	$y = 0,307$	$y = 0,307$	
Желтый	$x = 0,452$	$x = 0,488$	$x = 0,540$	$x = 0,495$	$x = 0,476$	$x = 0,500$	$x = 0,500$	$x = 0,476$	45—65
	$y = 0,471$	$y = 0,511$	$y = 0,460$	$y = 0,432$	$y = 0,474$	$y = 0,474$	$y = 0,454$	$y = 0,454$	
Зеленый	$x = 0,014$	$x = 0,300$	$x = 0,304$	$x = 0,216$	$x = 0,259$	$x = 0,289$	$x = 0,289$	$x = 0,259$	7—14
	$y = 0,482$	$y = 0,690$	$y = 0,415$	$y = 0,370$	$y = 0,449$	$y = 0,449$	$y = 0,419$	$y = 0,419$	
Синий	$x = 0,080$	$x = 0,206$	$x = 0,230$	$x = 0,138$	$x = 0,186$	$x = 0,206$	$x = 0,206$	$x = 0,186$	5—14
	$y = 0,164$	$y = 0,247$	$y = 0,180$	$y = 0,036$	$y = 0,200$	$y = 0,200$	$y = 0,180$	$y = 0,180$	

4.2.6. Корпус и обратная сторона знаков, а также все элементы крепления должны быть серого цвета.

4.2.7. **(Исключен, Изм. № 1).**

4.3. Электротехнические требования

4.3.1. Для присоединения знаков с внутренним освещением к питающей электросети должна быть предусмотрена клеммная колодка типа  $C_{\text{в}}-2-4,0/250 \text{ УЗ}$  или  $CO_{\text{в}}-2-4,0/250 \text{ УЗ}$  по ГОСТ 17557. Клеммная колодка должна быть размещена внутри корпуса знака.



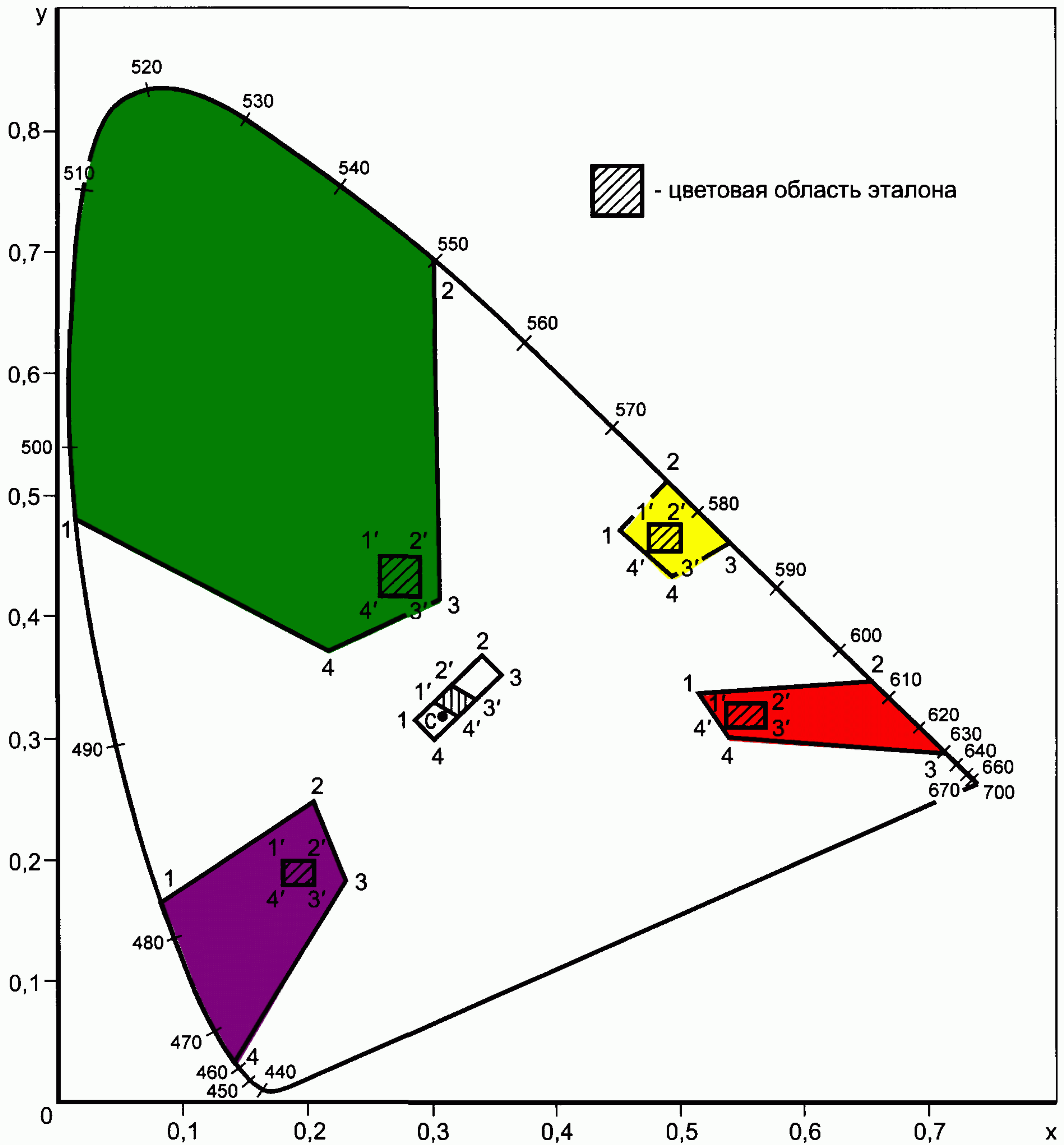

Черт. 11

4.3.2. Сопротивление изоляции между токоведущими проводами, а также между ними, соединенными вместе, и заземляющим контактом должно быть не менее 20 МОм в холодном (обесточенном) состоянии.

4.3.3. Изоляция между токоведущими проводами, а также между ними, соединенными вместе, и заземляющим контактом должна выдерживать испытательное напряжение 1500 В частотой 50 Гц без пробоя или перекрытия не менее 1 мин.

4.3.4. Для внутренней электропроводки освещаемых знаков должны применяться медные провода сечением не менее 1 мм<sup>2</sup> с изоляцией, рассчитанной на напряжение не ниже 660 В переменного тока частотой 50 Гц.

4.3.5. Для заземления металлических нетоковедущих частей знак должен иметь контактный зажим по ГОСТ 10434 с условным обозначением заземления по ГОСТ 2930. Заземляющие провода должны иметь маркировку или окраску, отличную от окраски фазовых проводов.

## 4.4. Фотометрические характеристики

4.4.1. Средняя яркость ( $\text{кд} \cdot \text{м}^{-2}$ ) элементов изображения знака должна быть:  $240 \pm 40$  — для белого цвета;  $35 \pm 10$  — для красного;  $150 \pm 30$  — для желтого;  $50 \pm 15$  — для зеленого;  $20 \pm 5$  — для синего.

Допускается на поле изображения знака иметь отдельные точки с минимальной и максимальной яркостью ( $\text{кд} \cdot \text{м}^{-2}$ ) соответственно: 100 и 300 — для белого цвета; 10 и 60 — для красного; 50 и 250 — для желтого; 20 и 90 — для зеленого; 5 и 35 — для синего. Допустимое количество точек изображения на данном цвете с минимальной и максимальной яркостью — не более трех, а для знаков индивидуального проектирования — не более трех на  $1 \text{ м}^2$  поверхности изображения знака.

**(Измененная редакция, Изм. № 1).**

4.4.2. Знаки с внутренним освещением должны иметь равномерное распределение яркости по всему полю изображения.

4.4.3. Для знаков с внешним освещением освещенность на поверхности изображения должна быть 200 лк. В отдельных зонах знака, не несущих информацию для водителя, допускается освещенность не менее 40 лк.

**(Измененная редакция, Изм. № 1).**

4.4.4. Удельный коэффициент силы света ( $\text{кд} \cdot \text{лк}^{-1} \cdot \text{м}^{-2}$ ) знаков со световозвращающей поверхностью при угле отклонения  $\alpha = 20'$  и угле освещения  $\beta = (0 \pm 5)^\circ$  (см. черт. 13) должен быть не менее: 20 — для белого цвета; 5 — для красного; 15 — для желтого; 7 — для зеленого; 3 — для синего.

Допускается перепад удельного коэффициента силы света одного цвета изображения знака не более 10 %.

Удельный коэффициент силы света для знаков со световозвращающей поверхностью, размещаемых на международных автомобильных дорогах, при угле наблюдения  $\alpha = 20'$  и угле освещения  $\beta = 5^\circ$ , должен соответствовать значениям, указанным в табл. 20.

Т а б л и ц а 20

Удельный коэффициент силы света, $\text{кд} \cdot \text{лк}^{-1} \cdot \text{м}^{-2}$ , не менее		Цвет
для знаков с равномерной укладкой стеклосфер в световозвращающей пленке	для знаков с ячеистой структурой световозвращающей пленки	
2	7,5	Синий
5	15	Зеленый
8	24	Красный
15	45	Оранжевый
25	75	Желтый
50	180	Белый

**(Измененная редакция, Изм. № 3).**

4.4.5. Яркость знаков с внутренним и внешним освещением, размещаемых на международных автомобильных дорогах, в зависимости от яркости дорожного фона, должна соответствовать значениям, указанным в табл. 21.

4.4.6. Отношение максимальной яркости к минимальной для знаков с внутренним и внешним освещением, размещаемых на международных автомобильных дорогах, соответственно должно быть не более 5 : 1 и 10 : 1.

4.4.5, 4.4.6. **(Введены дополнительно, Изм. № 3).**

Цвет	Площадь знака, м <sup>2</sup>	Характер применения	Яркость дорожных знаков, кд·м <sup>-2</sup>	
			при низкой яркости дорожного фона до 0,5 кд·м <sup>-2</sup>	при нормальной яркости дорожного фона более 0,5 кд·м <sup>-2</sup>
Белый или желтый	Менее 1,5	—	От 60 до 100	От 150 до 350
	Более 1,5	В качестве фона	От 25 до 50	От 75 до 130
		В качестве символа	От 50 до 80	От 100 до 200
Оранжевый	—	—	От 0,10 до 0,25	от яркости белого или желтого элемента знака
Зеленый	—	—	От 0,08 до 0,20	
Красный	—	—	От 0,05 до 0,13	
Синий	—	—	От 0,03 до 0,10	
Черный	—	—	Менее 0,03	

#### 4.5. Колориметрические характеристики

4.5.1. Для знаков с внутренним и внешним освещением координаты цветности  $x$ ,  $y$  и коэффициенты яркости  $\beta$ , определяемые в колориметрической системе МКО 1931 г. при источнике света С по ГОСТ 7721, должны соответствовать табл. 19 и черт. 11.

**(Измененная редакция, Изм. № 1).**

4.5.2. Координаты цветности  $x$  и  $y$  точек пересечения граничных линий цветовых областей дорожных знаков, размещаемых на международных автомобильных дорогах, определяемые в колориметрической системе МКО 1931 г. при источнике света Д65 и геометрии измерения 45°/0°, должны соответствовать указанным в табл. 22 и на черт. 14, 15.

Цвет	Обозначение координат	Координаты цветности							
		знаков со световозвращающей поверхностью для точек				знаков с внутренним и внешним освещением для точек			
		1	2	3	4	1	2	3	4
Красный	$x$	0,569	0,655	0,690	0,595	0,569	0,655	0,690	0,595
	$y$	0,341	0,345	0,310	0,315	0,341	0,345	0,310	0,315
Оранжевый	$x$	0,506	0,570	0,610	0,535	0,506	0,570	0,610	0,585
	$y$	0,404	0,429	0,390	0,375	0,404	0,429	0,390	0,375
Желтый	$x$	0,427	0,465	0,522	0,470	0,427	0,465	0,522	0,470
	$y$	0,483	0,534	0,477	0,440	0,483	0,534	0,477	0,440
Зеленый	$x$	0,026	0,007	0,248	0,177	0,013	0,313	0,313	0,209
	$y$	0,399	0,703	0,409	0,362	0,486	0,682	0,453	0,383

Продолжение табл. 22

Цвет	Обозначение координат	Координаты цветности							
		знаков со световозвращающей поверхностью для точек				знаков с внутренним и внешним освещением для точек			
		1	2	3	4	1	2	3	4
Зеленый*	x	—	—	—	—	0,026	0,313	0,313	0,177
	y	—	—	—	—	0,399	0,682	0,453	0,362
Синий	x	0,078	0,150	0,210	0,137	0,078	0,196	0,225	0,137
	y	0,171	0,220	0,160	0,038	0,171	0,250	0,184	0,038
Белый	x	0,285	0,335	0,355	0,305	0,290	0,340	0,350	0,300
	y	0,325	0,375	0,355	0,305	0,320	0,370	0,360	0,310
Белый**	x	—	—	—	—	0,285	0,440	0,440	0,285
	y	—	—	—	—	0,322	0,432	0,382	0,264
Серый	x	—	—	—	—	0,290	0,340	0,350	0,300
	y	—	—	—	—	0,320	0,370	0,360	0,310
Черный	x	—	—	—	—	0,260	0,345	0,385	0,300
	y	—	—	—	—	0,310	0,395	0,355	0,270

\* Координаты цветности приведены для знаков с внутренним освещением, когда зеленый цвет используют в качестве фона

\*\* Координаты цветности приведены для знаков с внутренним освещением для ночных условий.

4.5.3. Коэффициент яркости дорожных знаков, размещаемых на международных автомобильных дорогах, должен соответствовать значениям, указанным в табл. 23.

Таблица 23

Цвет	Коэффициент яркости, %, не менее	
	знаков со световозвращающей поверхностью	знаков с внутренним и внешним освещением
Синий	1	5
Зеленый	4	10
Красный	5	7
Оранжевый	17	20
Желтый	27	45
Белый	35	75
Серый	—	От 16 до 24
Черный	—	До 3

График цветных областей для знаков со световозвращающей поверхностью

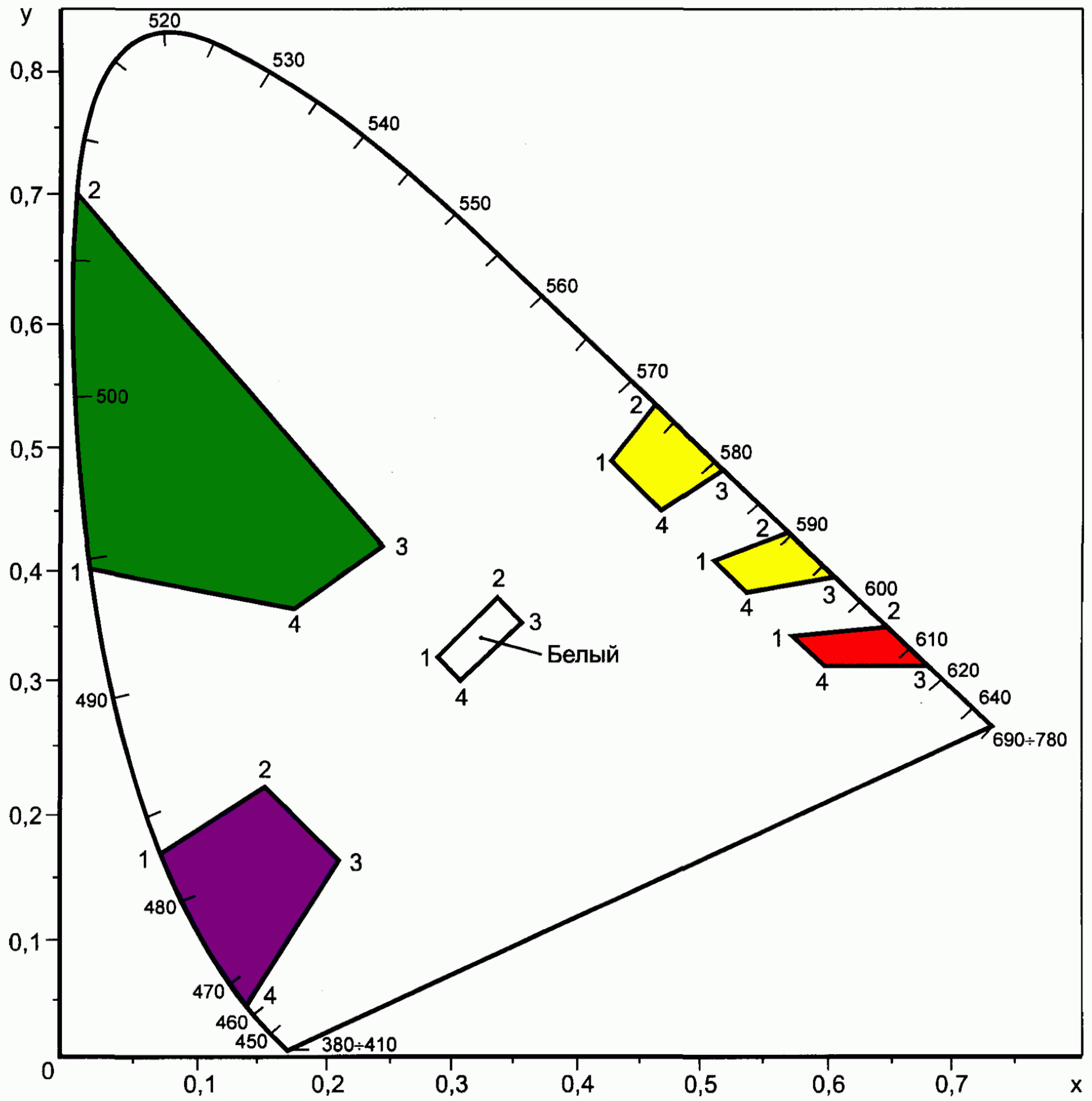

Черт. 14

График цветных областей для знаков с внутренним и внешним освещением

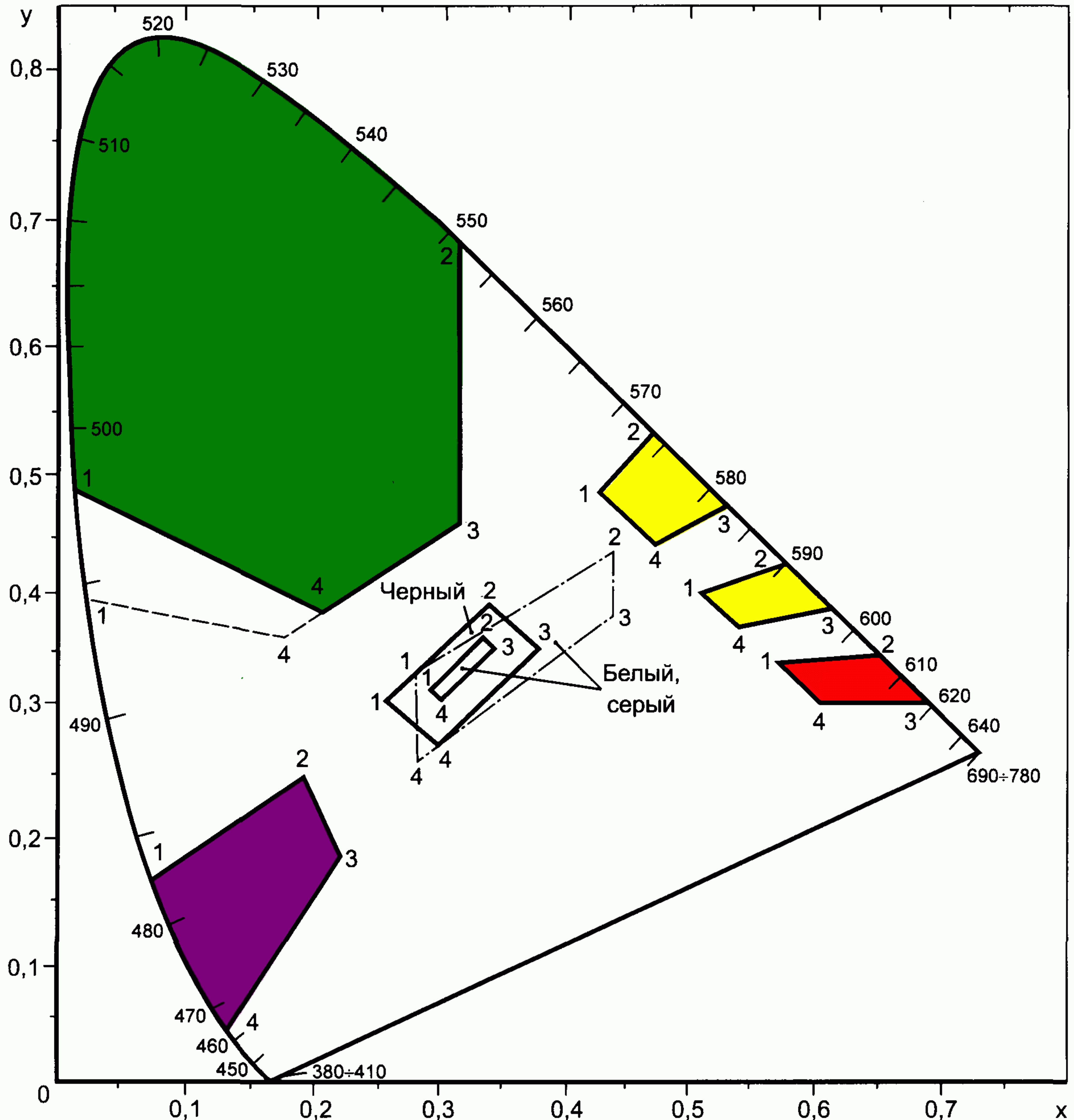

Черт. 15

4.5.2, 4.5.3. (Введены дополнительно, Изм. № 3).

## 5. ПРАВИЛА ПРИЕМКИ

5.1. Для проверки соответствия дорожных знаков требованиям настоящего стандарта предприятие-изготовитель должно проводить приемо-сдаточные и периодические испытания.

5.2. Объем испытаний и их периодичность — по техническим условиям на знаки конкретных видов.

## 6. МЕТОДЫ ИСПЫТАНИЙ

6.1. Испытания должны проводиться при температуре воздуха  $(25 \pm 10)^\circ\text{C}$ , относительной влажности 45—80 %, атмосферном давлении 84—107 кПа (630—800 мм рт. ст.).

6.2. Прочность лакокрасочных покрытий (пп. 4.2.4, 4.2.5) проверяют путем нанесения на покрытие стальным острием перекрещивающихся царапин глубиной до основного материала. В месте пересечения царапин не должно быть отслаивания покрытия.

6.3. **(Исключен, Изм. № 1).**

6.4. Сопротивление изоляции (п. 4.3.2) проверяют без ламп. Сопротивление изоляции должно измеряться мегаомметром постоянного тока напряжением 500 В с погрешностью измерения  $\pm 15\%$ .

6.5. Электрическую прочность изоляции (п. 4.3.3) проверяют без ламп на высоковольтной установке переменного тока частотой 50 Гц, мощностью не менее 500 Вт. Напряжение повышают плавно от нуля или от значения, не превышающего номинального, до испытательного значения в течение 20 с.

Под испытательным напряжением знаки выдерживают в течение 1 мин, после чего напряжение плавно, не менее чем на 10 с, снижают до нуля.

Погрешность измерения не должна превышать  $\pm 5\%$ .

6.6. Для проверки яркости (п. 4.4.1) изображение знака разделяют на равные участки квадратной формы со стороной не более 150 мм. Размер стороны выбирают таким образом, чтобы было выделено не менее 10 участков, распределенных по возможности равномерно по поверхности измеряемого элемента. Яркость измеряют фотоэлектрическим фотометром в центре каждого участка и определяют ее среднессреднее значение для каждого цвета.

Для проверки минимальной и максимальной яркости ( $\text{кд} \cdot \text{м}^{-2}$ ) изображения на знаке визуально выбирают на цветном элементе две точки с минимальной и максимальной яркостью и измеряют величины их яркостей.

**(Измененная редакция, Изм. № 1, 3).**

6.7. Равномерность распределения яркости (п. 4.4.2) проверяют для знаков в сборе в следующей последовательности.

Для каждого цвета визуально выделяют на поверхности знака две площадки с центрами в точках 1 и 2 с наибольшим возможным перепадом в яркости, отстоящих на расстоянии 50 мм друг от друга (черт. 12).

Измеряют фотоэлектрическим фотометром величины яркостей  $L_1$ ,  $L_2$  и  $L_z$  ( $\text{кд} \cdot \text{м}^{-2}$ ) соответственно в точках 1, 2 и z, симметрично расположенной между точками 1 и 2, и определяют равномерность распределения яркости, которую считают допустимой при соблюдении неравенства  $|L_1 - L_2| \leq 0,5 L_z$ .

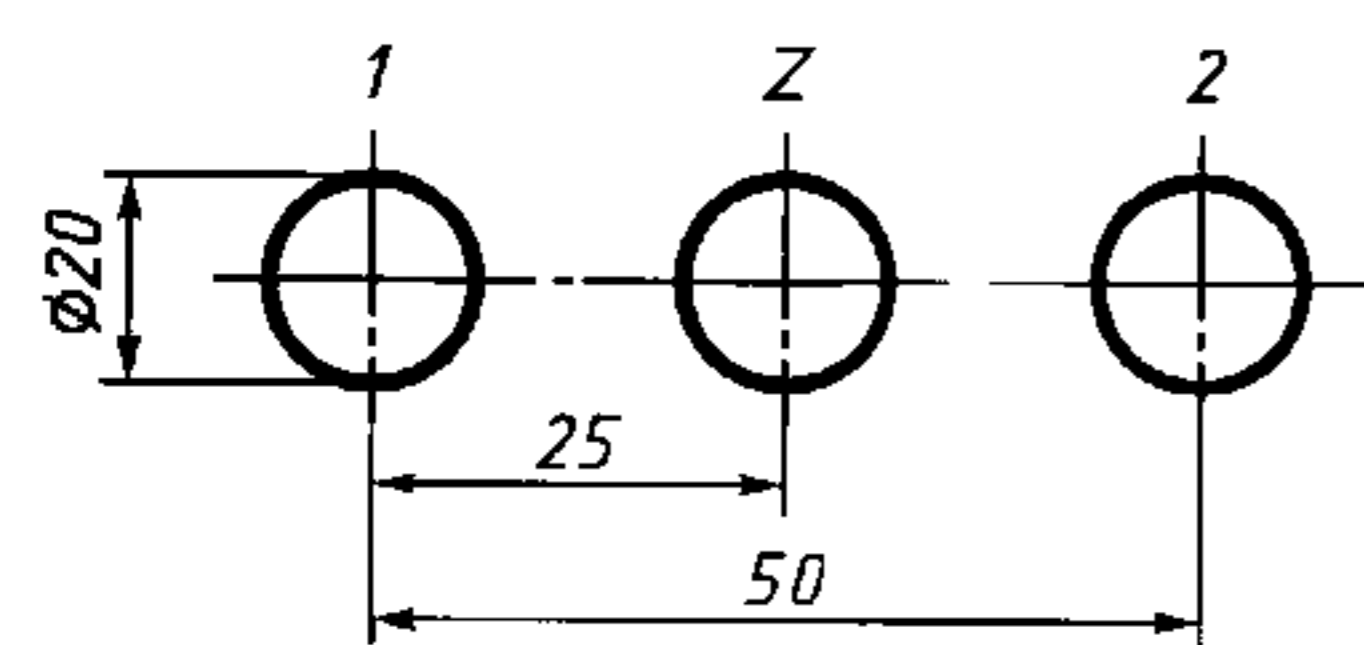

Черт. 12

**(Измененная редакция, Изм. № 3).**

6.8. Освещенность (п. 4.4.3) измеряют люксметром с верхним пределом измерения не менее 500 лк и классом точности не ниже 10.

6.9. Удельный коэффициент силы света (п. 4.4.4) проверяют фотоэлектрическим методом.

Для измерения используют следующие приборы и оборудование:

— измерительный прибор класса точности не ниже 1,5 типа микроамперметра с пределами измерения от 0,05 до 0,1 мкА;

— осветитель с источником света  $A$  ( $T_{\text{цв}} = 2854 \text{ К}$ ), создающий на поверхности образца освещенность 1—20 лк с неравномерностью не более 5 %;

— фотоприемник, калиброванный под спектральную чувствительность стандартного фотометрического наблюдателя МКО;

— поворотное устройство для вращения образца в двух взаимно перпендикулярных плоскостях.

Для измерений осветитель  $S$ , фотоприемник  $R$  и образец  $K$  световозвращающей пленки с габаритными размерами не более 100 100 мм устанавливают в соответствии со схемой, приведенной на черт. 13. Угловые апертуры осветителя ( $\delta$ ) и фотоприемника ( $\gamma$ )  $\leq 10'$ , а образцов  $\eta \leq 20'$ . Измерение производят при угле наблюдения  $\alpha = 20'$  и угле освещения  $\beta = -5^\circ$ .

6.10. Координаты цветности  $x$ ,  $y$  и коэффициенты яркости  $\beta$  (п. 4.5.1) измеряют при освещении источником света  $C$  по ГОСТ 7721 под углом  $45^\circ$ , а наблюдение — в направлении перпендикуляра к поверхности.

Допускается контроль цвета производить визуально методом сравнения по образцам цвета, утвержденным в установленном порядке.

Координаты цветности  $x$ ,  $y$  и коэффициенты яркости знаков, размещаемых на международных автомобильных дорогах, измеряют с помощью колориметра или другого прибора при освеще-

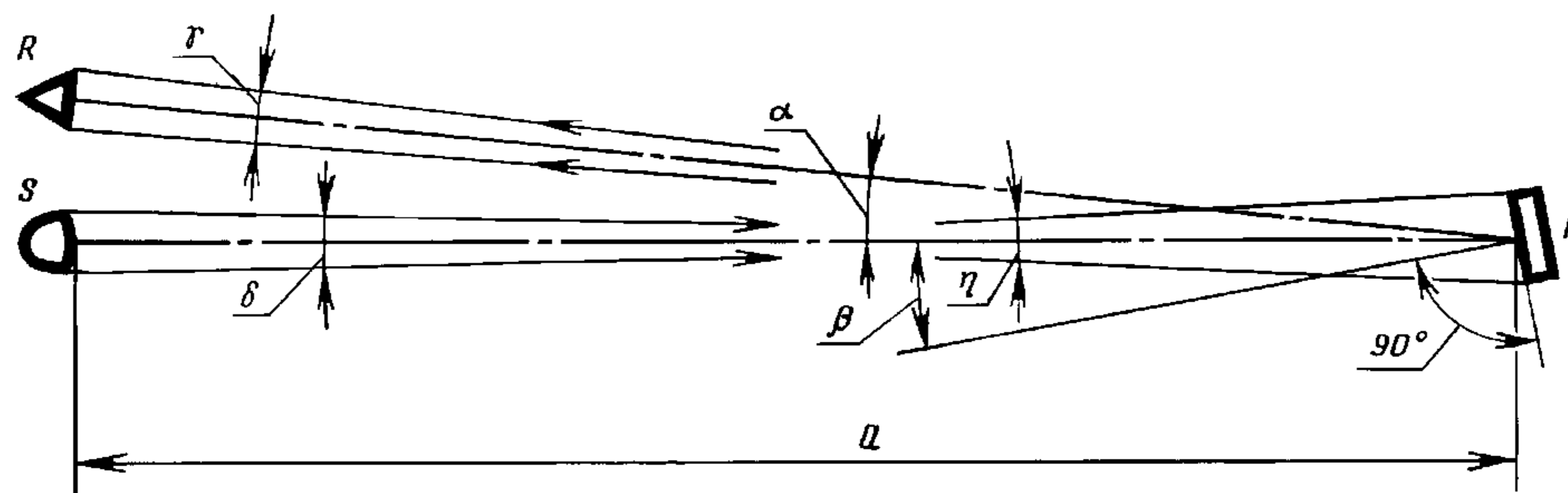

Черт. 13

нии источником света Д65 под углом  $45^\circ$  и наблюдения в направлении, перпендикулярном к поверхности знака. Допускается при измерениях пользоваться приборами с источником света С.

Координаты цветности и коэффициенты яркости **определяют** в соответствии с инструкцией, **приложенной** к применяемому прибору.

6.9, 6.10. (Измененная редакция, Изм. № 3).

## 7. МАРКИРОВКА, УПАКОВКА, ТРАНСПОРТИРОВАНИЕ И ХРАНЕНИЕ

7.1. На корпусе знака или специальной табличке, прикрепленной к знаку, должна быть нанесена маркировка, содержащая следующие данные:

- а) товарный знак предприятия-изготовителя;
- б) дату изготовления;
- в) обозначение настоящего стандарта и технических условий.

Кроме этого, на знаках с внутренним освещением необходимо указывать:

- г) номинальное напряжение в вольтах;
- д) количество ламп;
- е) номинальную мощность каждой лампы.

7.2. Готовые знаки (кроме световозвращающих) **должны** быть обернуты в упаковочную по ГОСТ 8273 или влагонепроницаемую по ГОСТ 515 бумагу и уложены в дощатые обрешетки по ГОСТ 12082 или фанерные ящики по ГОСТ 5959.

7.3. Маркировка транспортной тары — по ГОСТ 14192.

7.4. При транспортировании светозащищающих знаков **должны применяться** прокладочные материалы.

7.5. Условия хранения и транспортирования знаков в части воздействия климатических факторов — по группе условий хранения ОЖ4 ГОСТ 15150.

## 8. ГАРАНТИИ ИЗГОТОВИТЕЛЯ

8.1. Изготовитель должен гарантировать соответствие знаков требованиям настоящего стандарта при соблюдении условий хранения, транспортирования и эксплуатации.

8.2. Гарантийный срок для знаков с внутренним и внешним освещением — два года, а для знаков со световозвращающей поверхностью — один год со дня ввода в эксплуатацию.



ИЗОБРАЖЕНИЯ ЗНАКОВ НА МАСШТАБНОЙ СЕТКЕ

Предупреждающие знаки

1.1

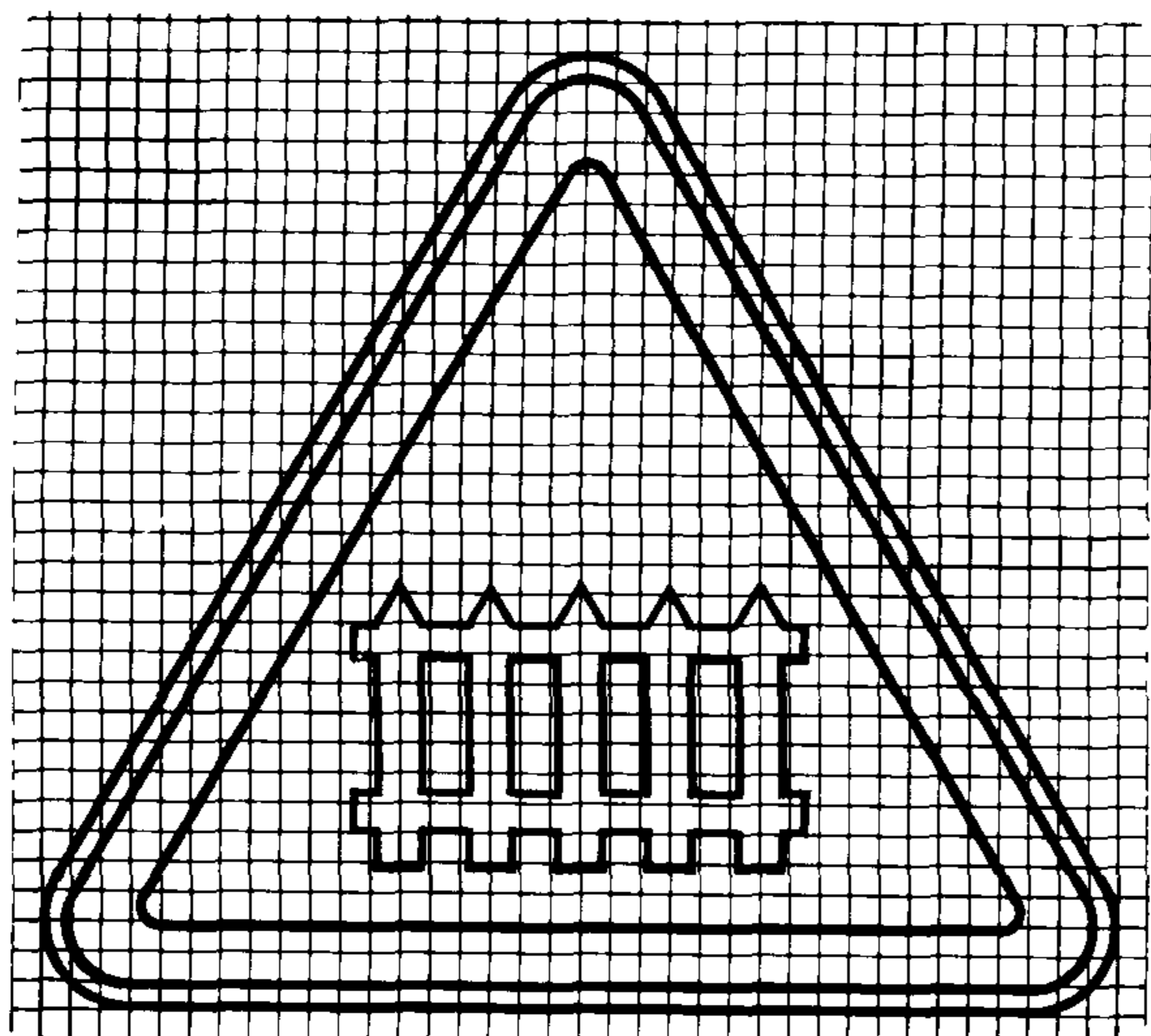

1.2

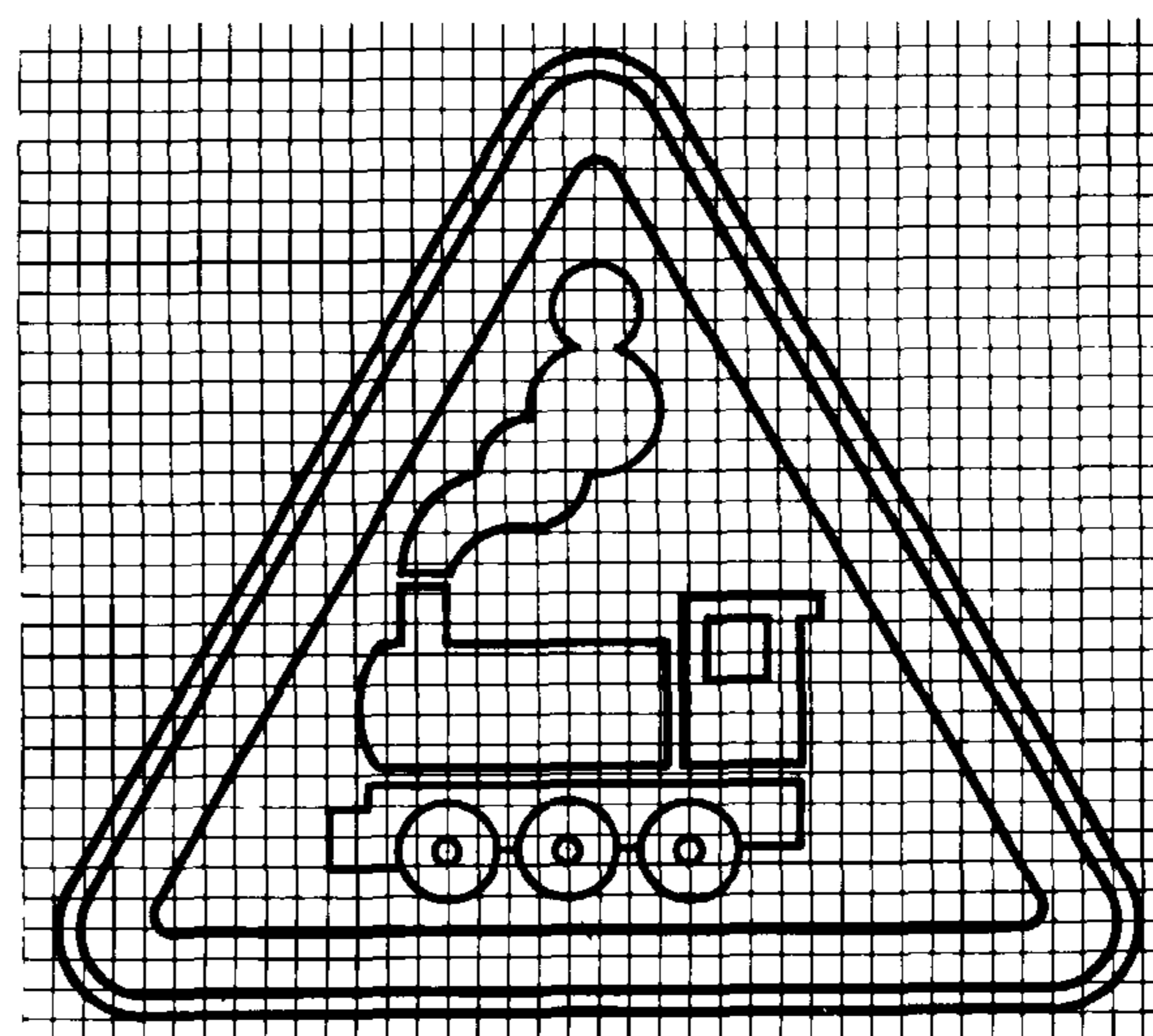

1.3.1

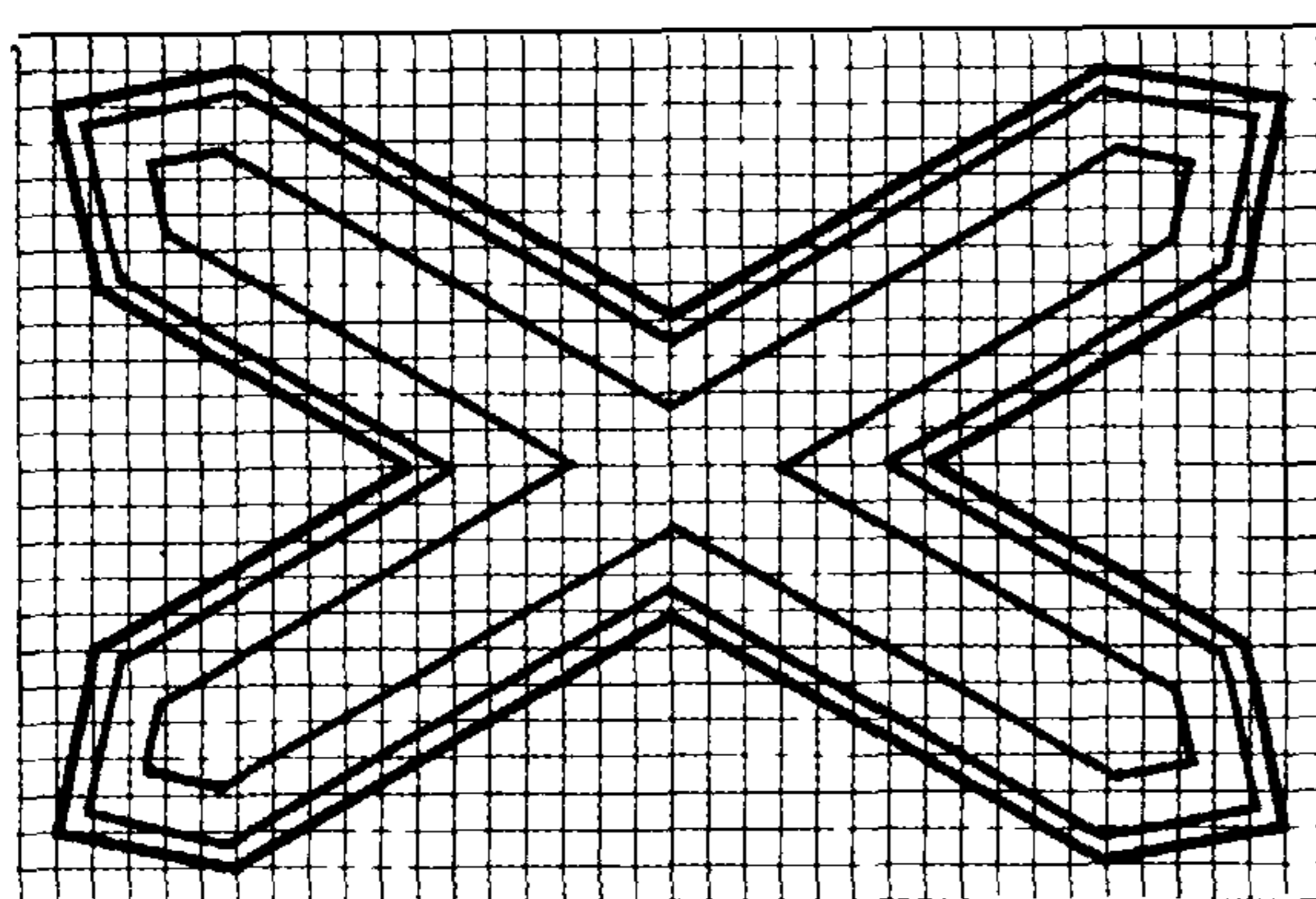

1.3.2

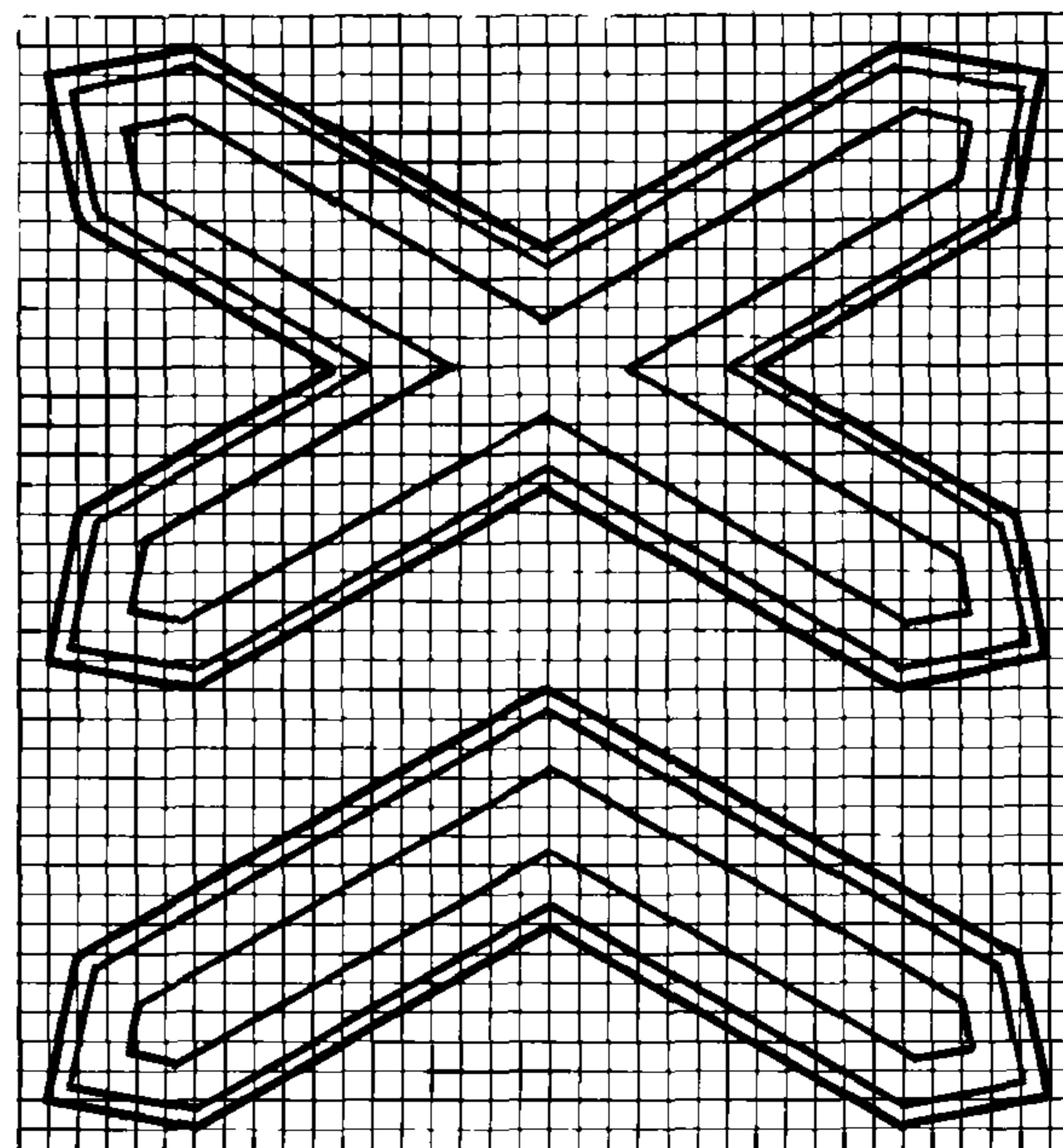

1.4.1

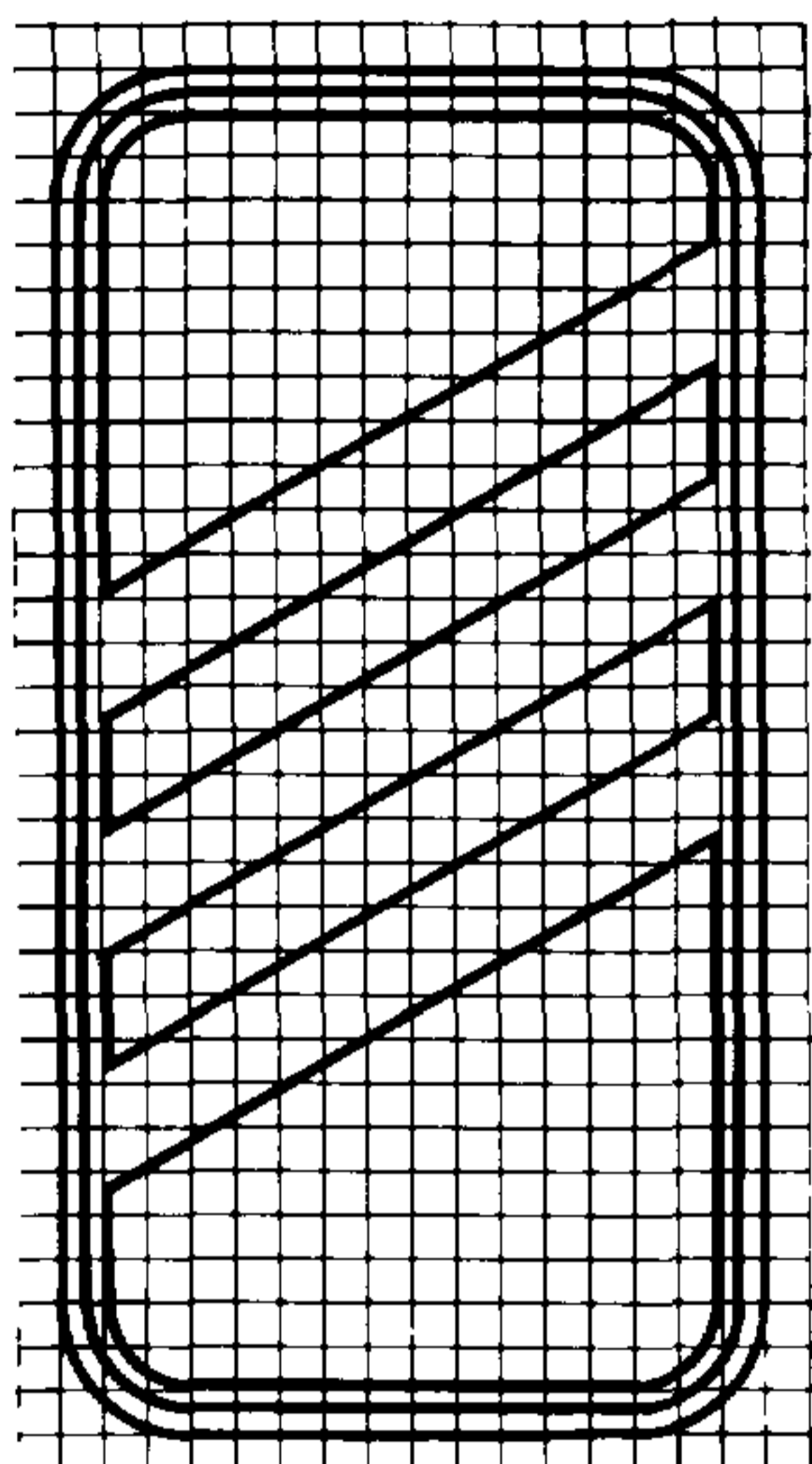

1.4.2

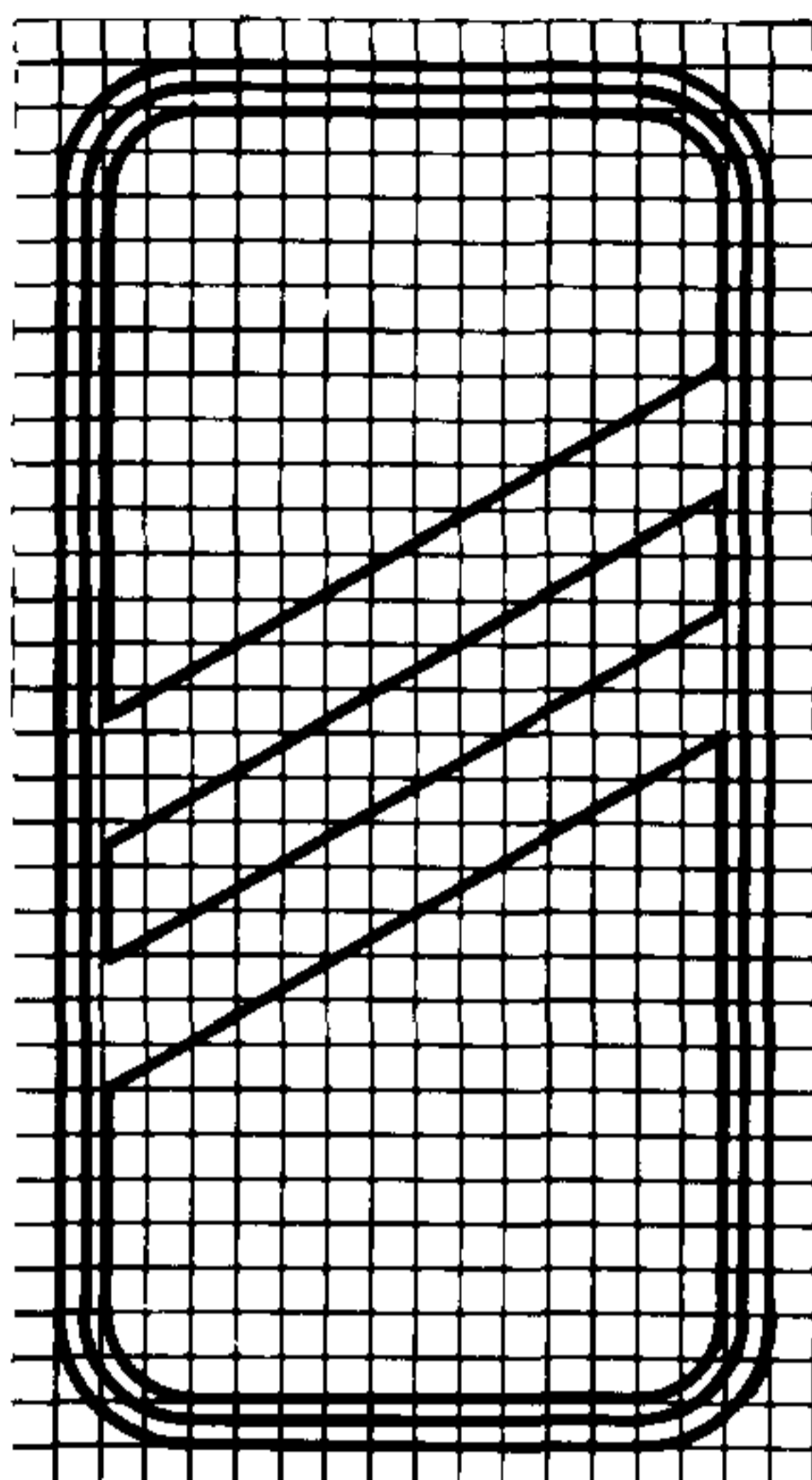

1.4.3

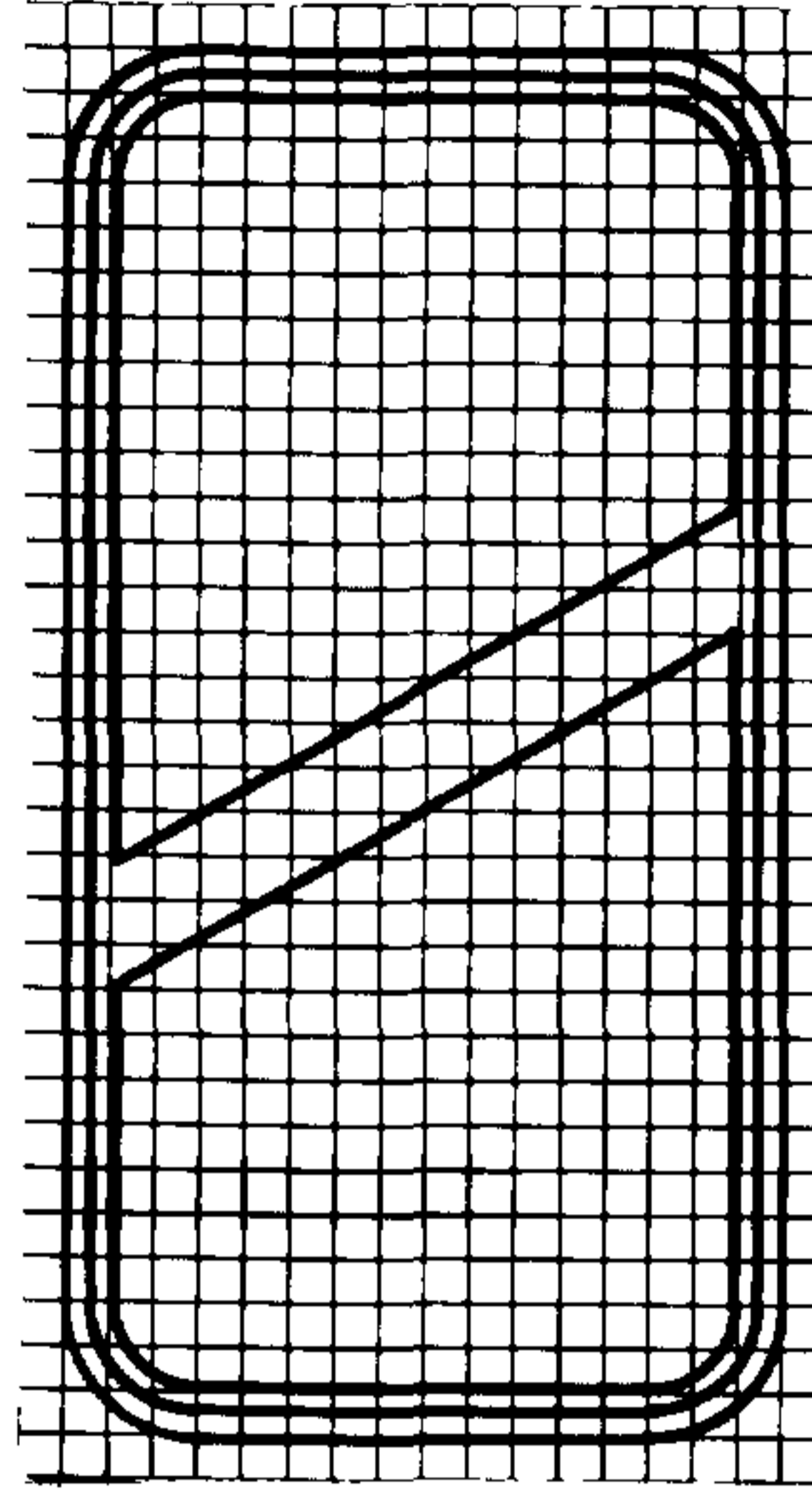

1.4.4

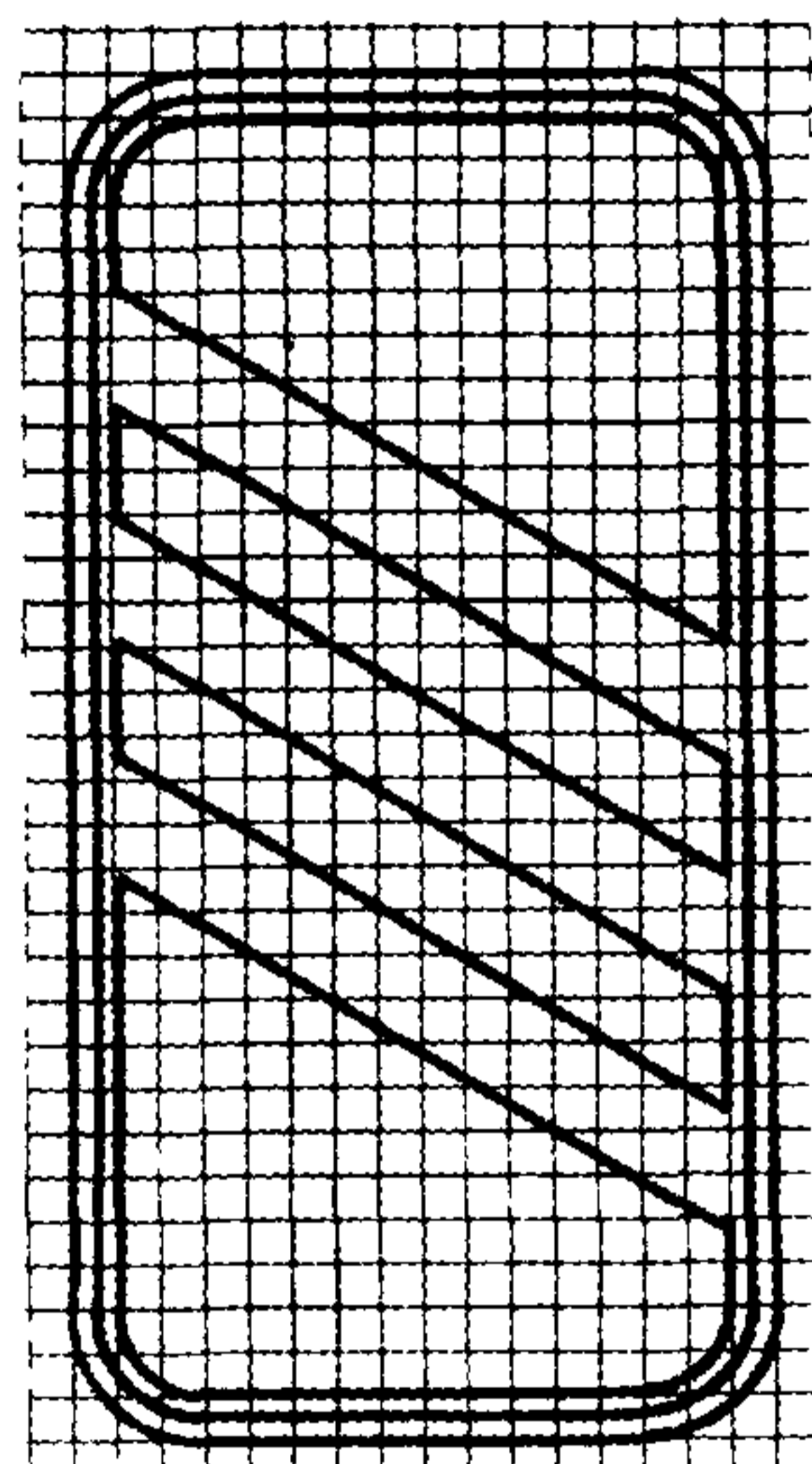

1.4.5

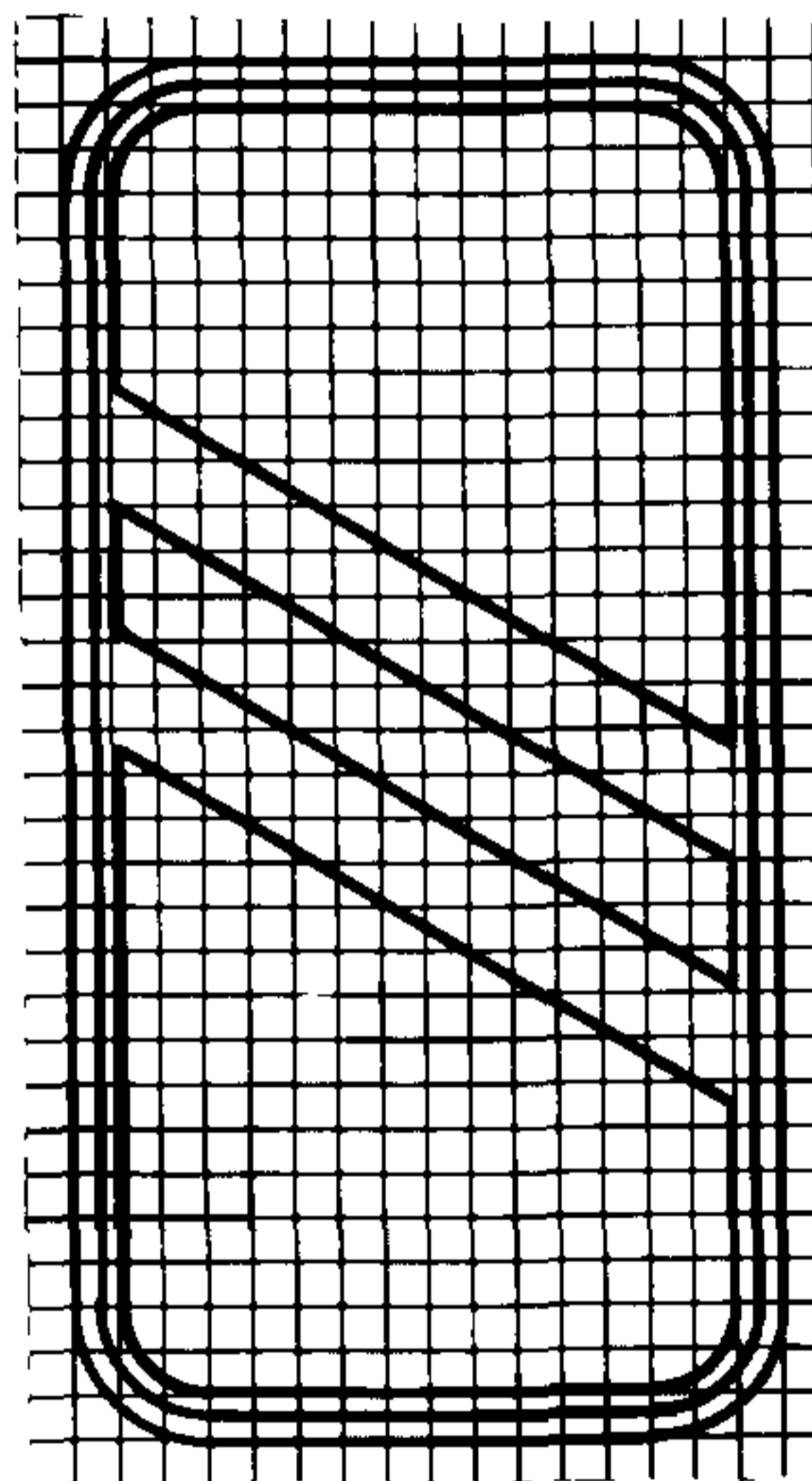

1.4.6

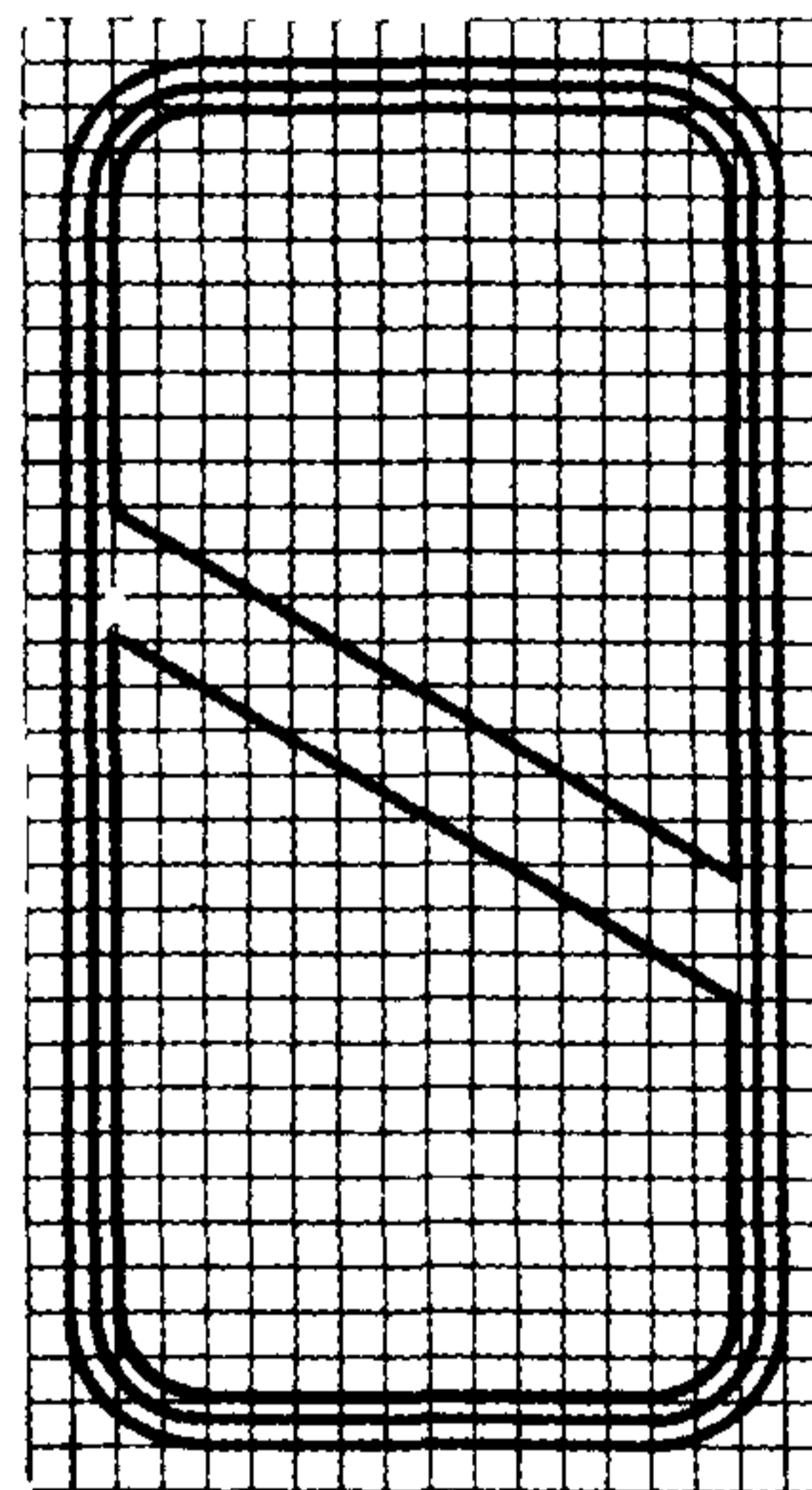

1.5

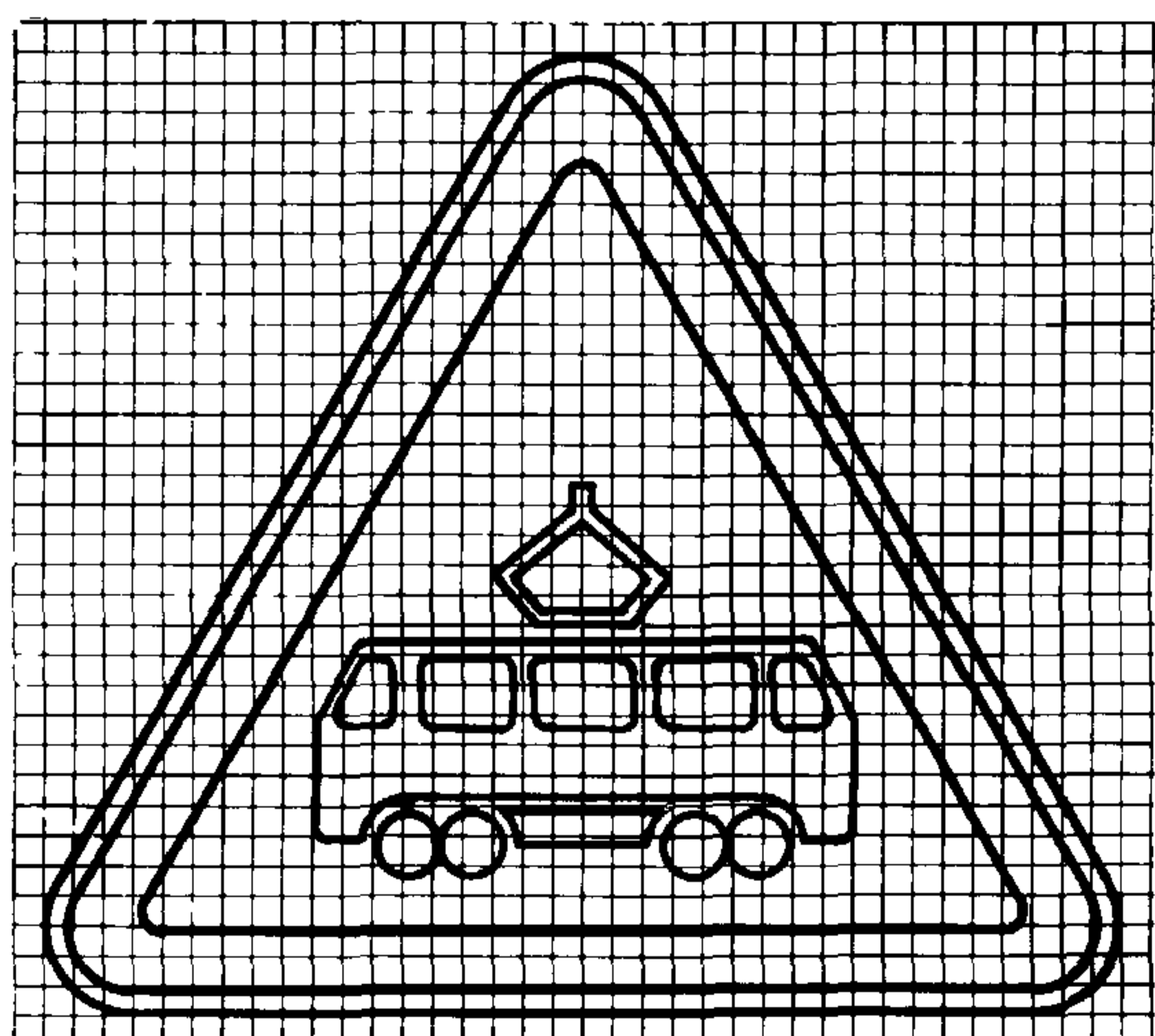

1.6

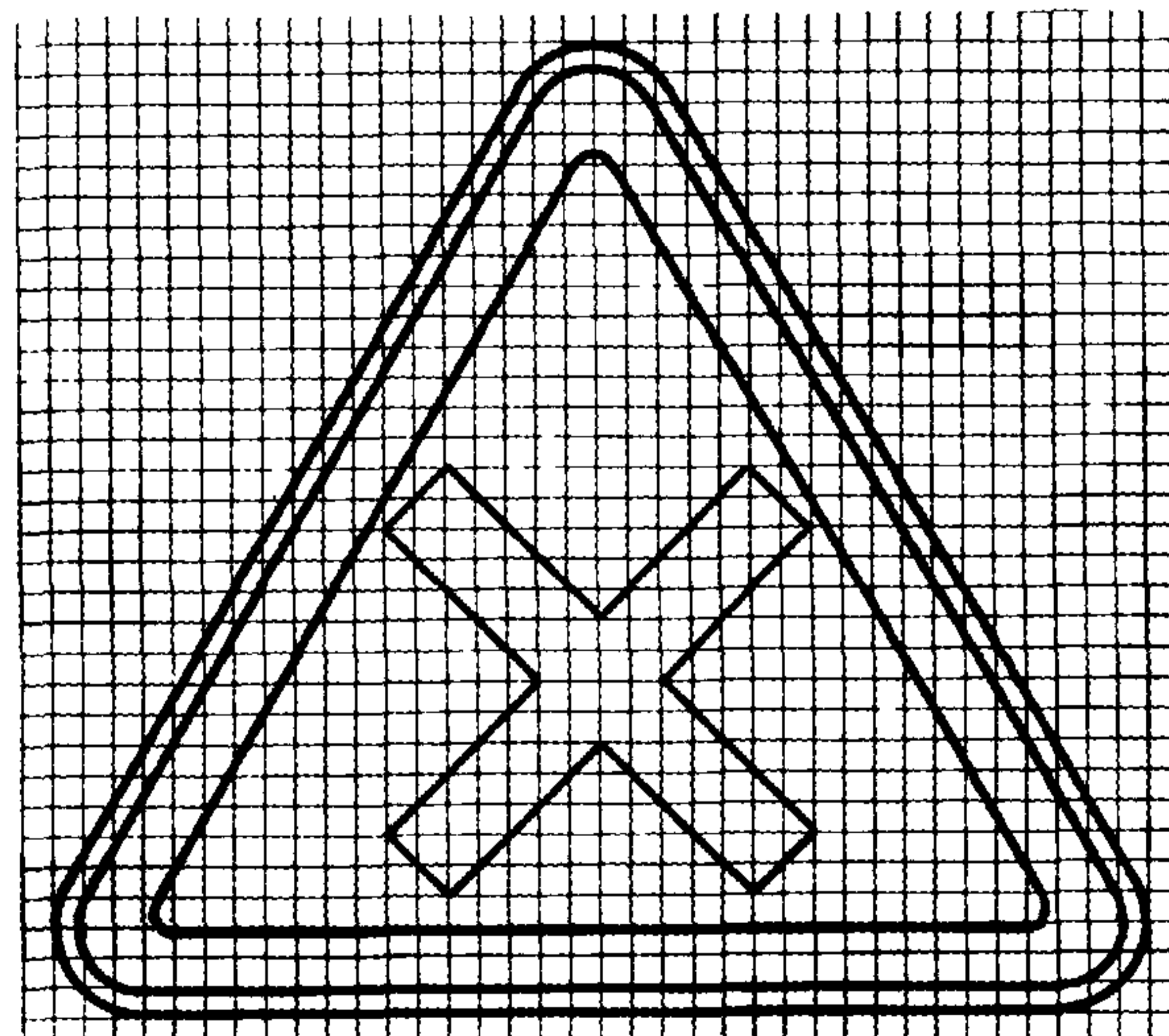

1.7

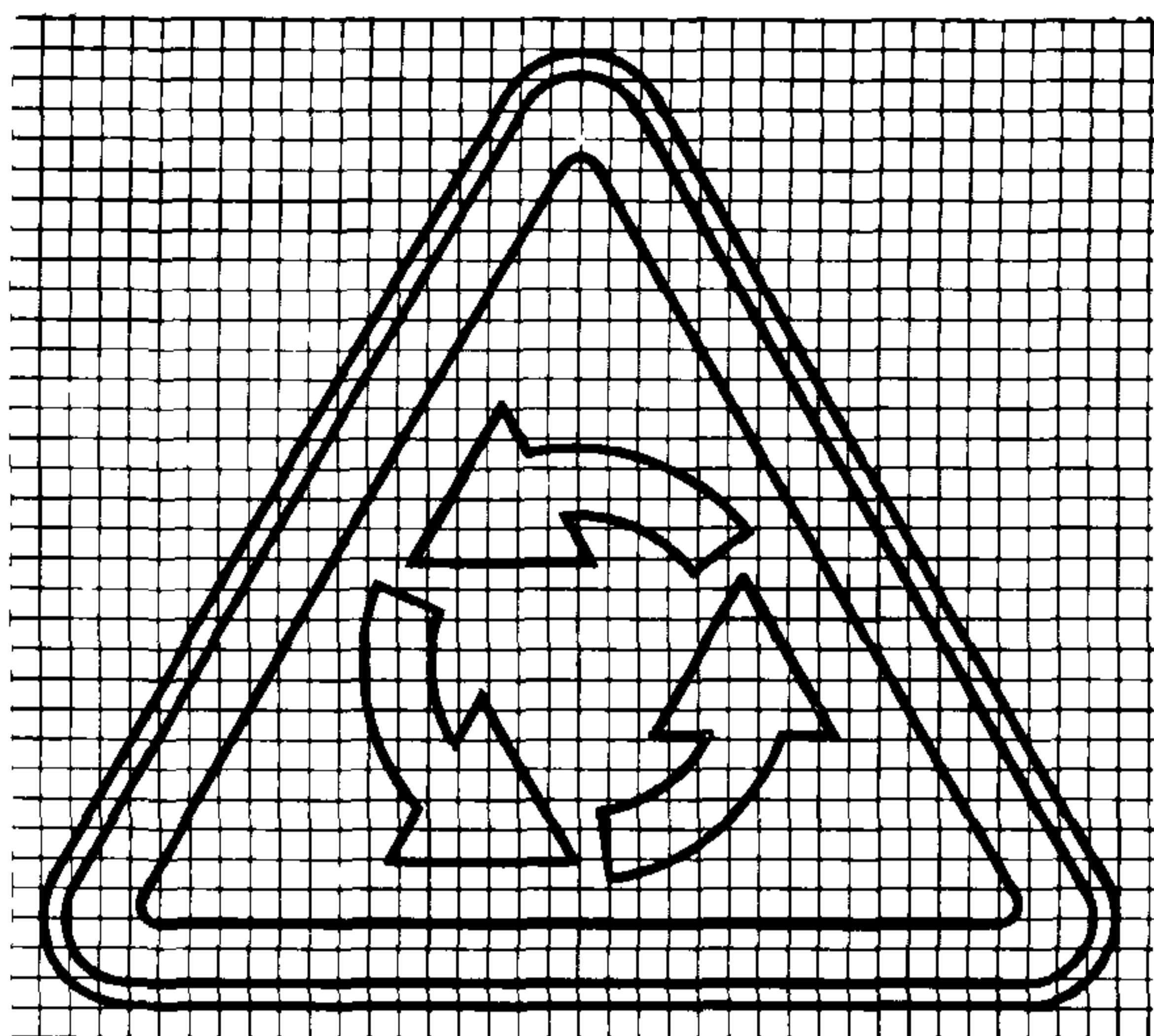

1.8

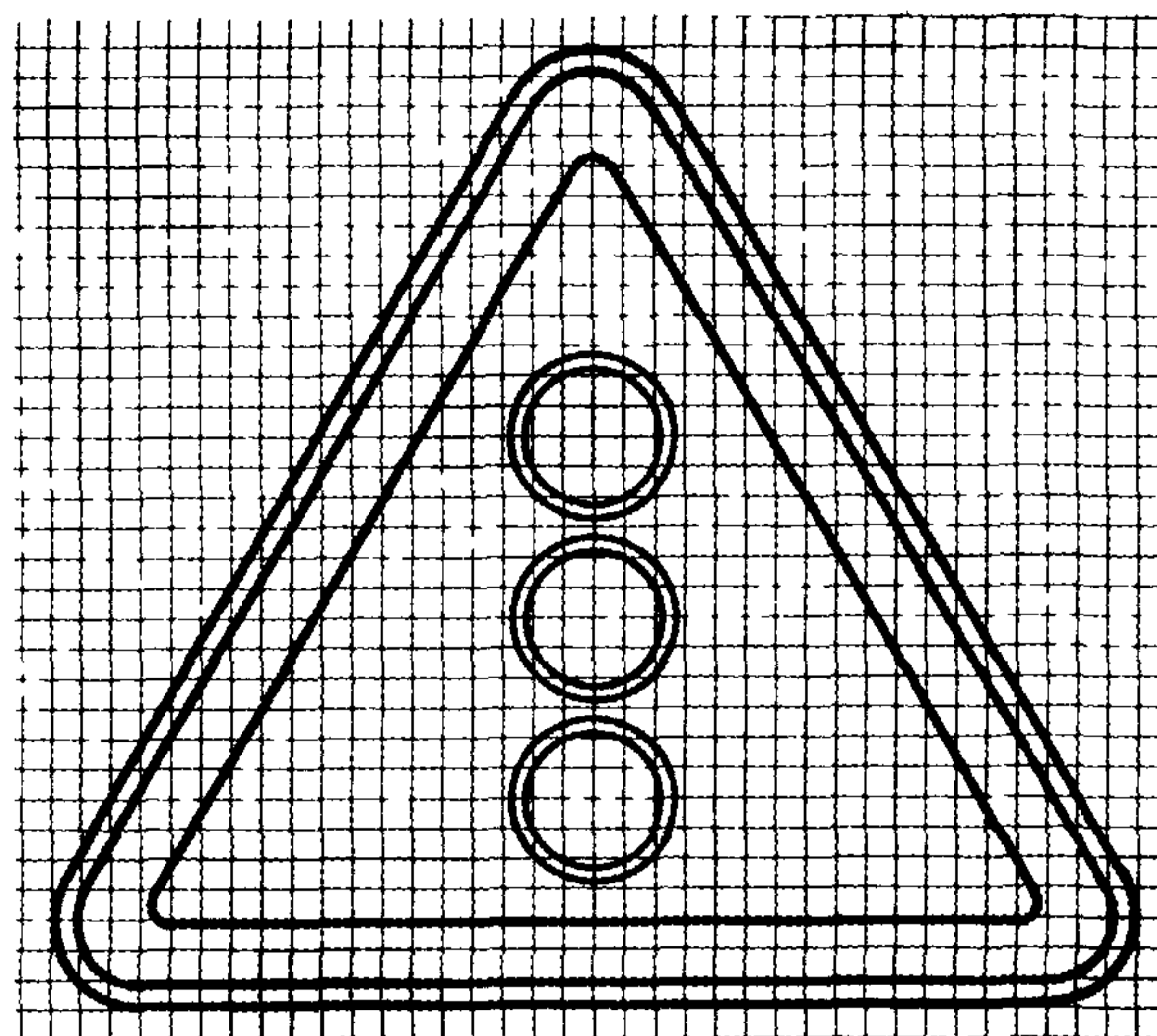

1.9

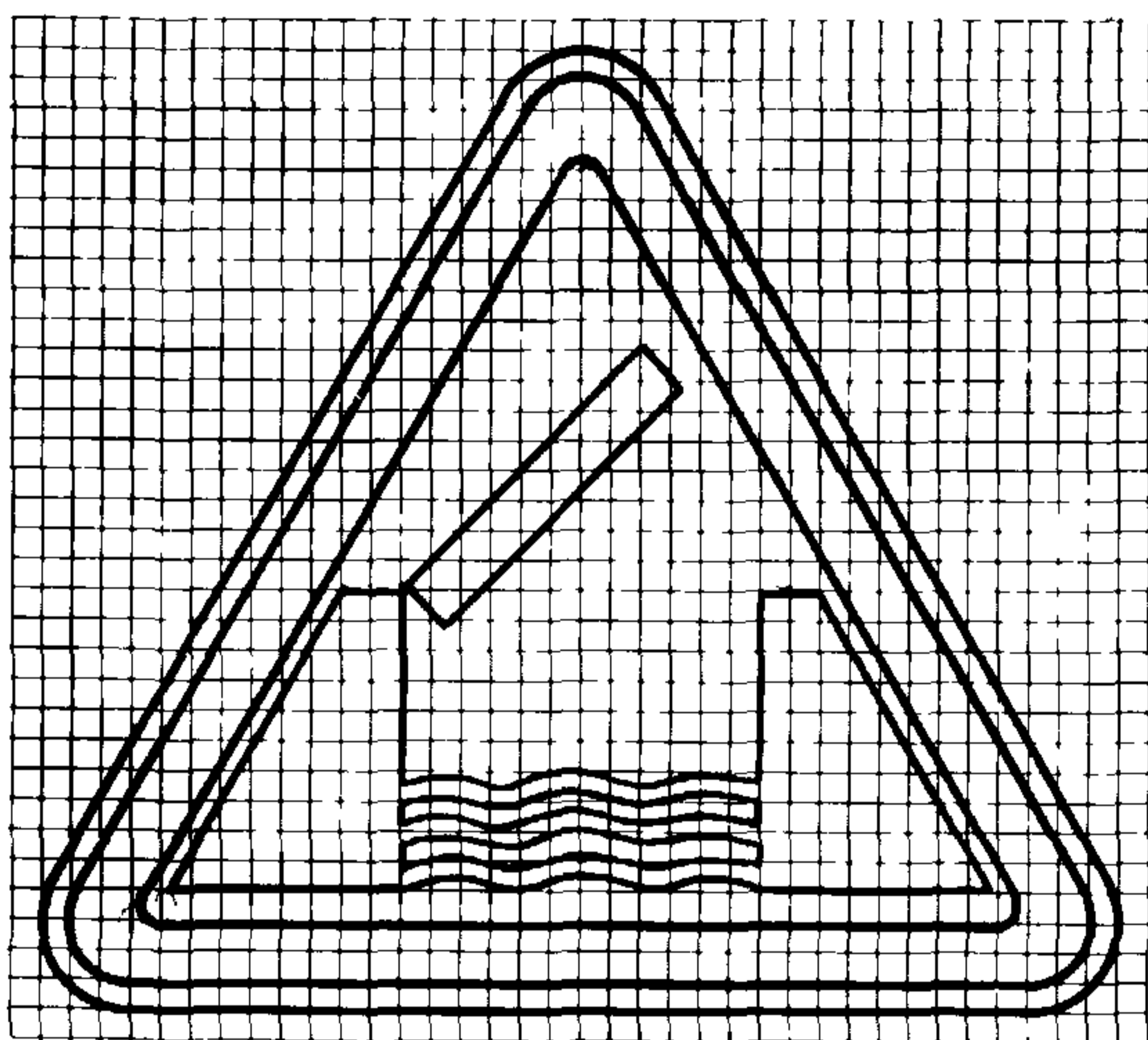

1.10

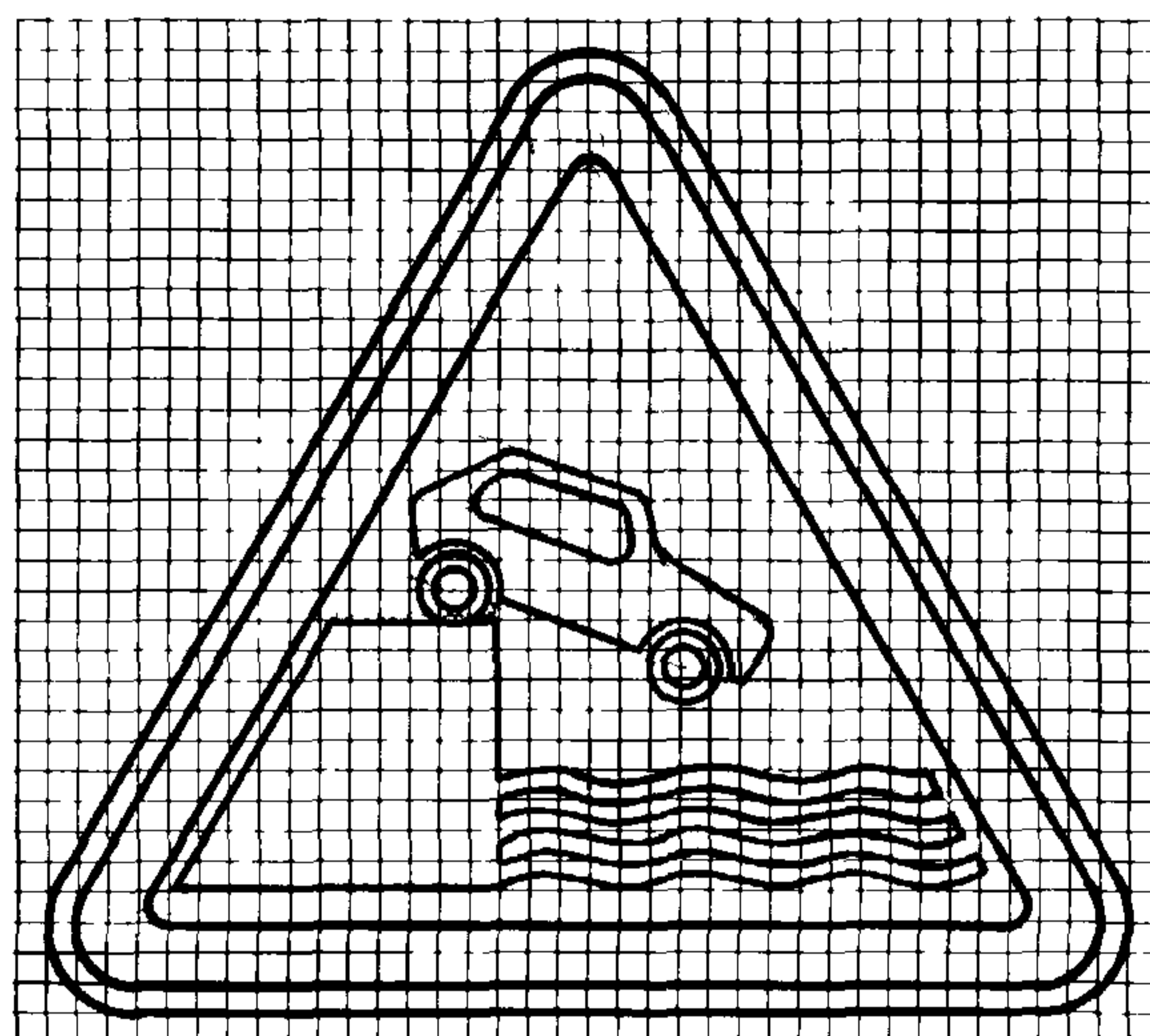

1 11 1

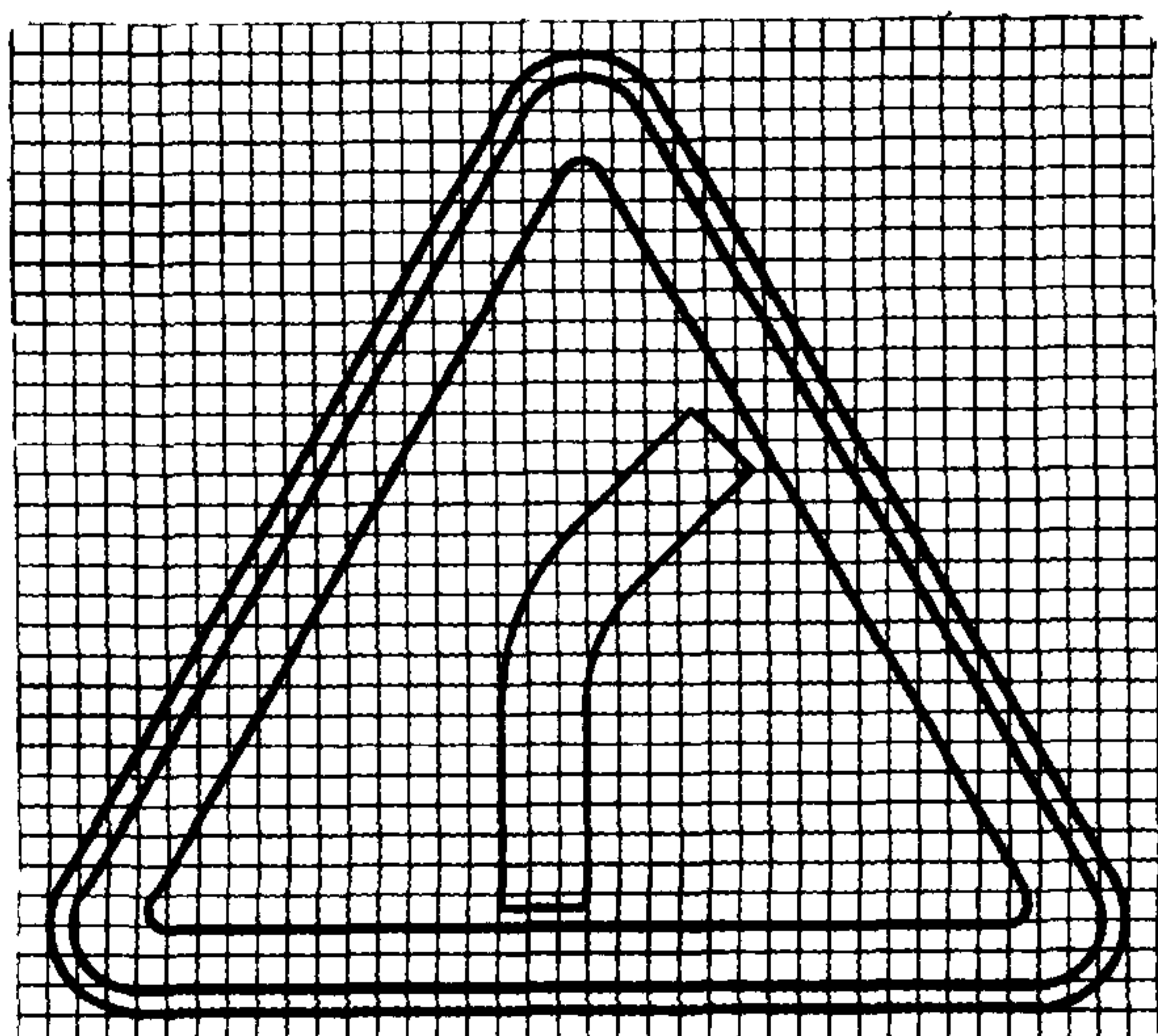

1 11 2

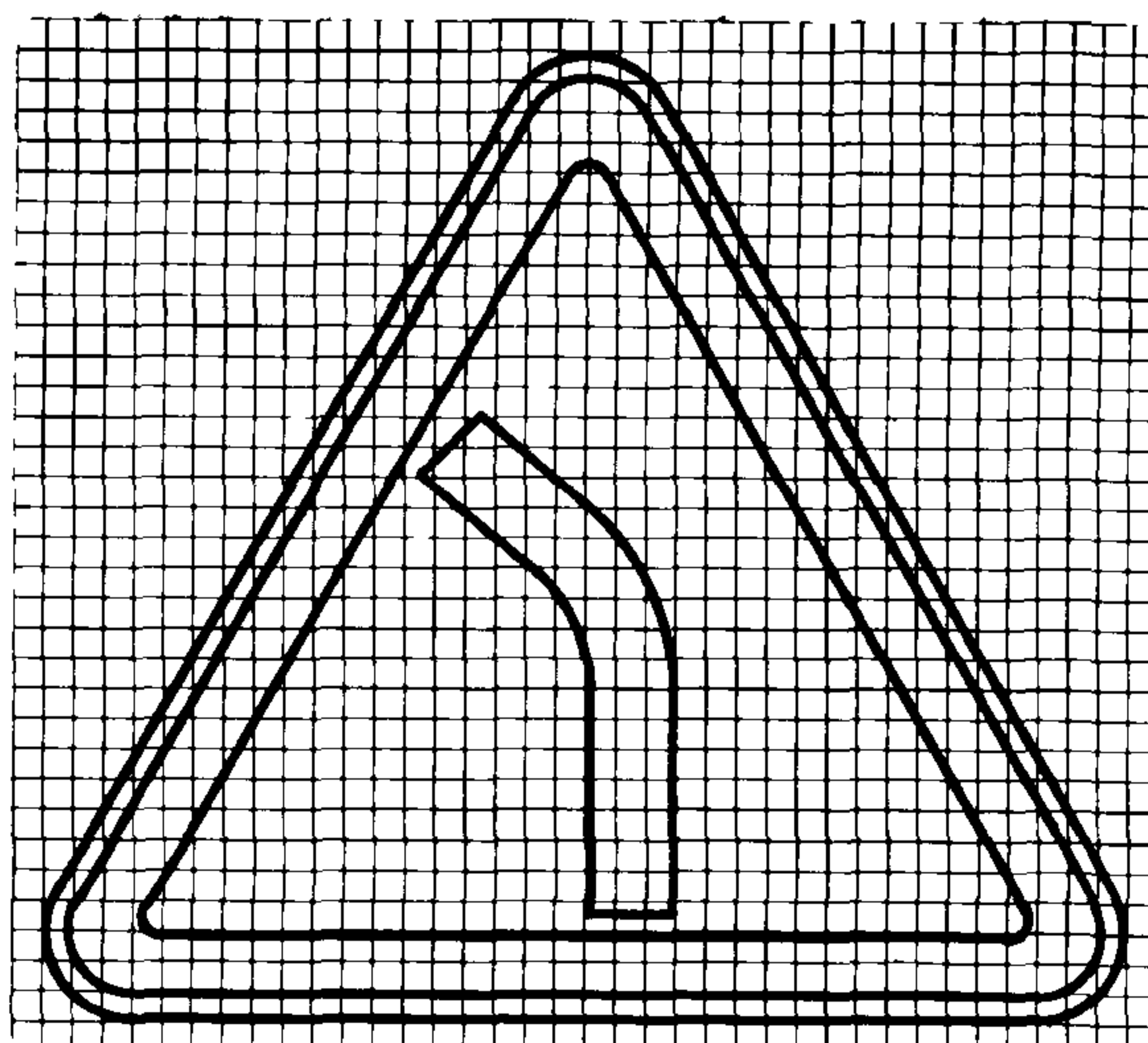

1 12 1

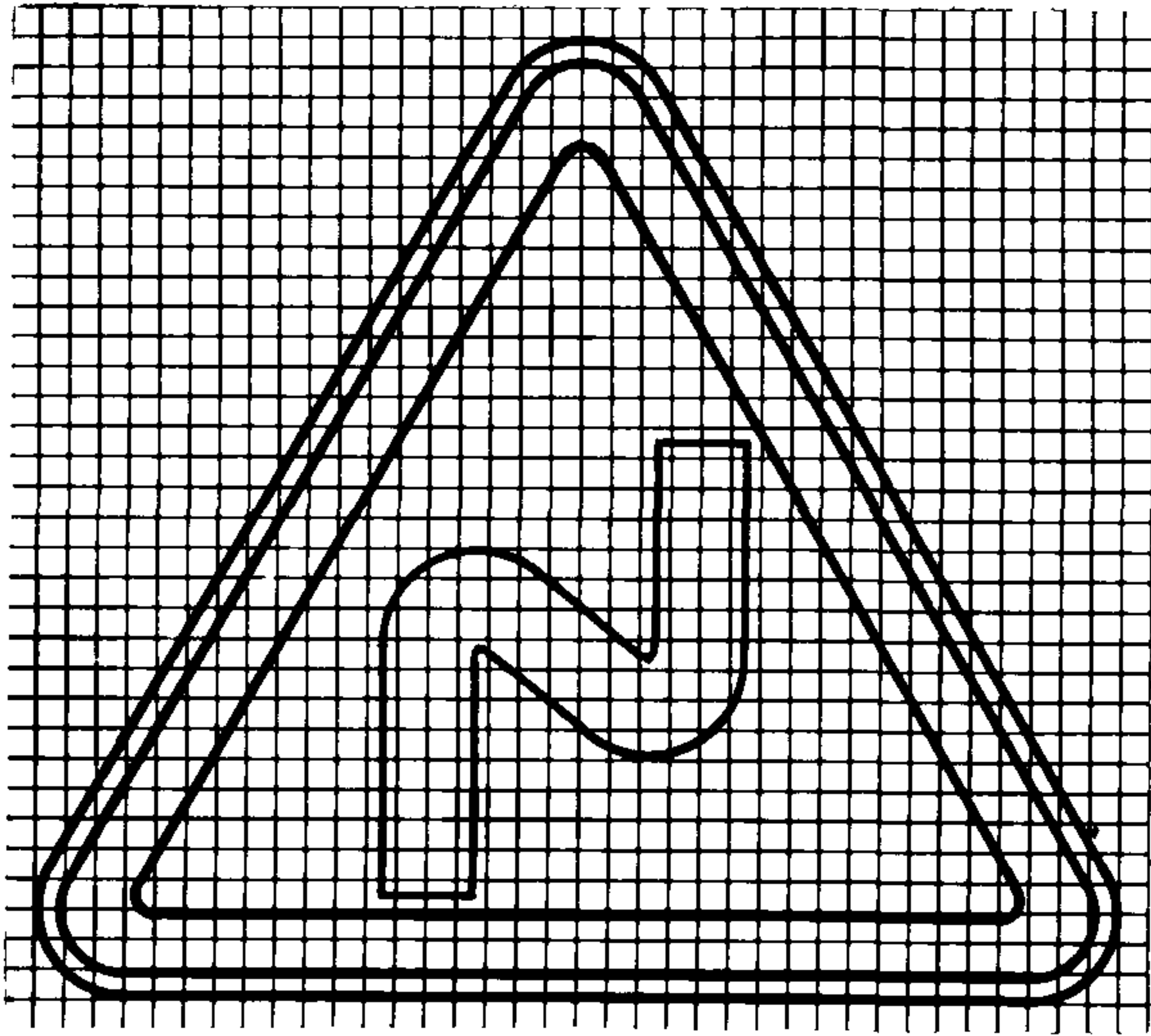

1 12 2

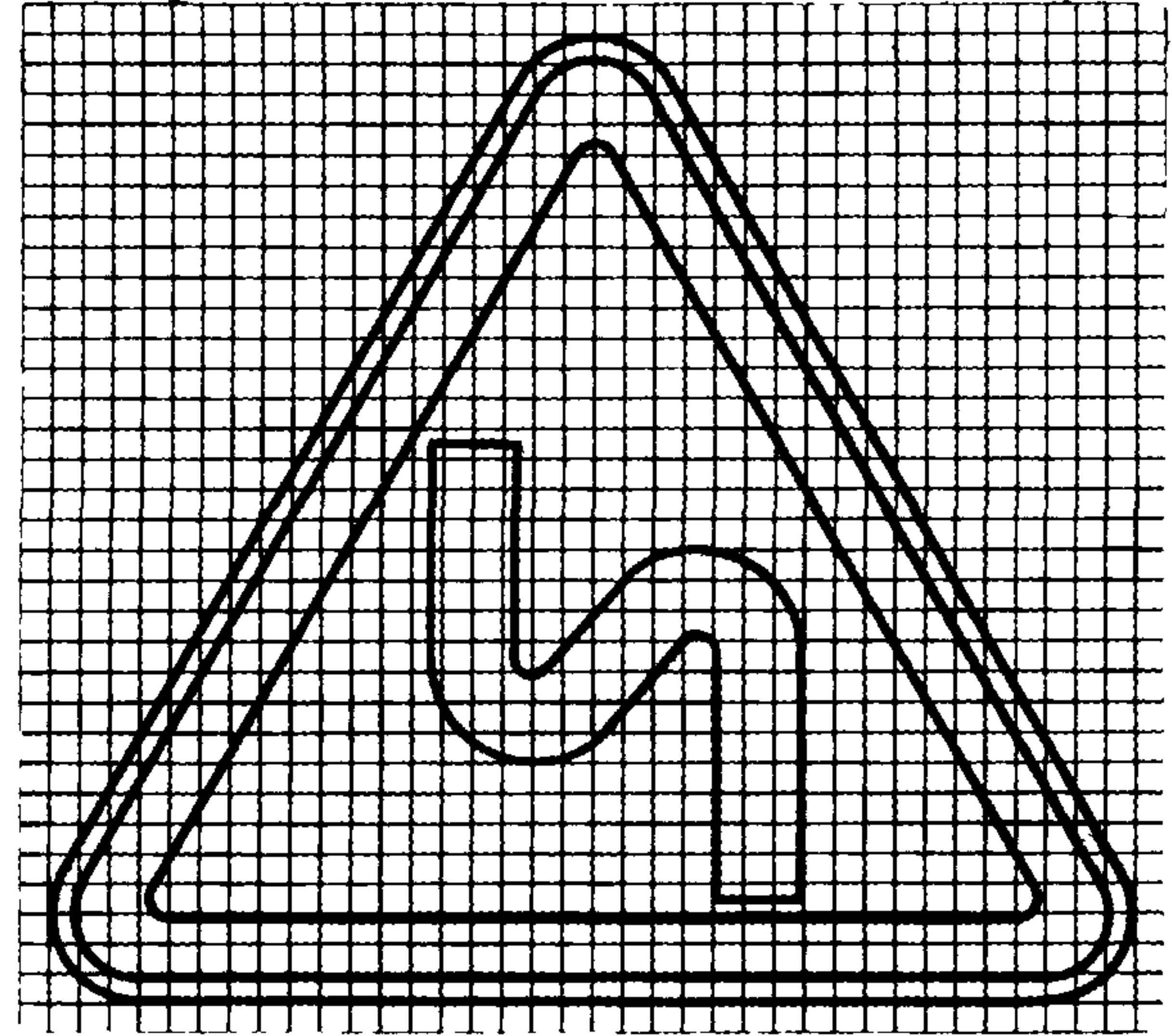

1 13

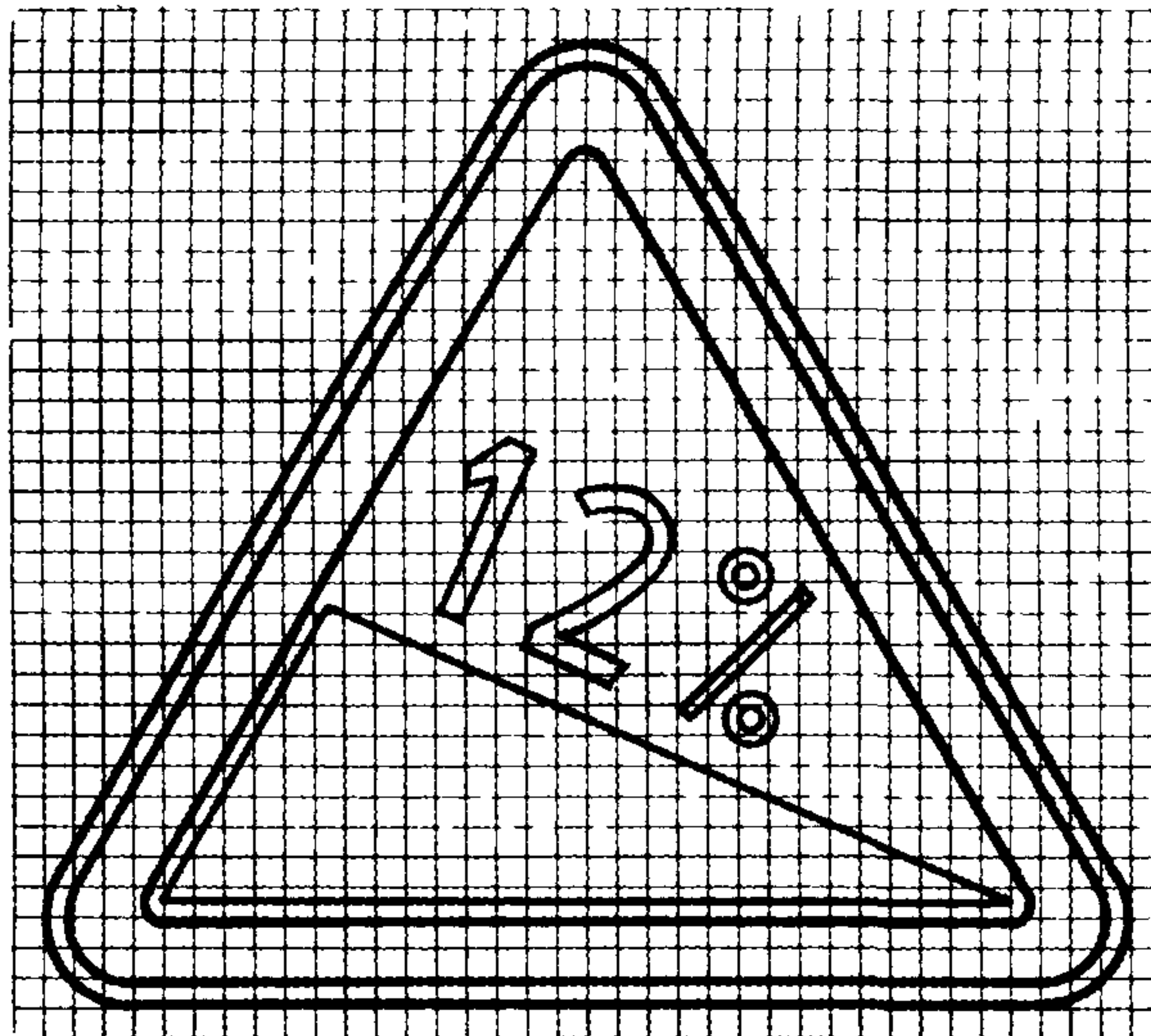

1 14

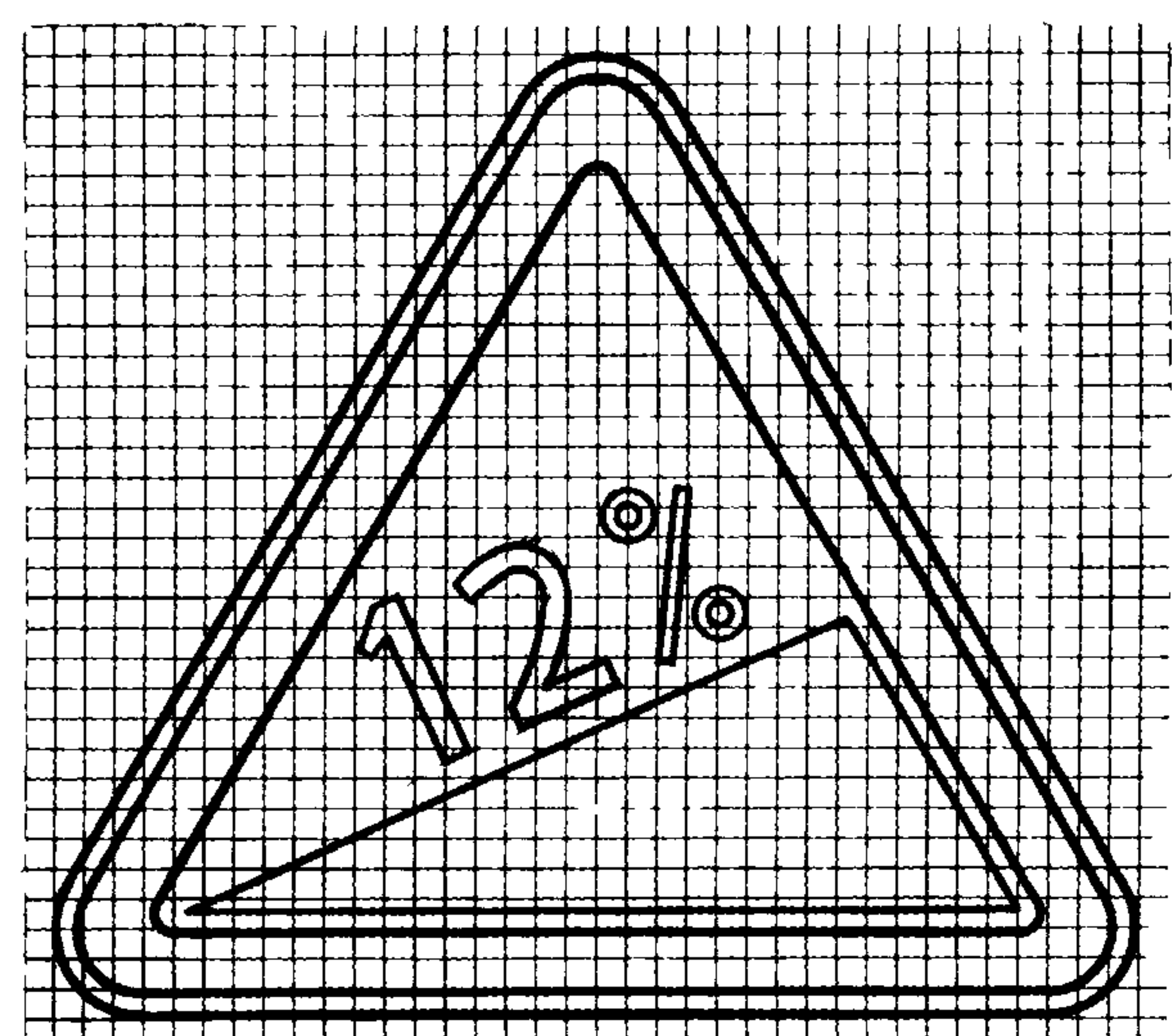

1 15

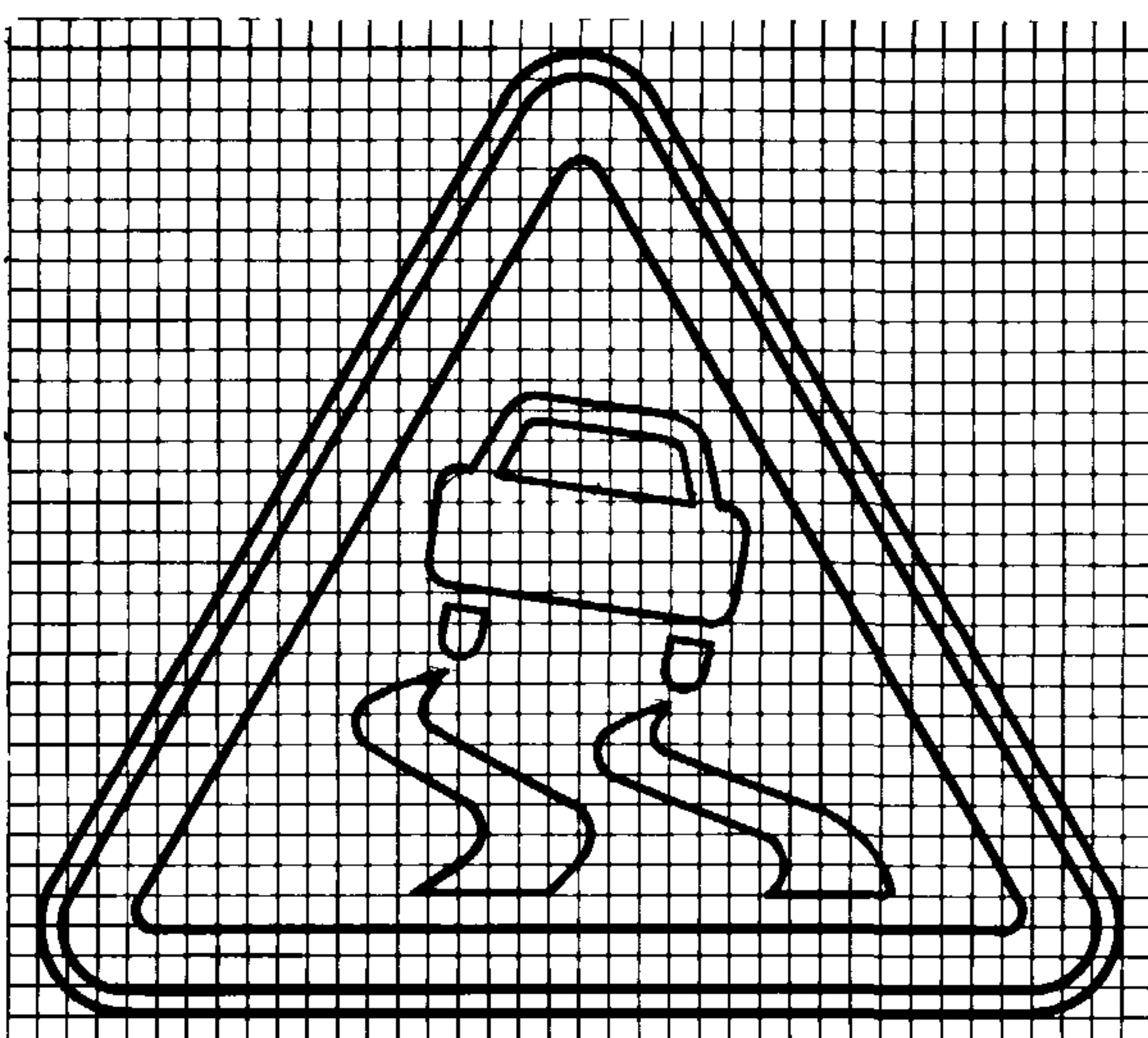

1 16

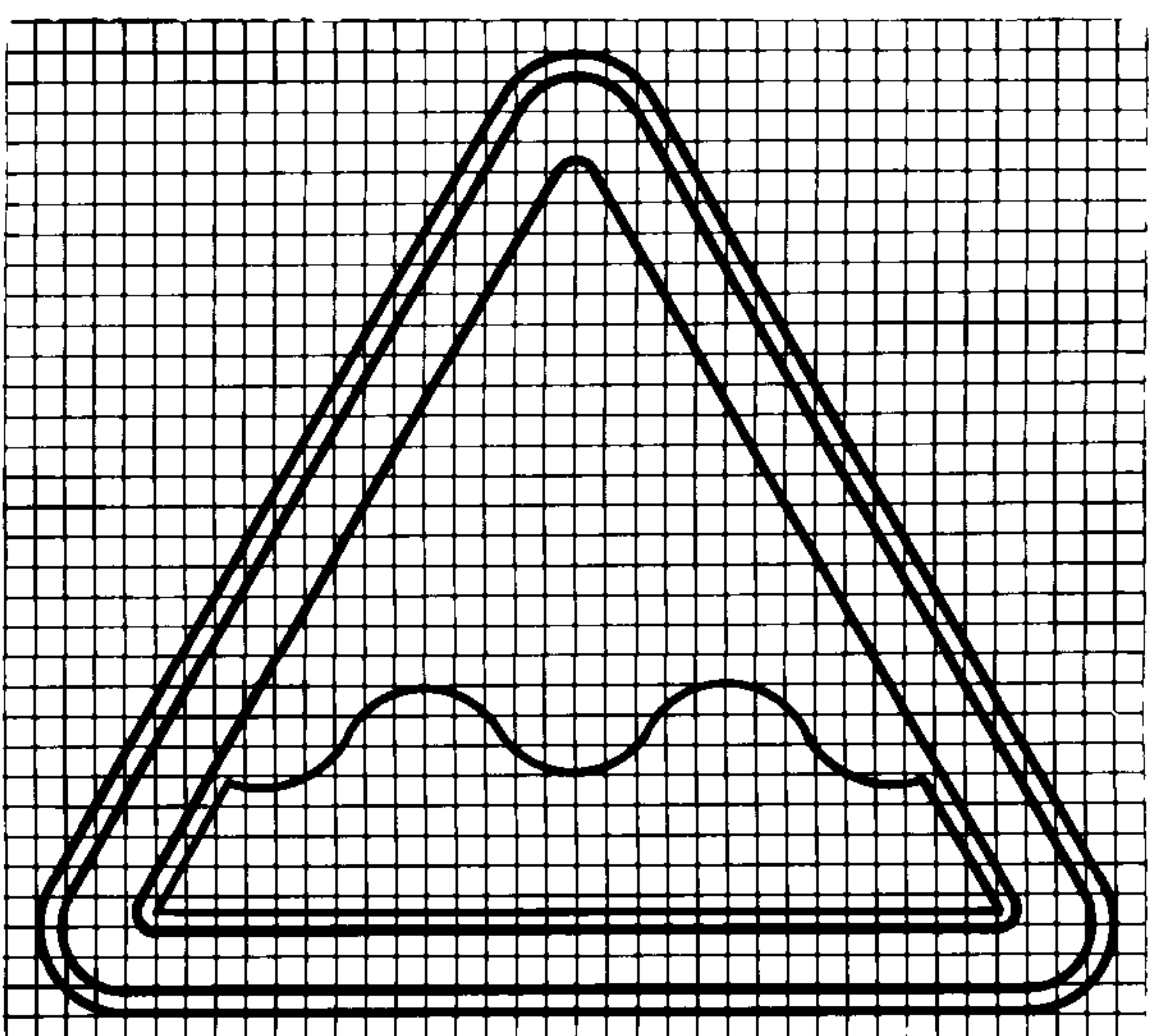

1.17

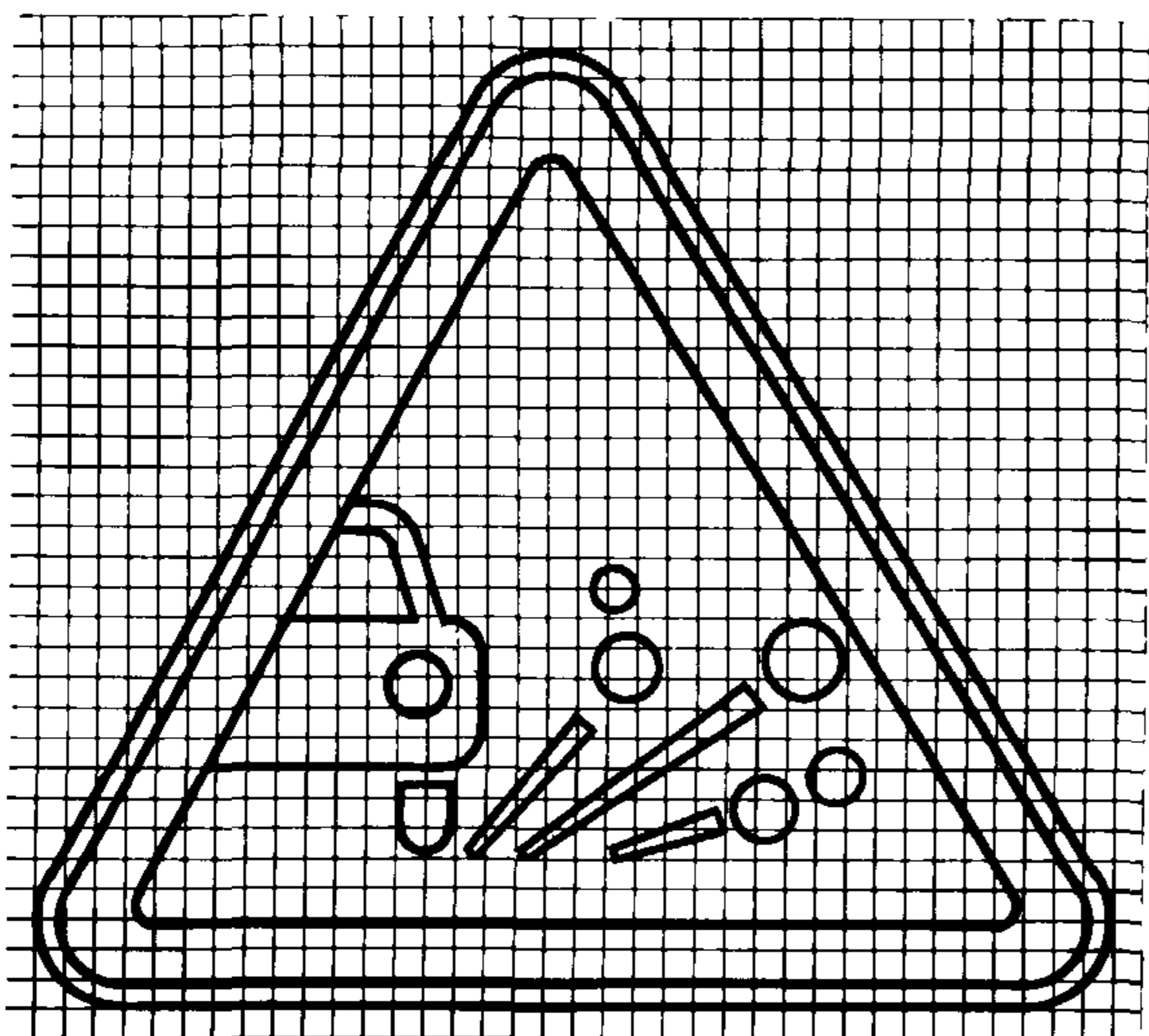

1.18.1

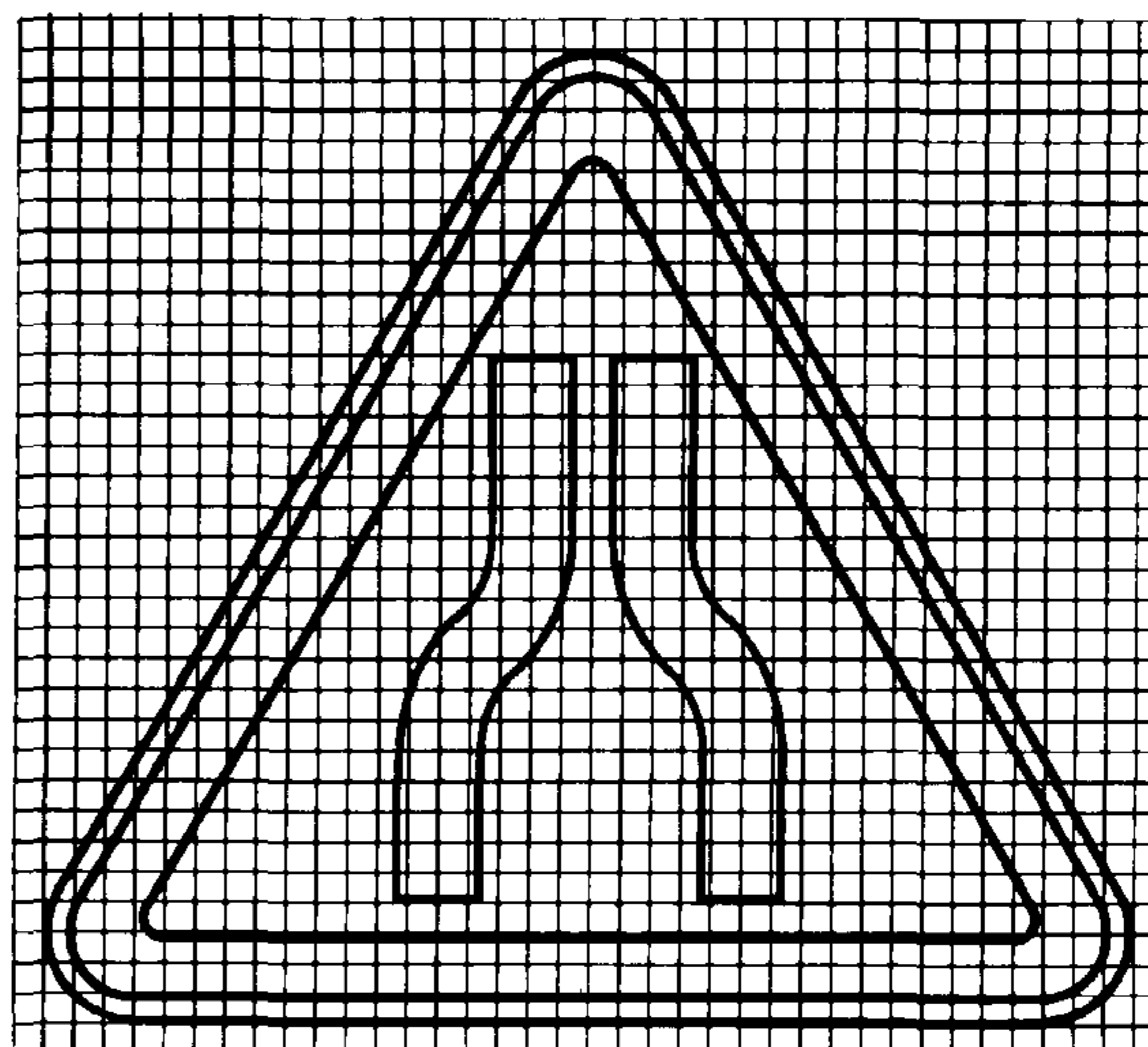

1.18.2

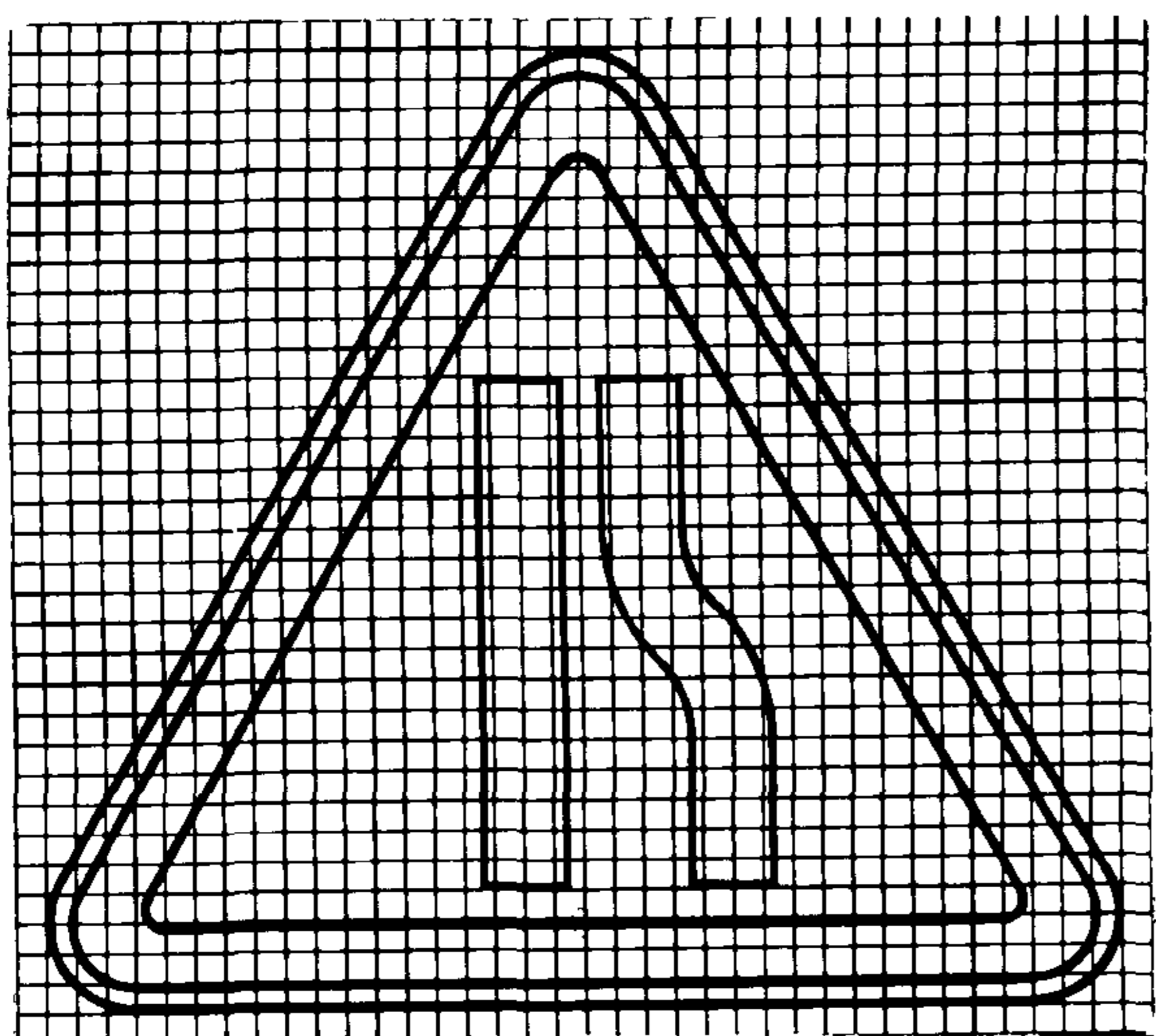

1.18.3

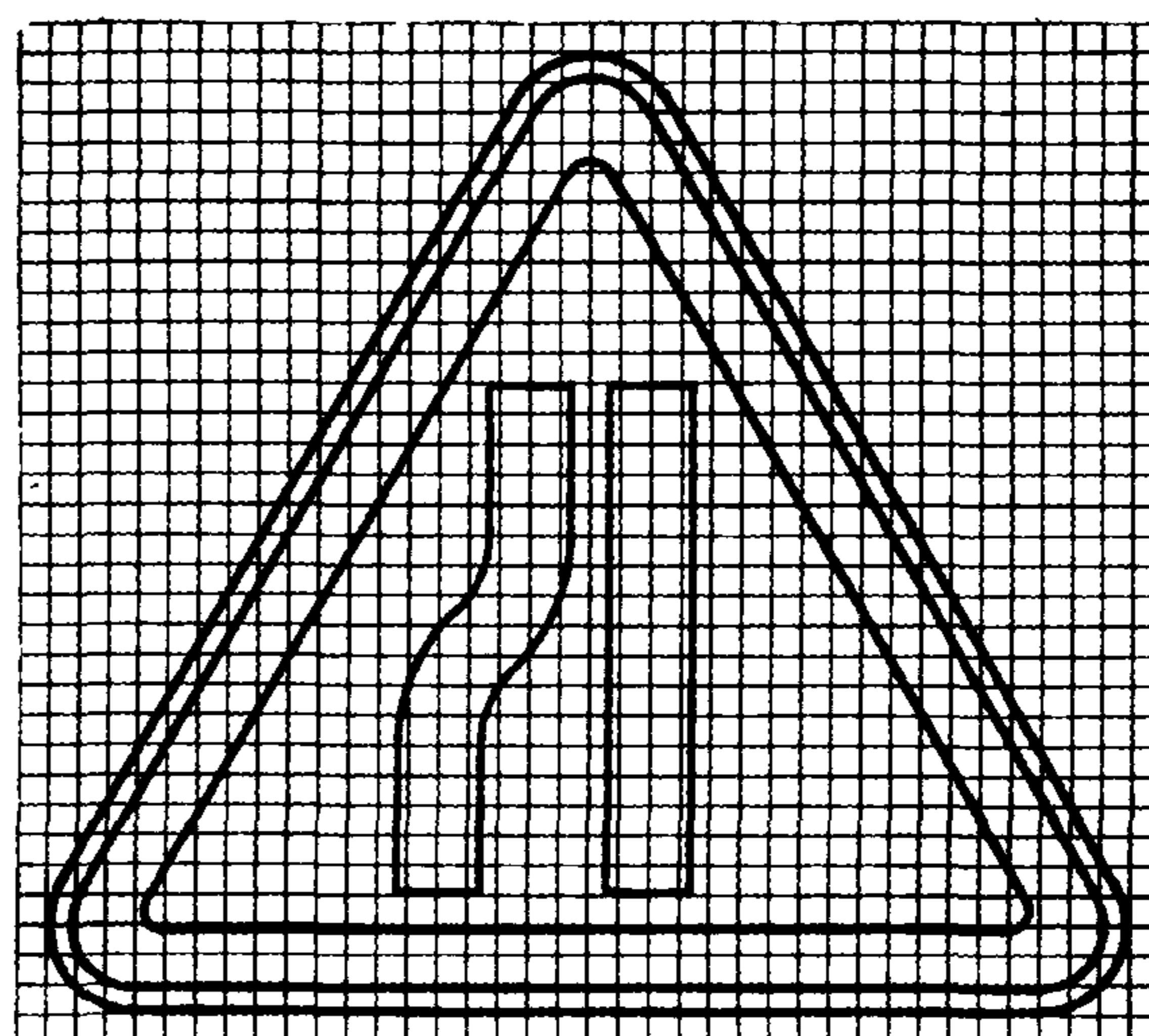

1.19

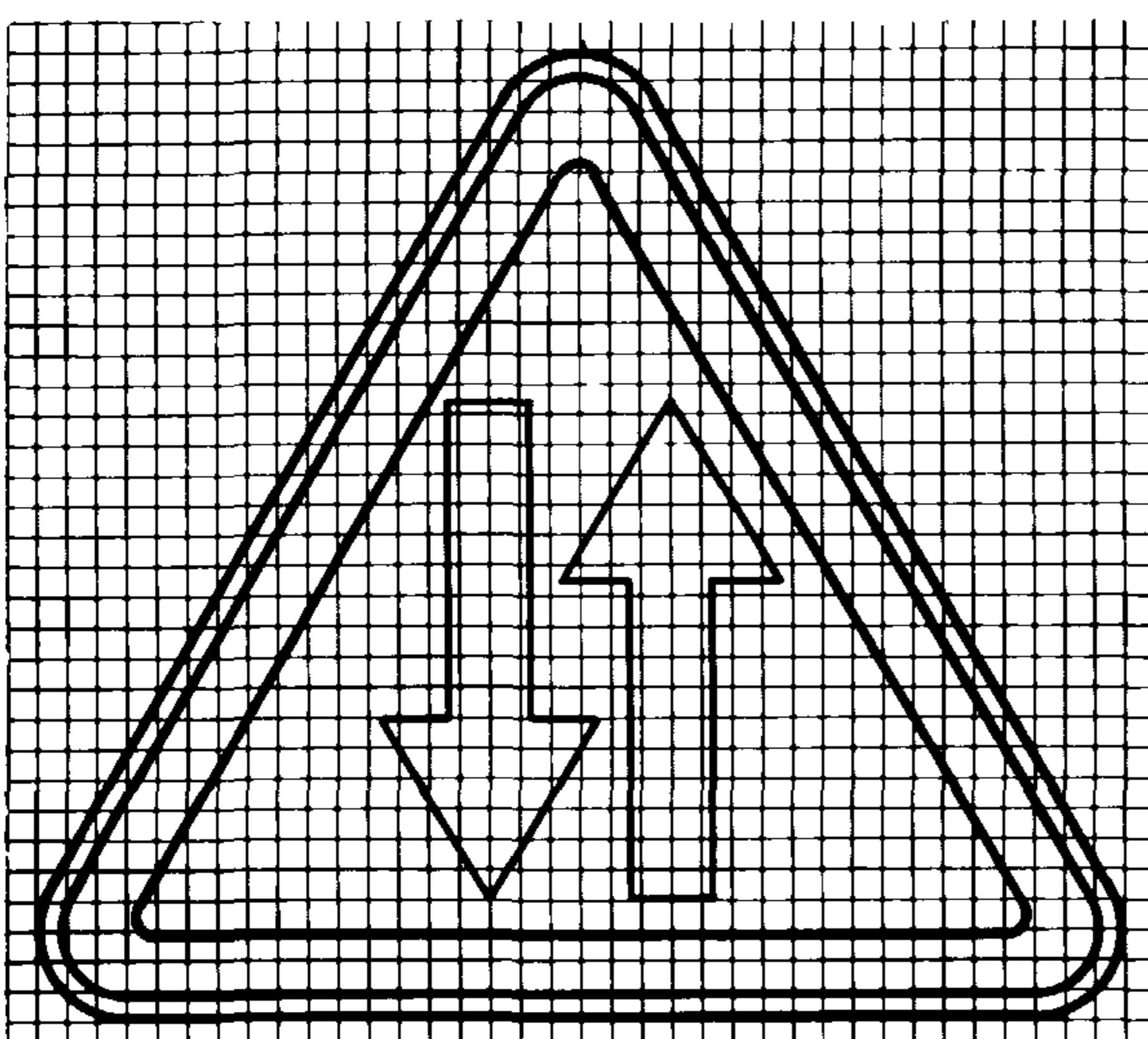

1.20

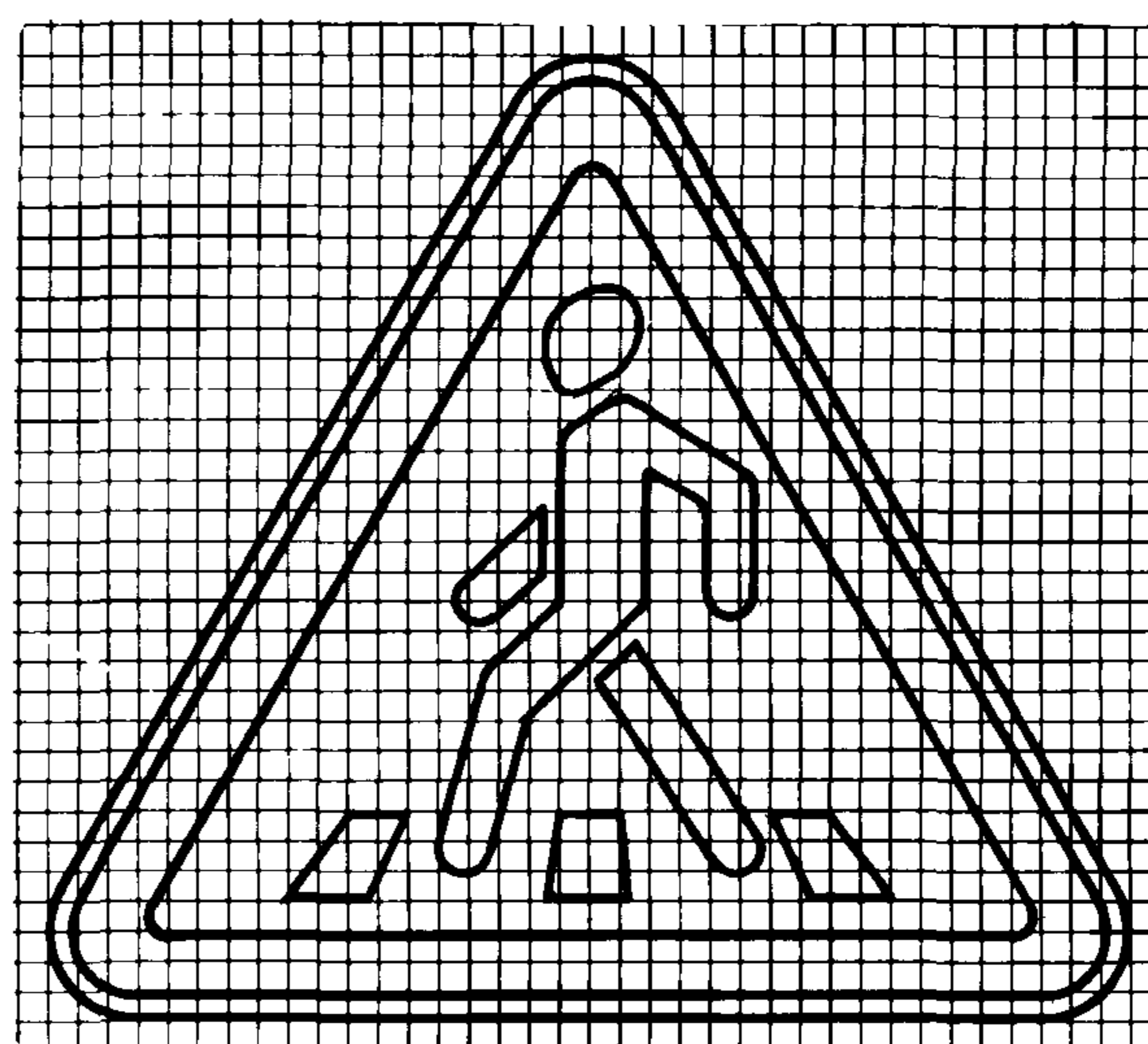

1.21

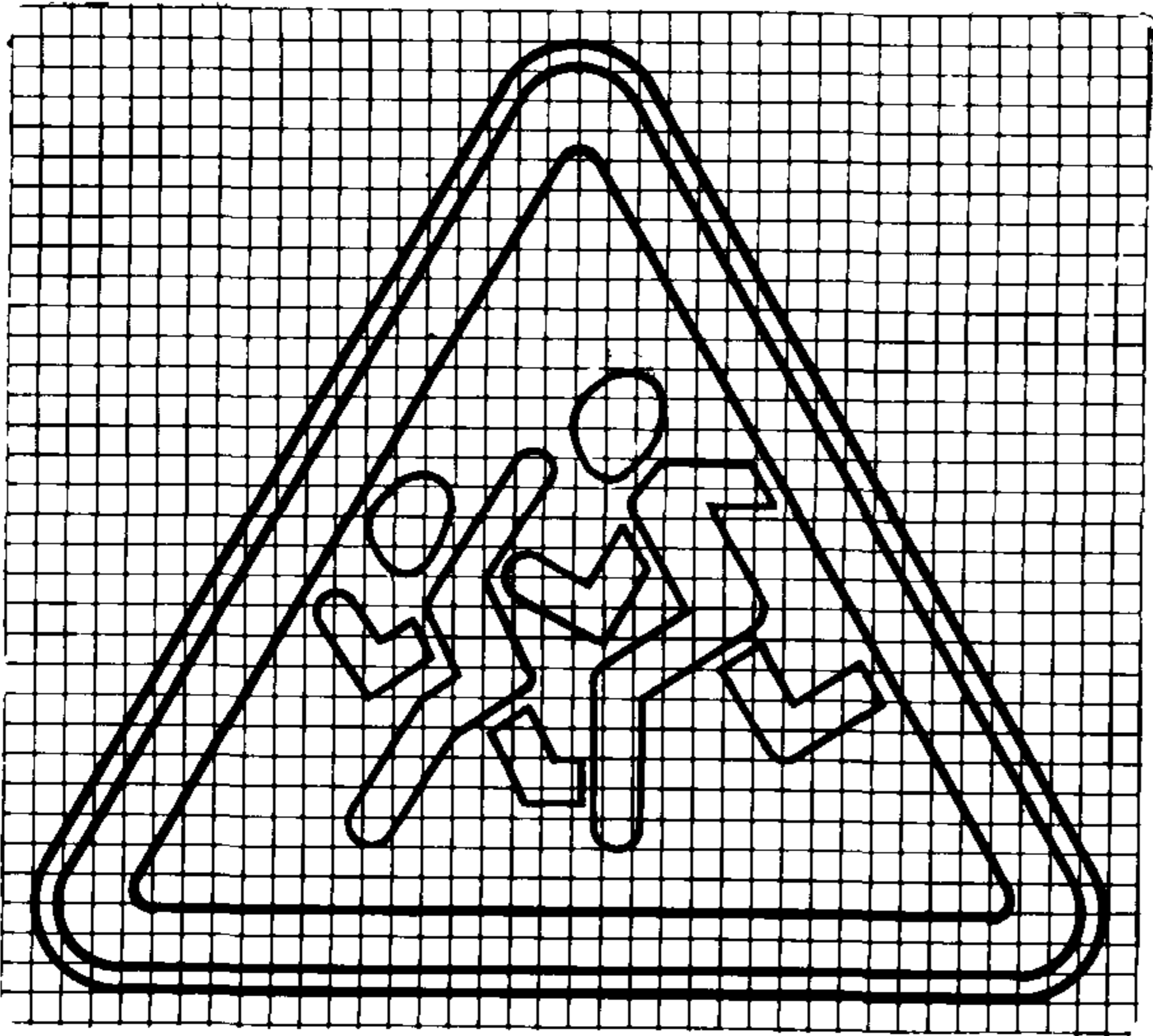

1.22

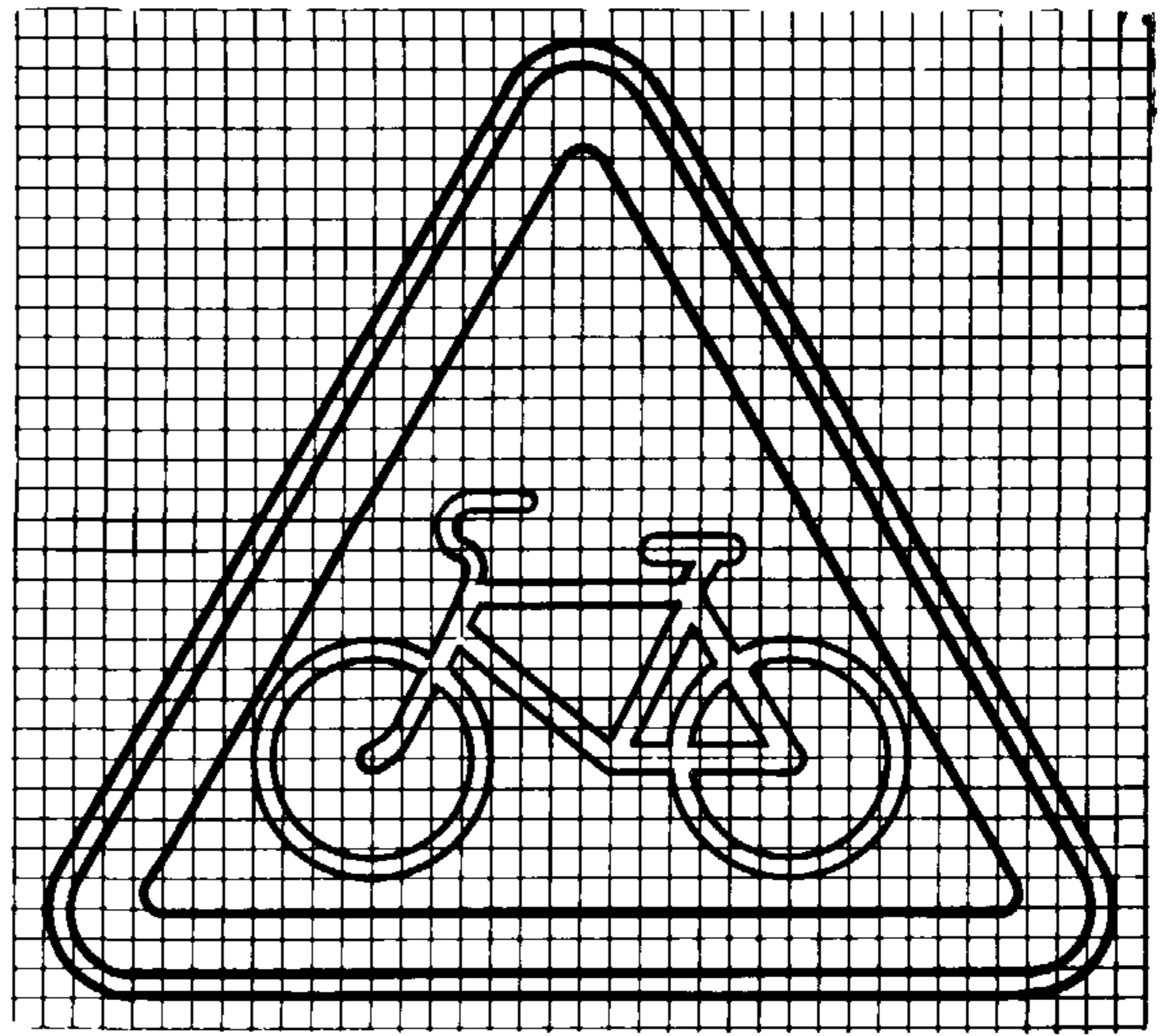

1.23

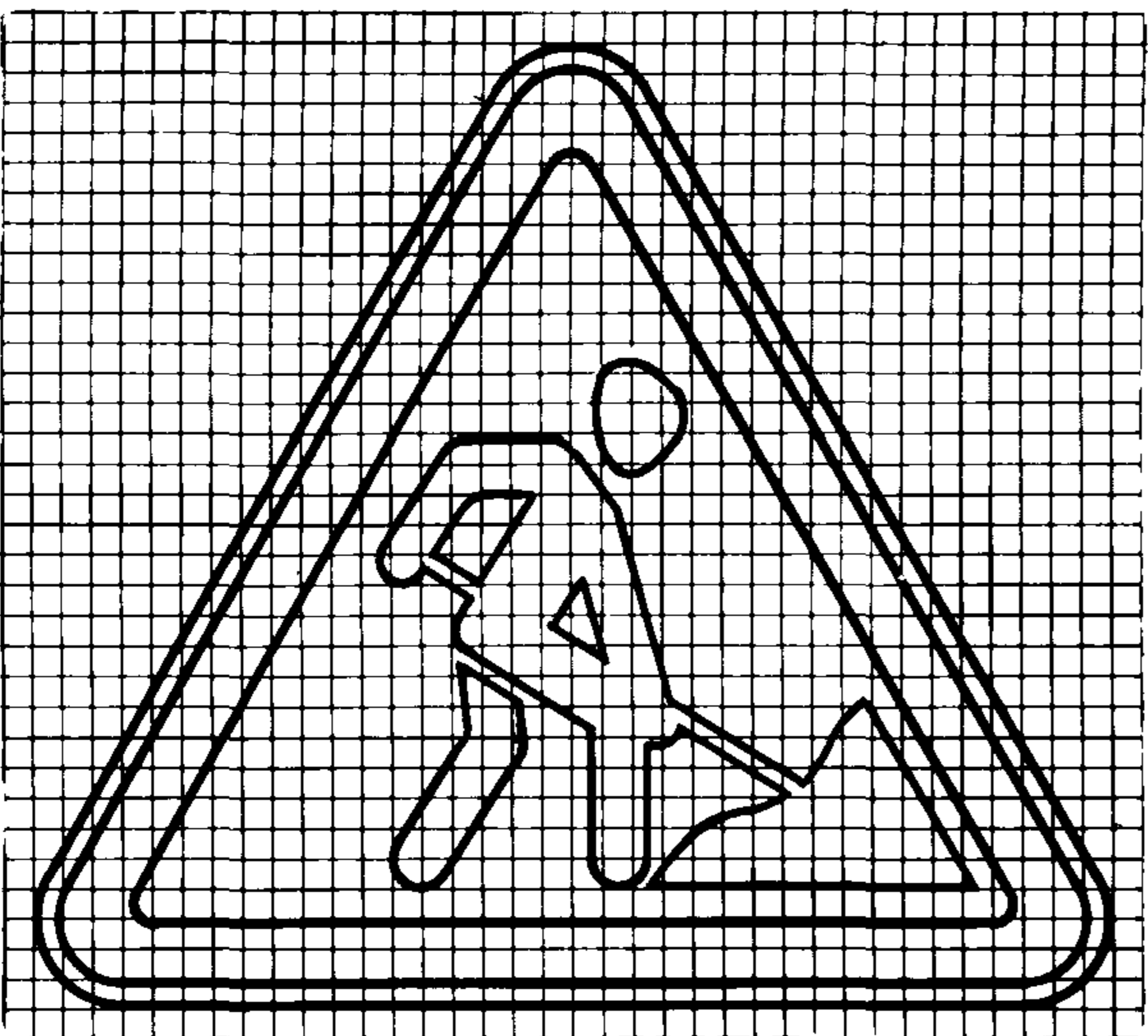

1.24

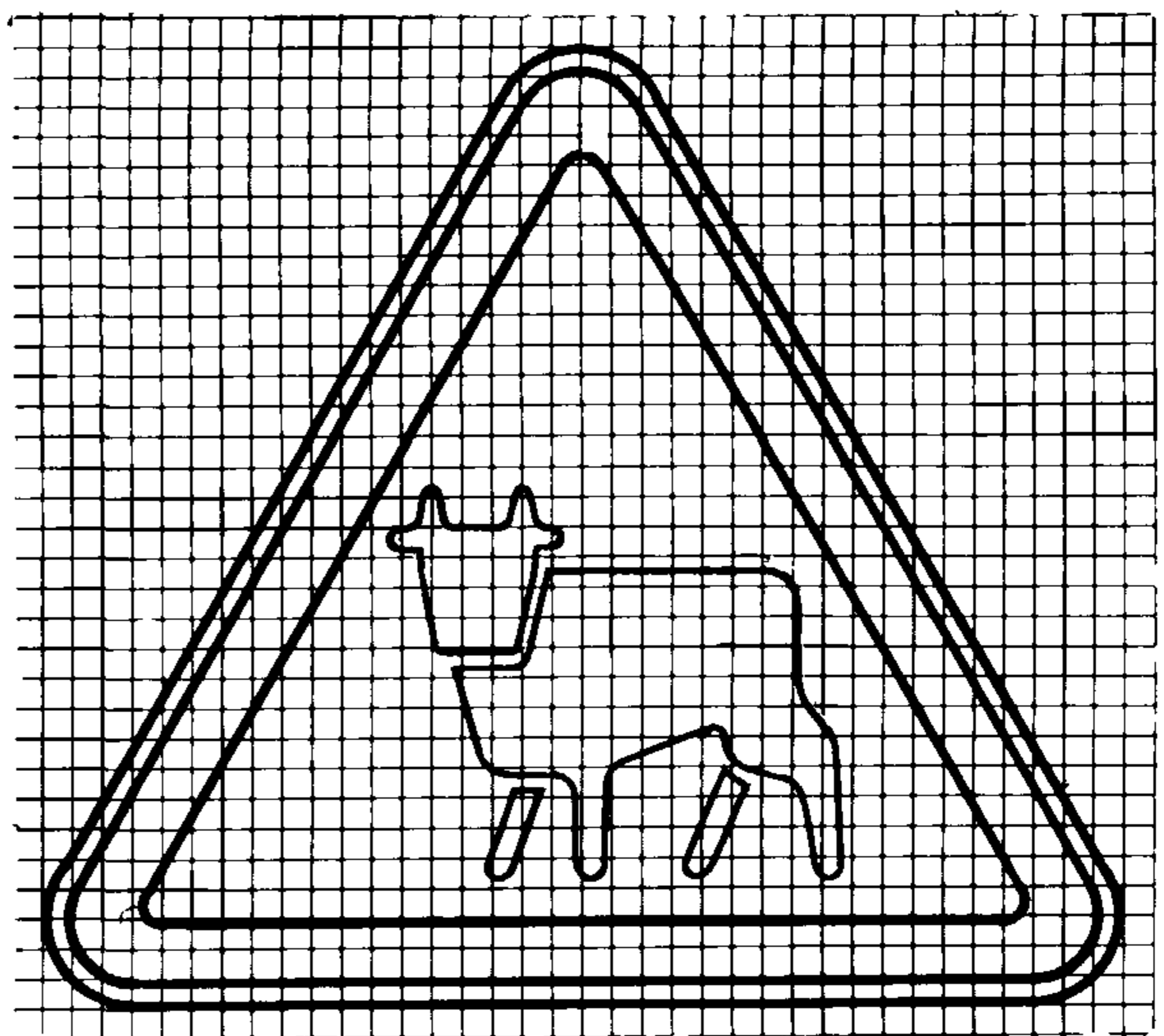

1.25

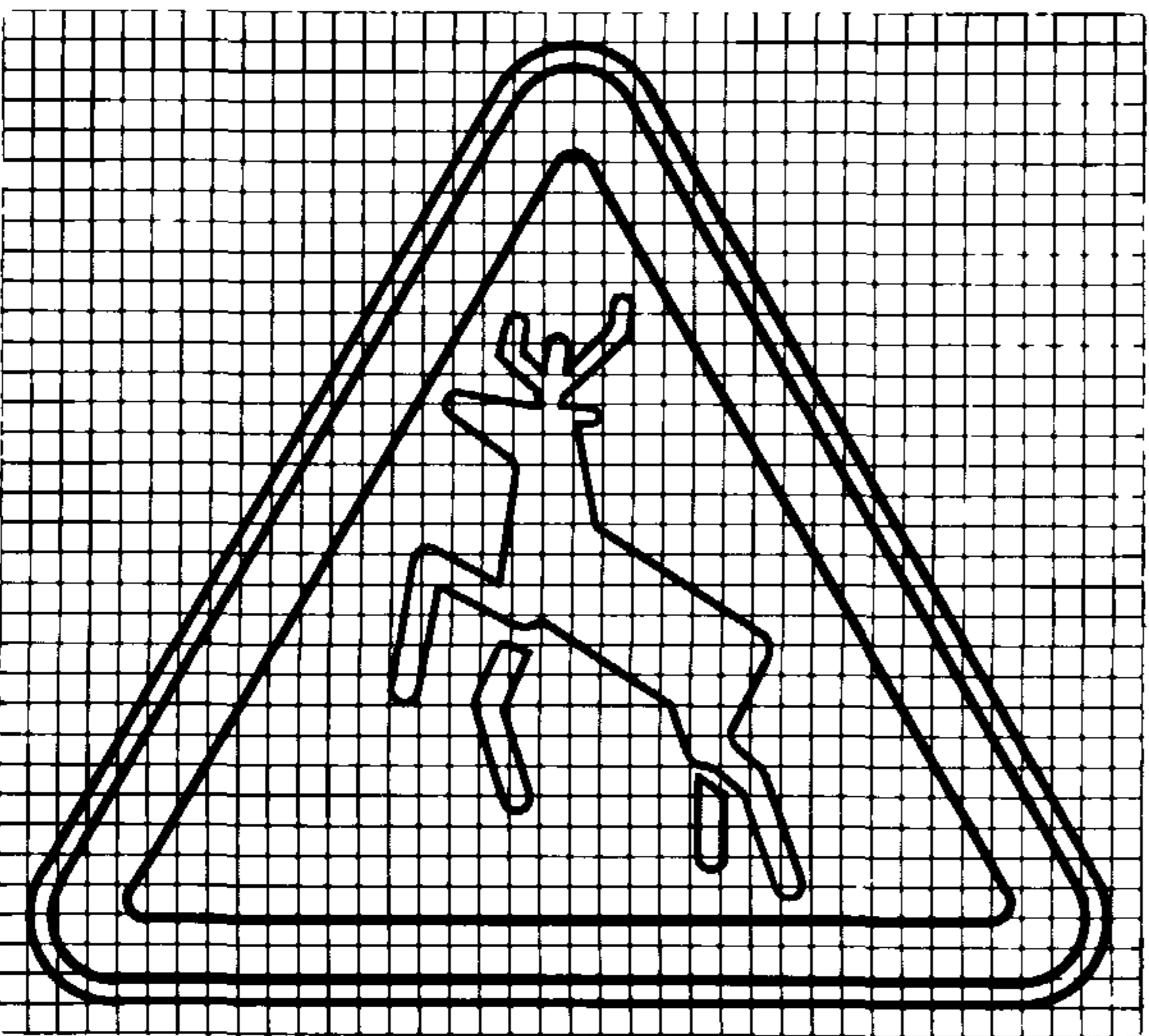

1.26

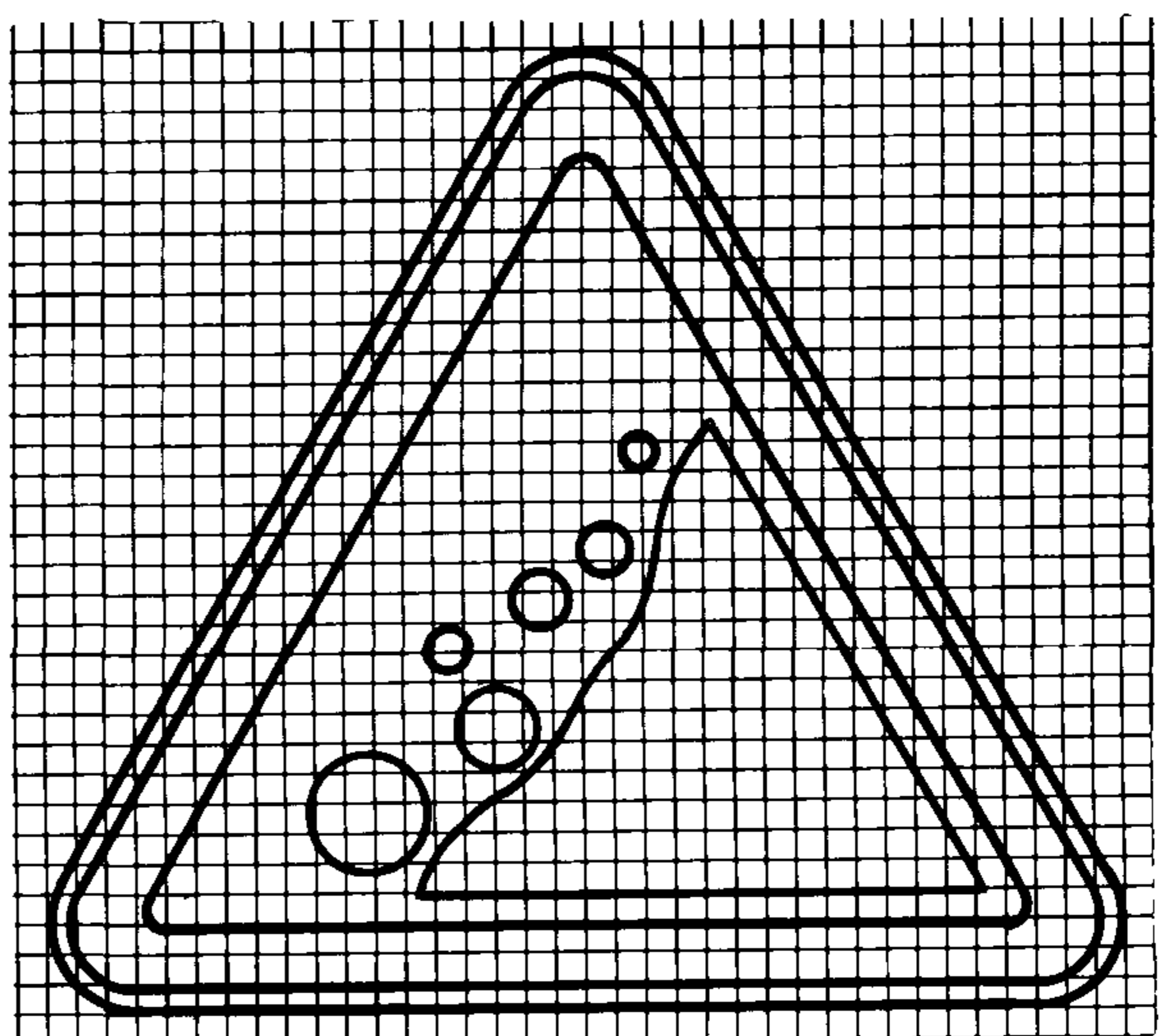

1 27

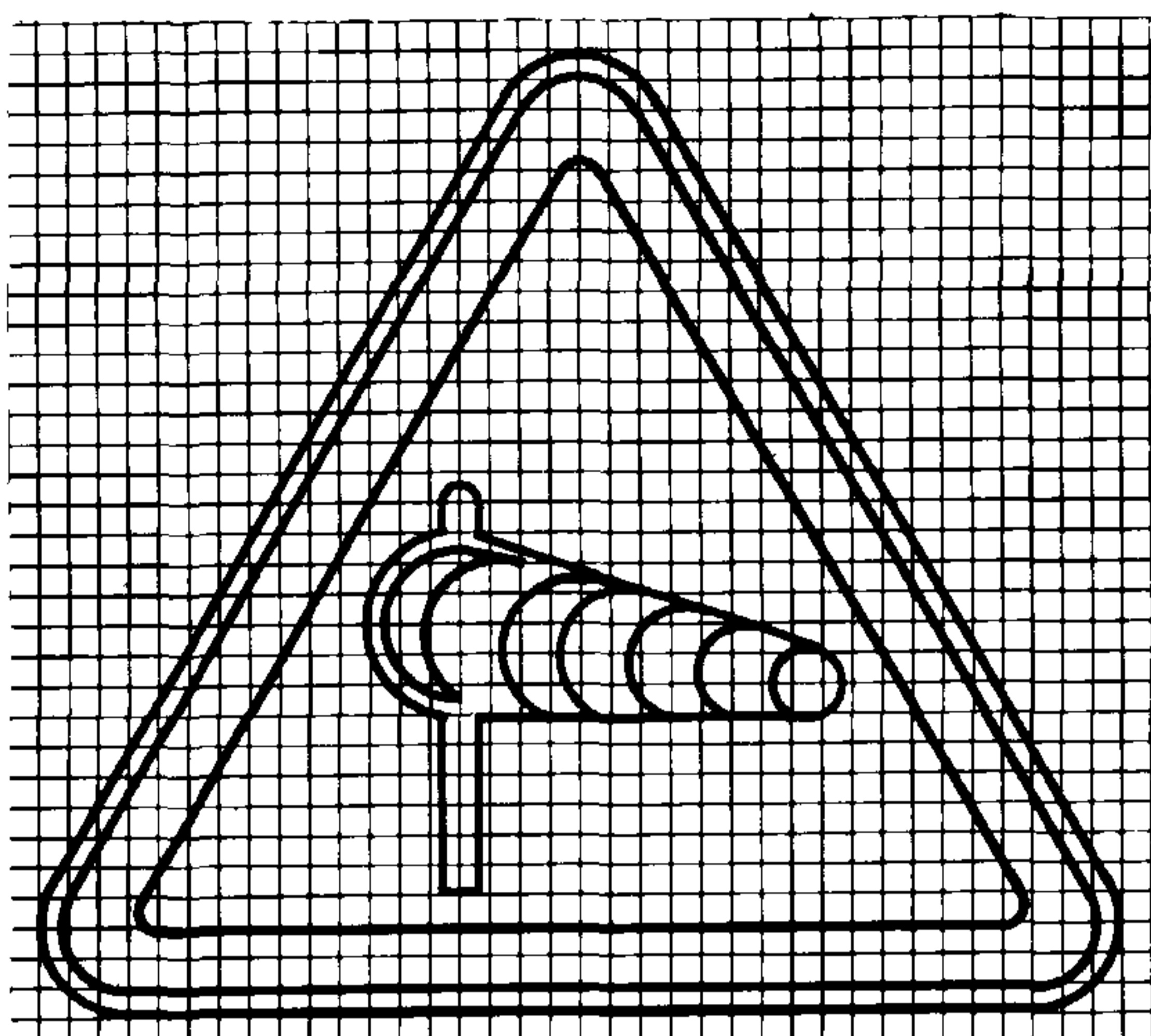

1 28

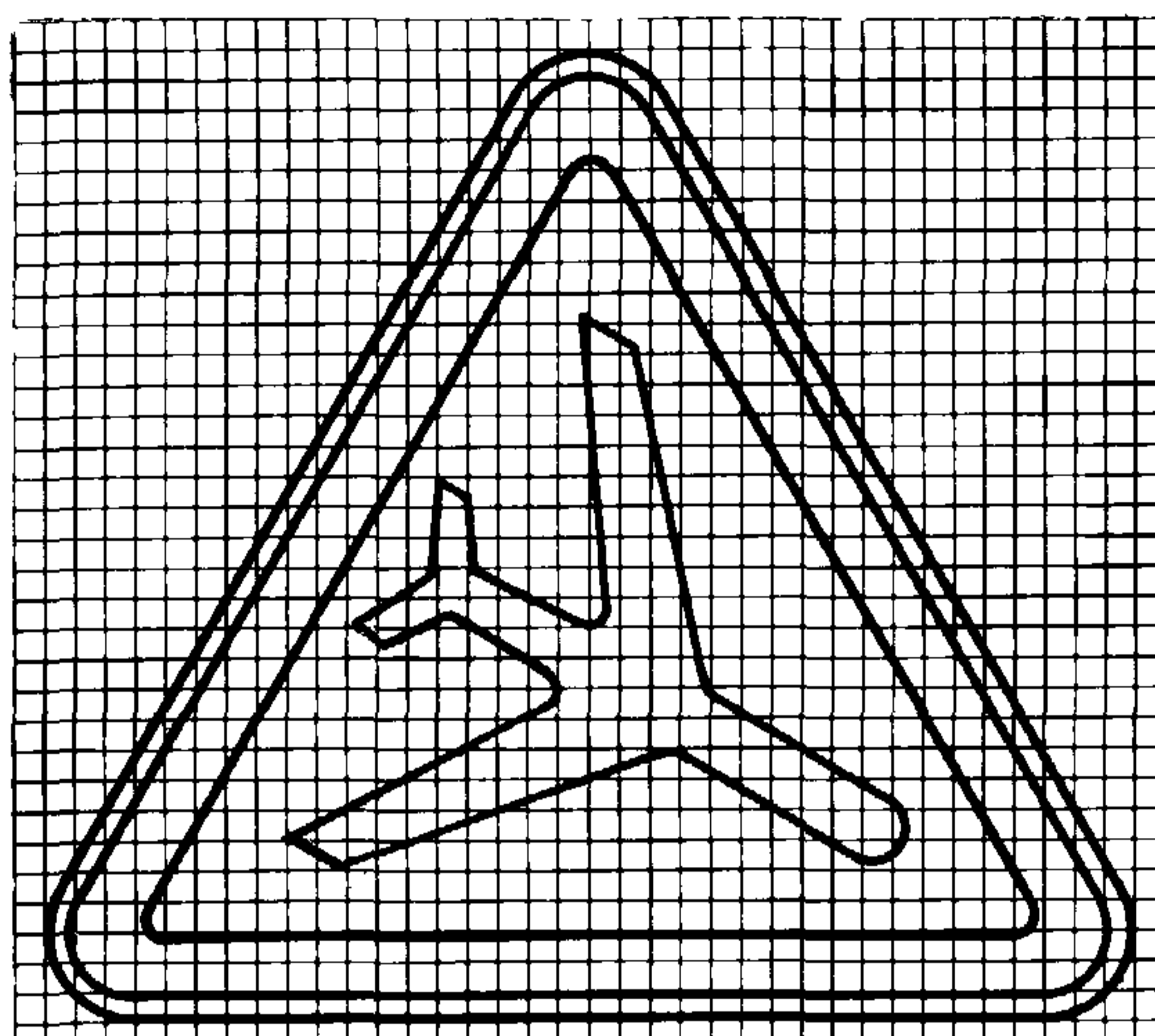

1.29

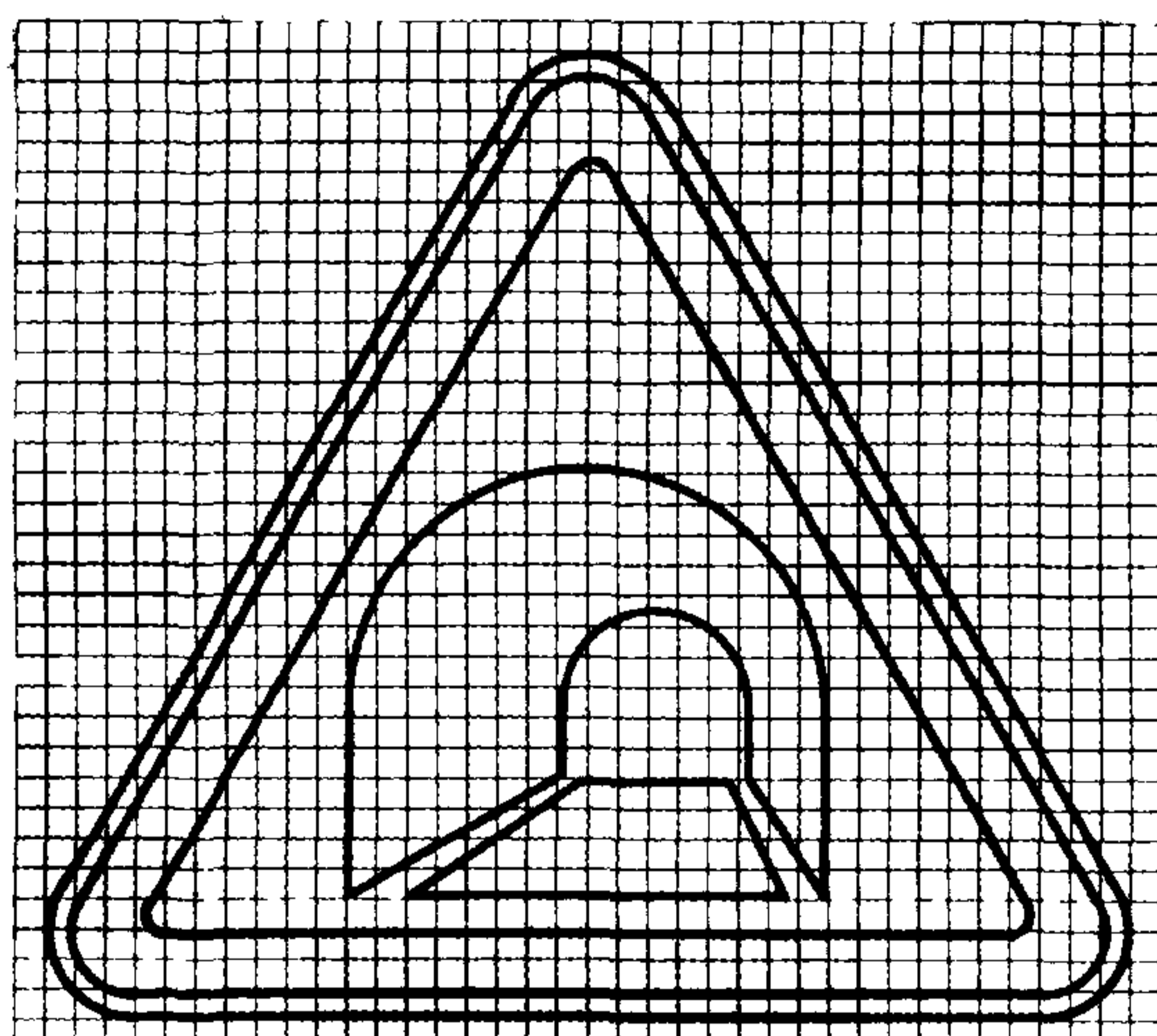

1.30

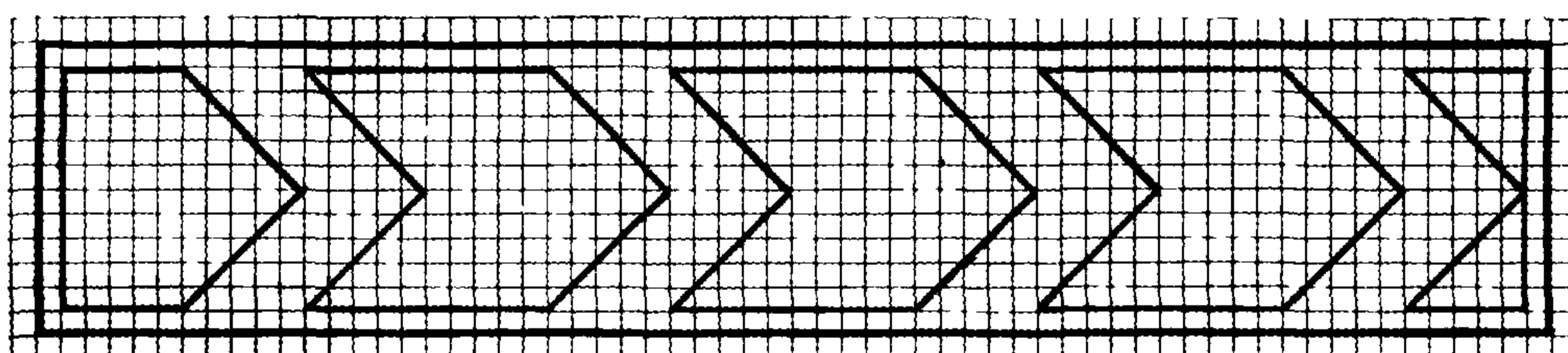
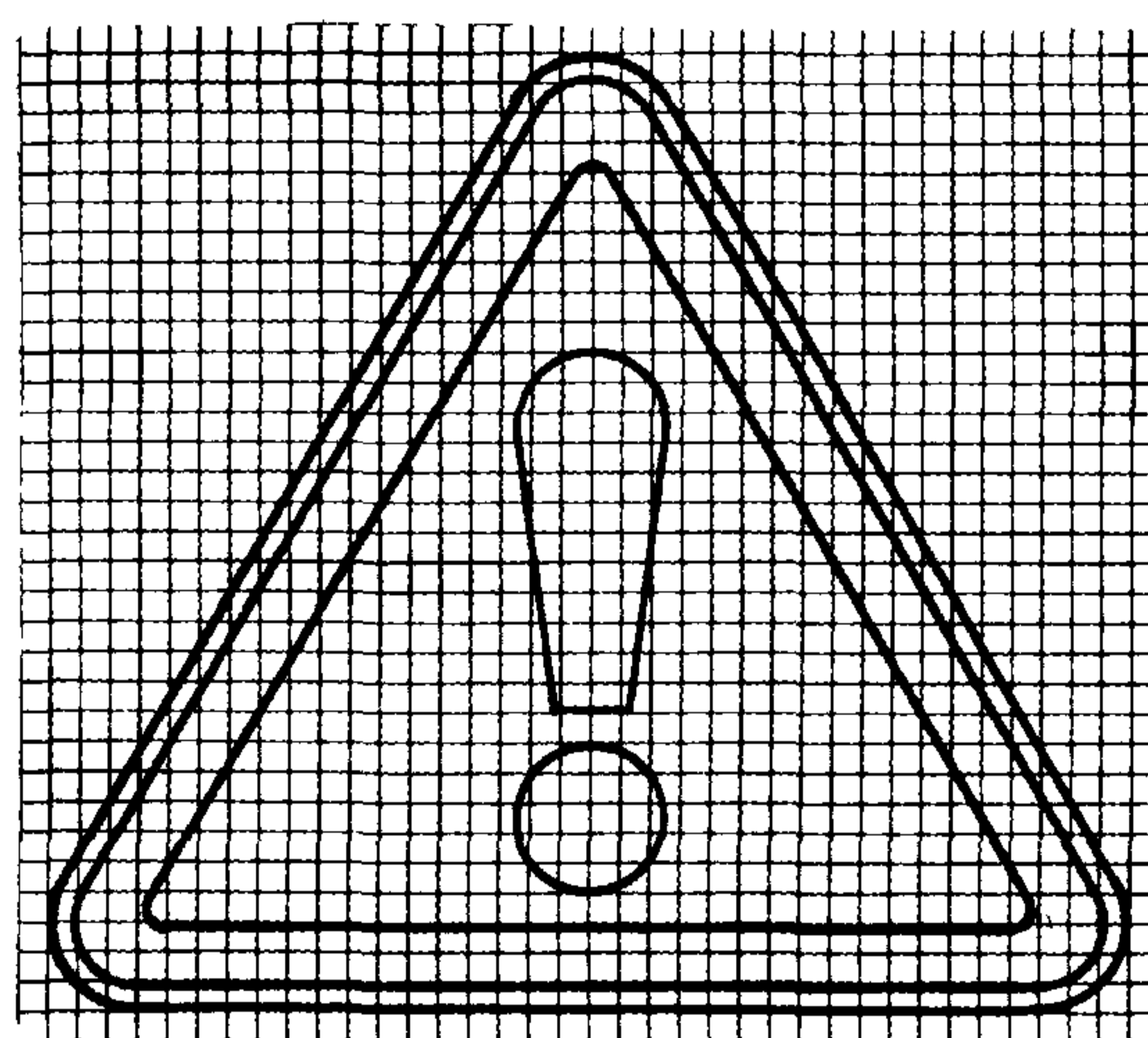

1 31 1

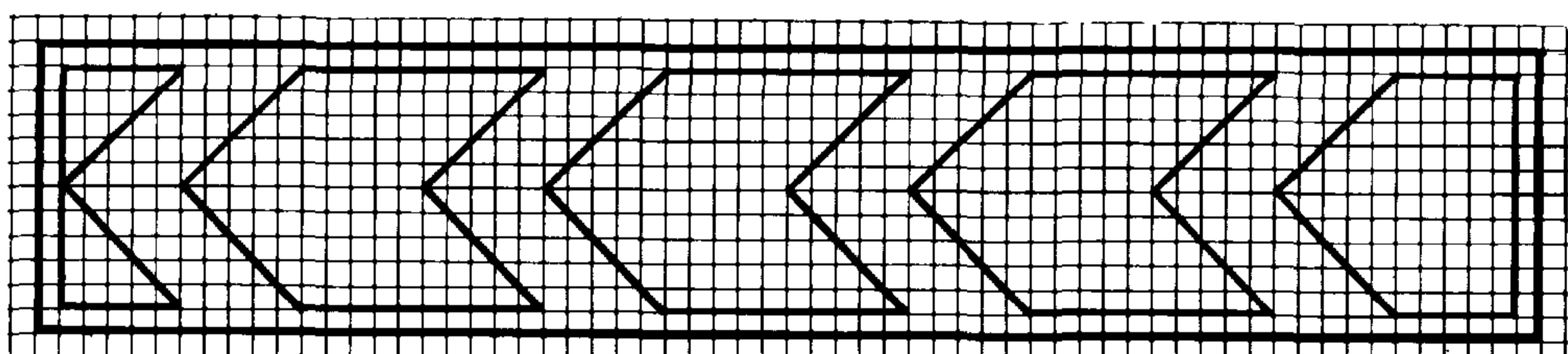

1 31 2

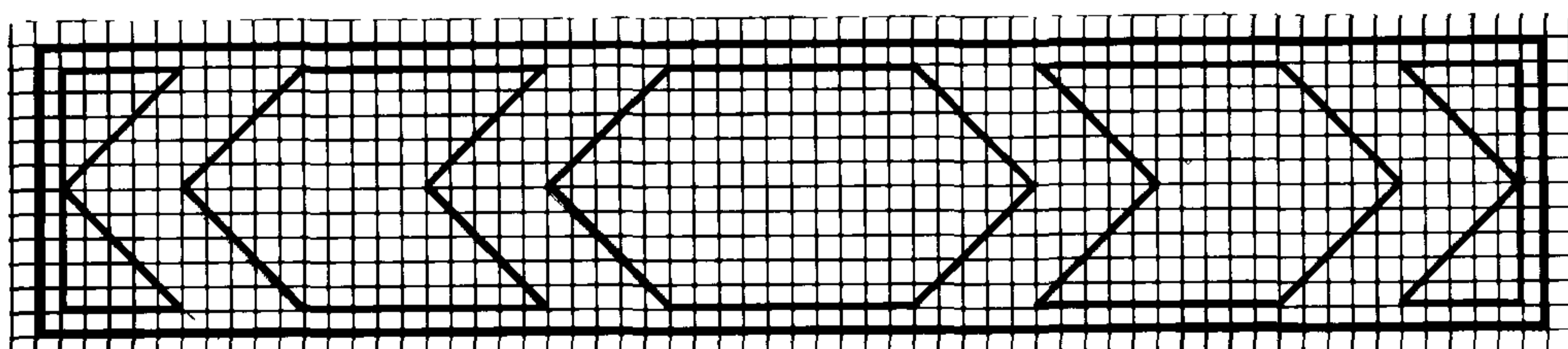

1 31 3

Знаки приоритета

2.1

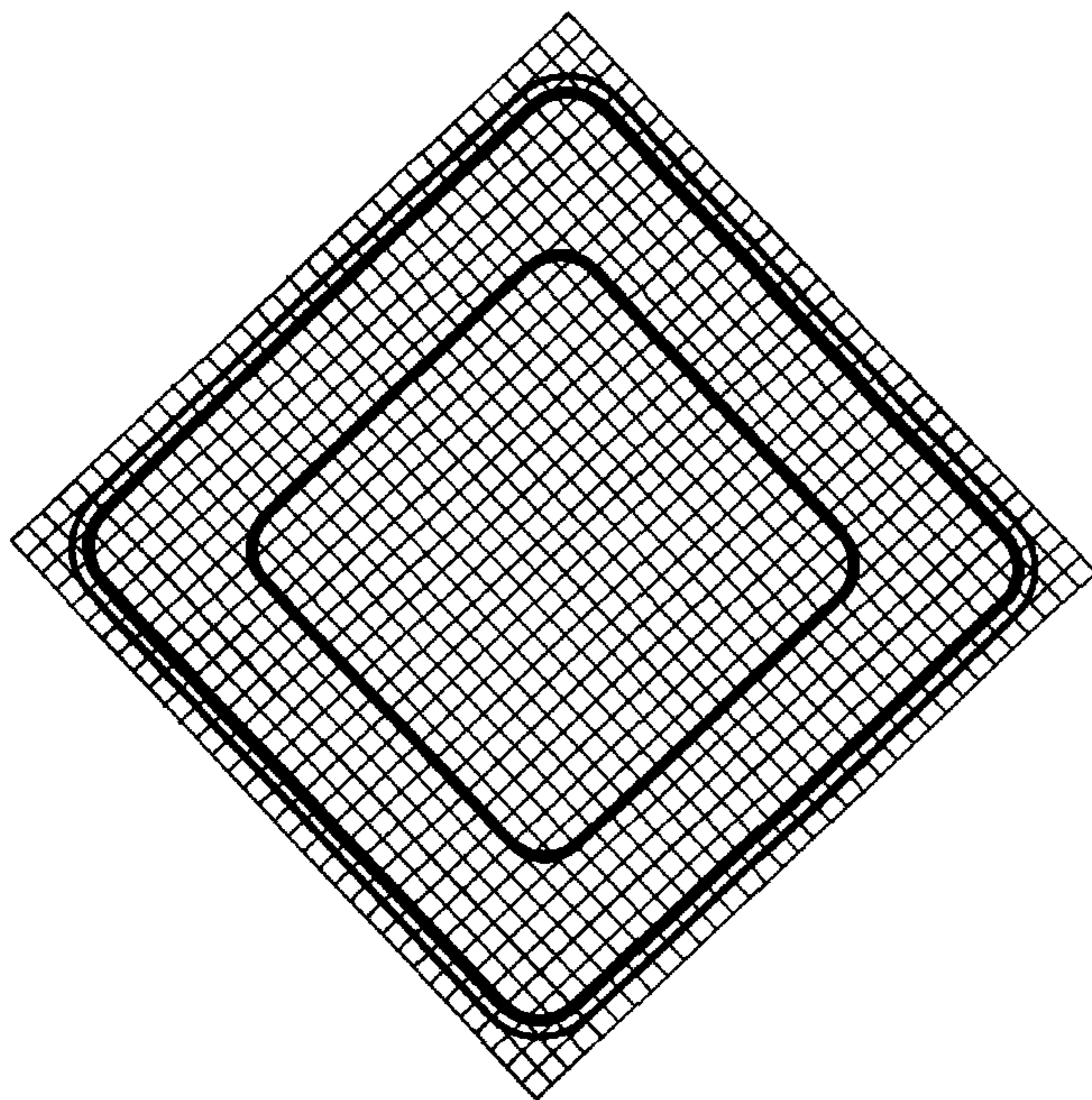

2.2

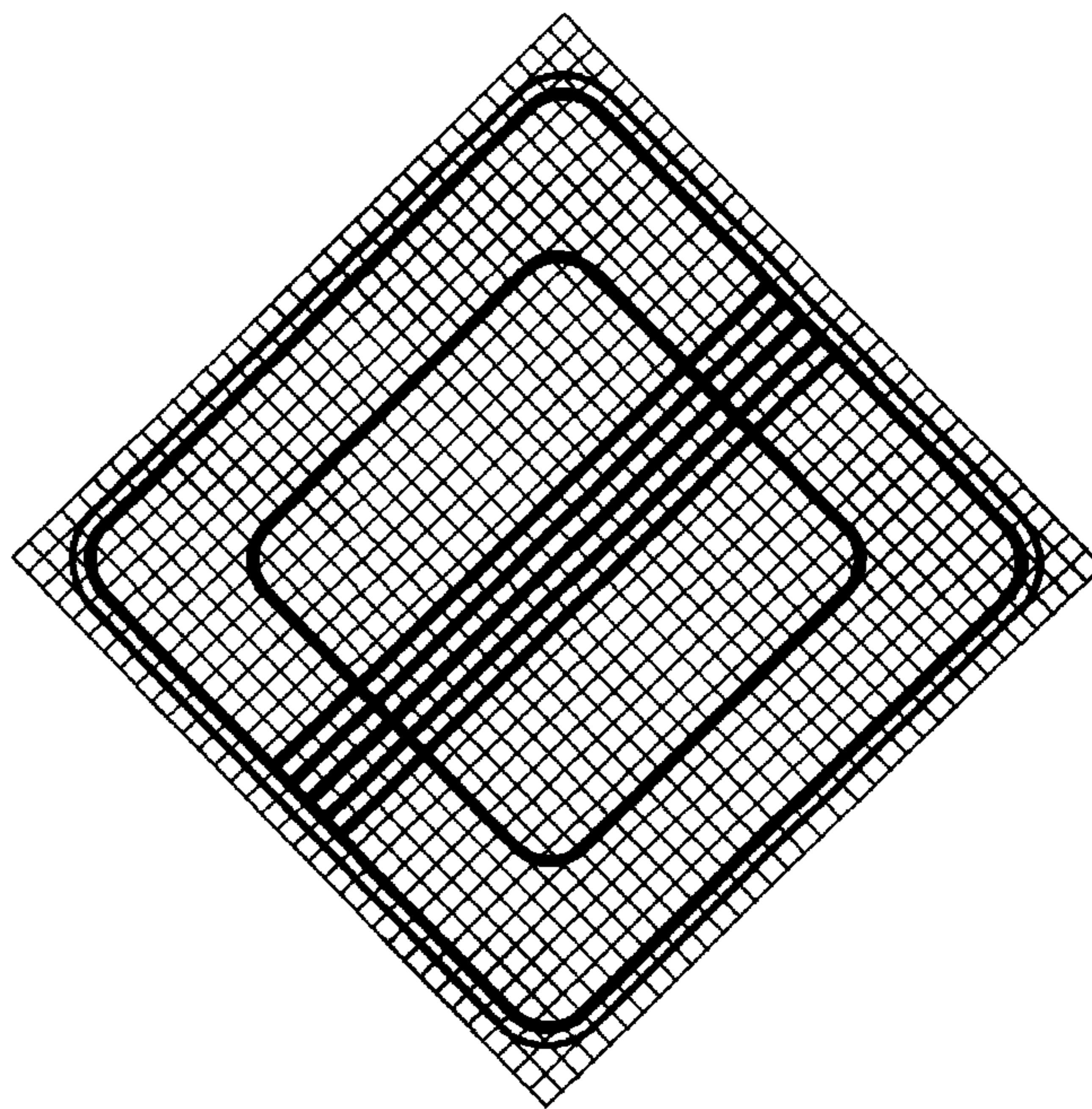

2.3.1

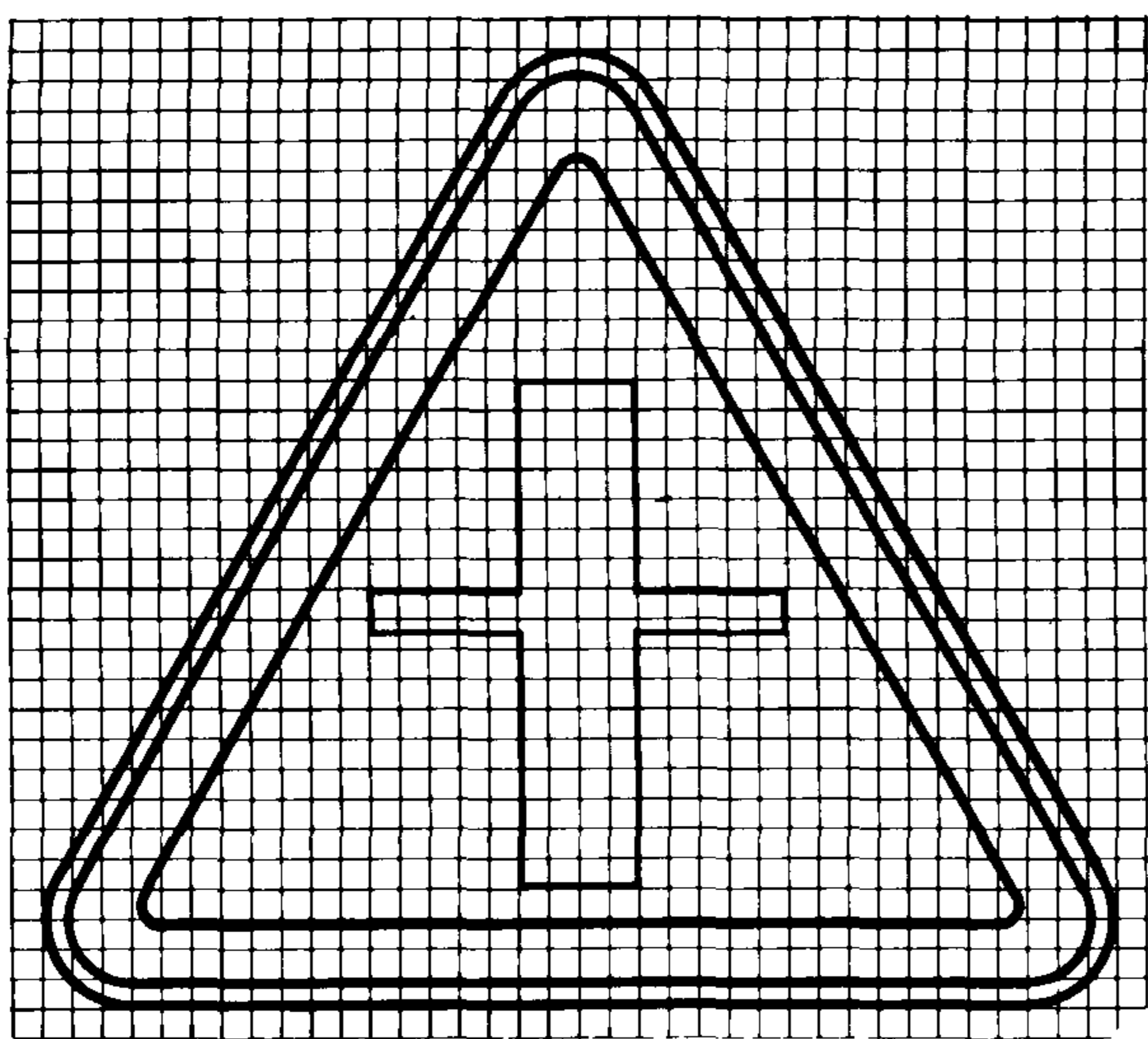

2.3.2

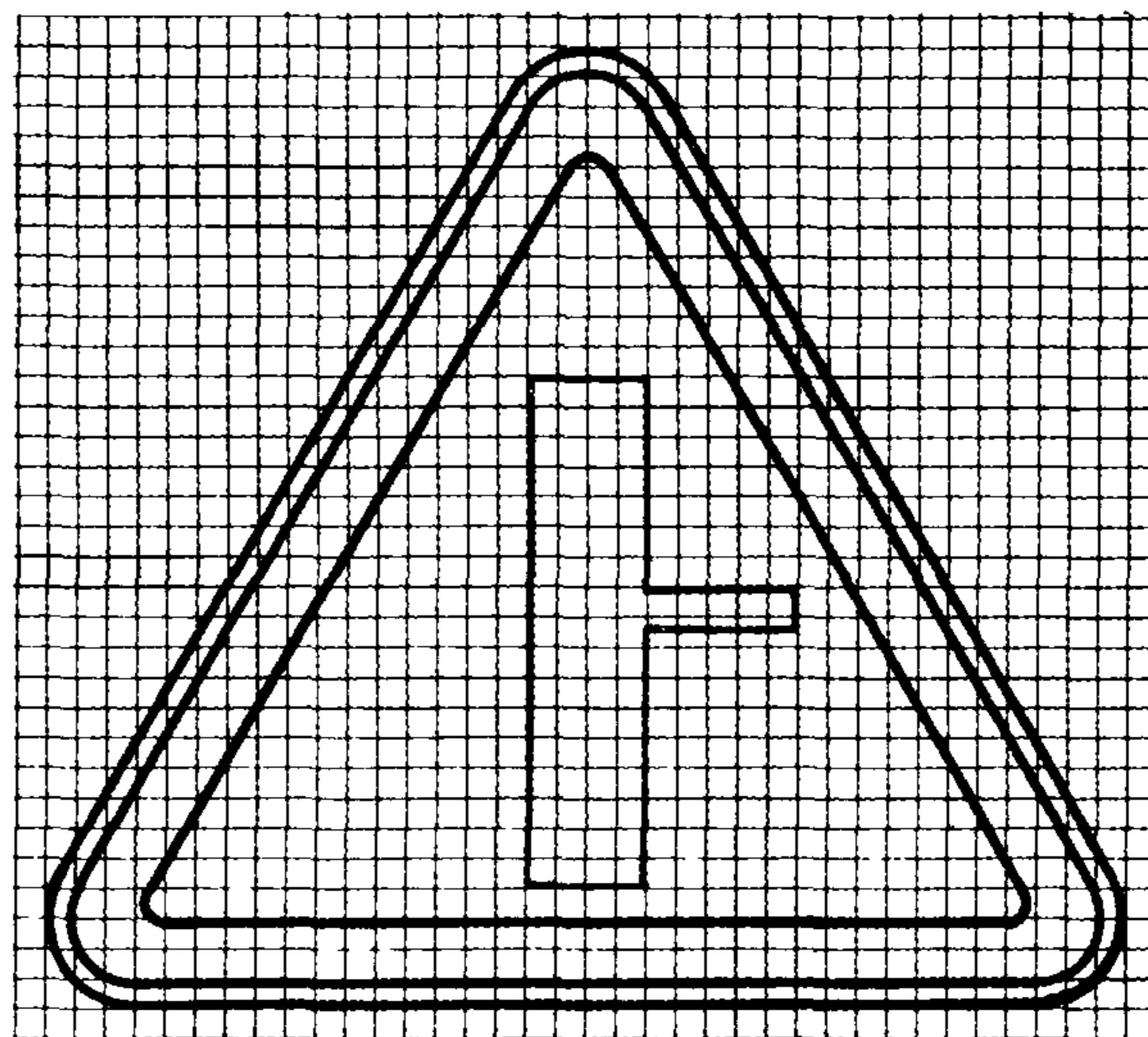



2.3.3

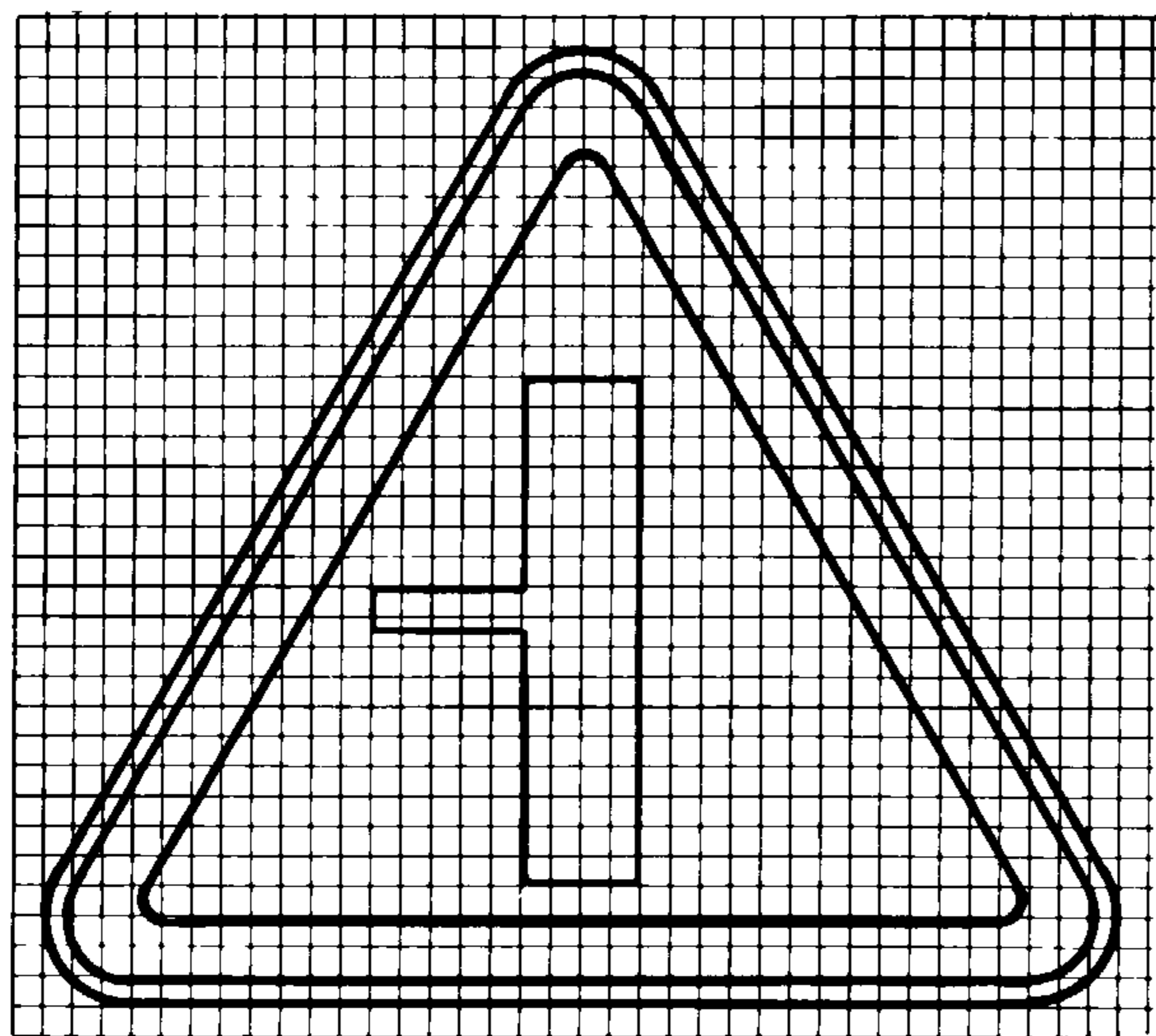

2.4

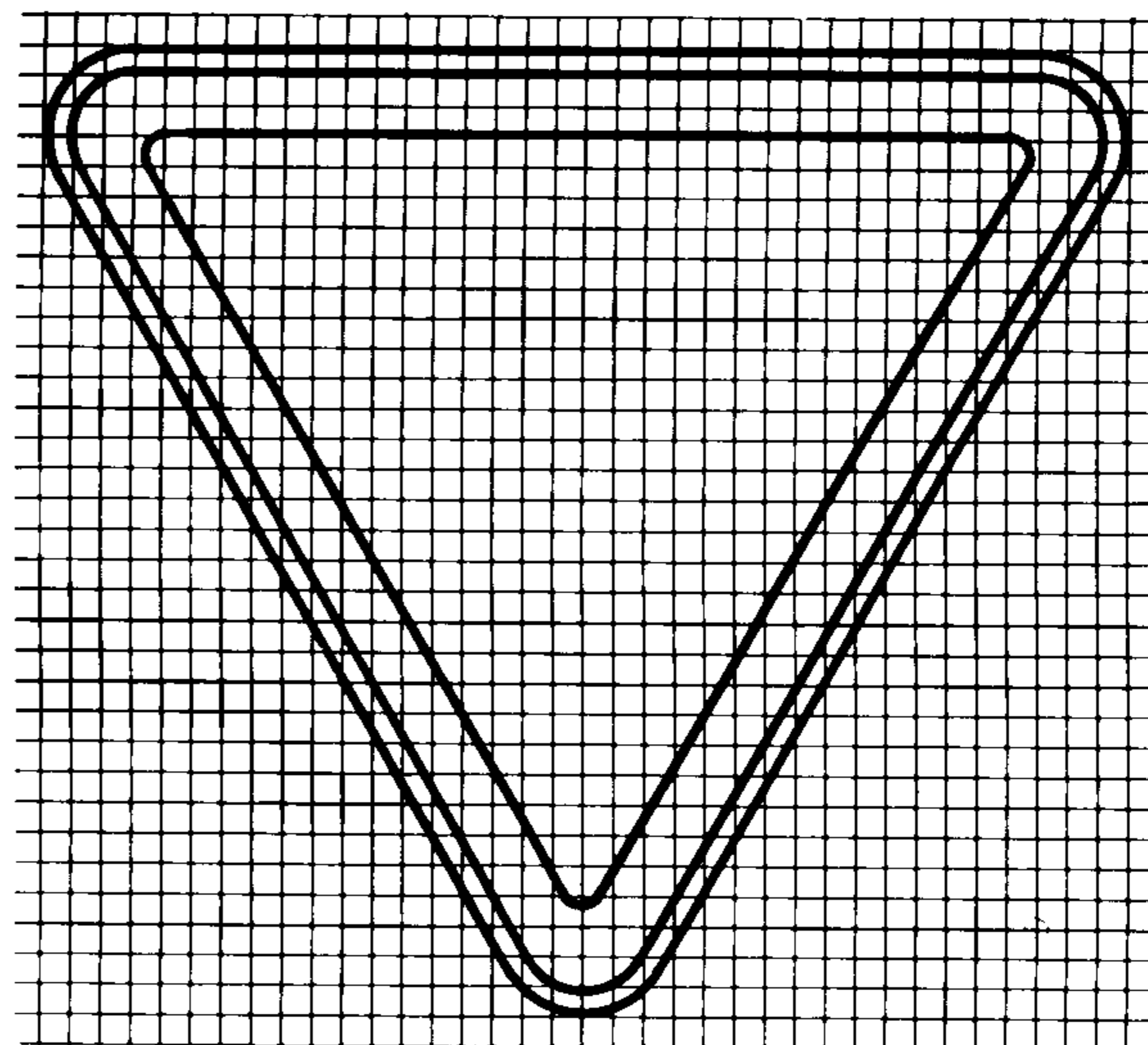

2.5

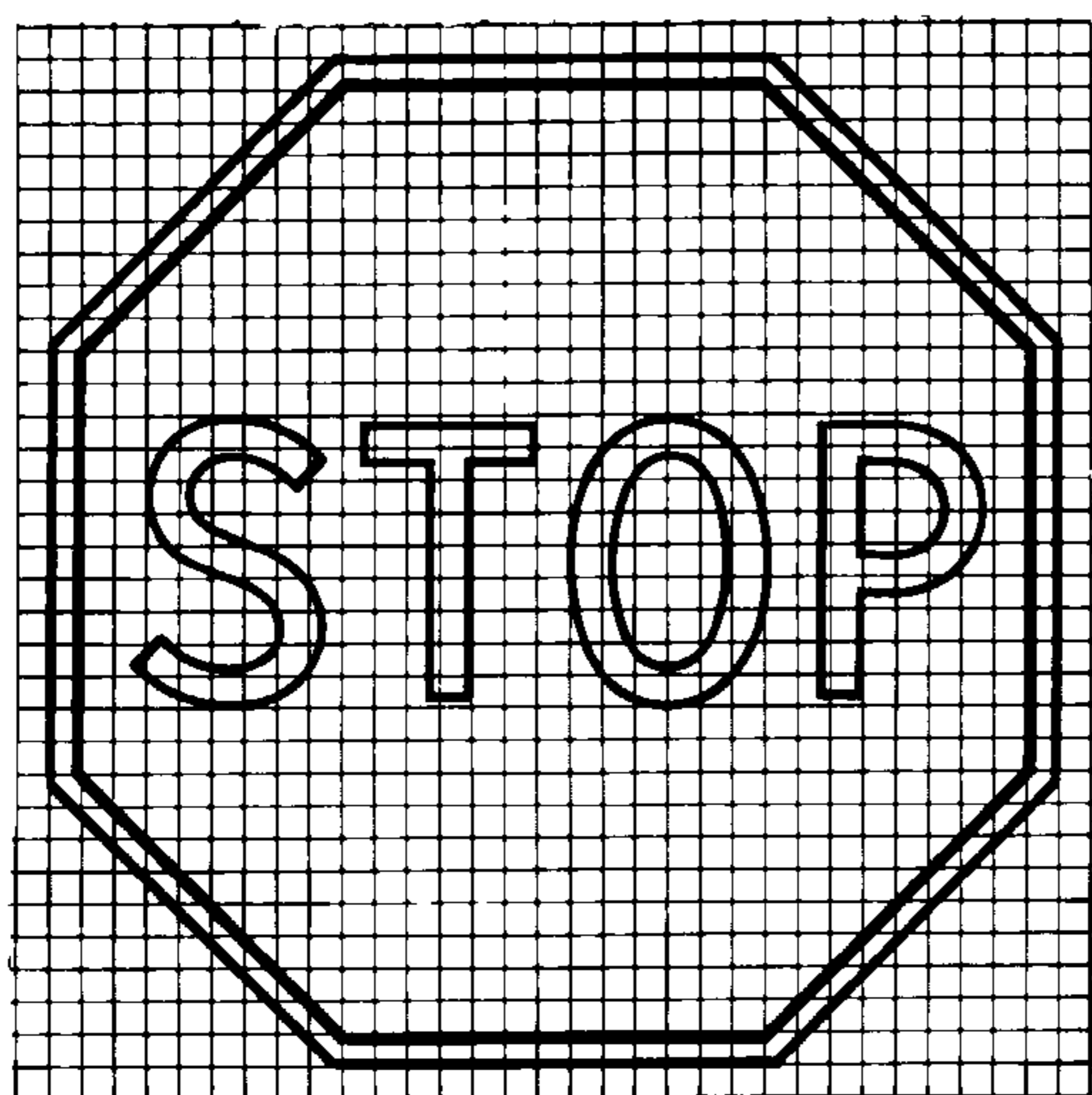

2.6

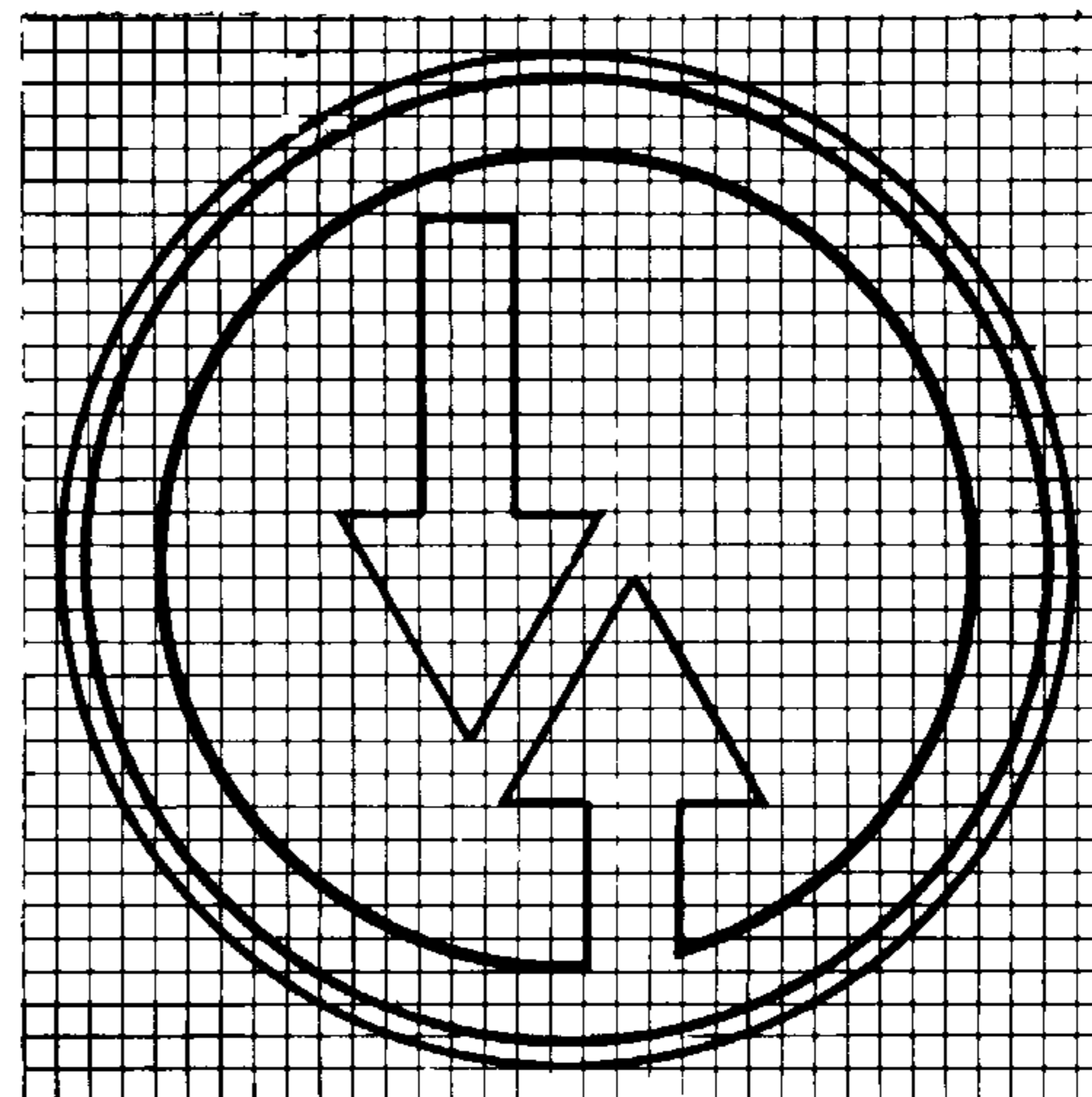

2.7

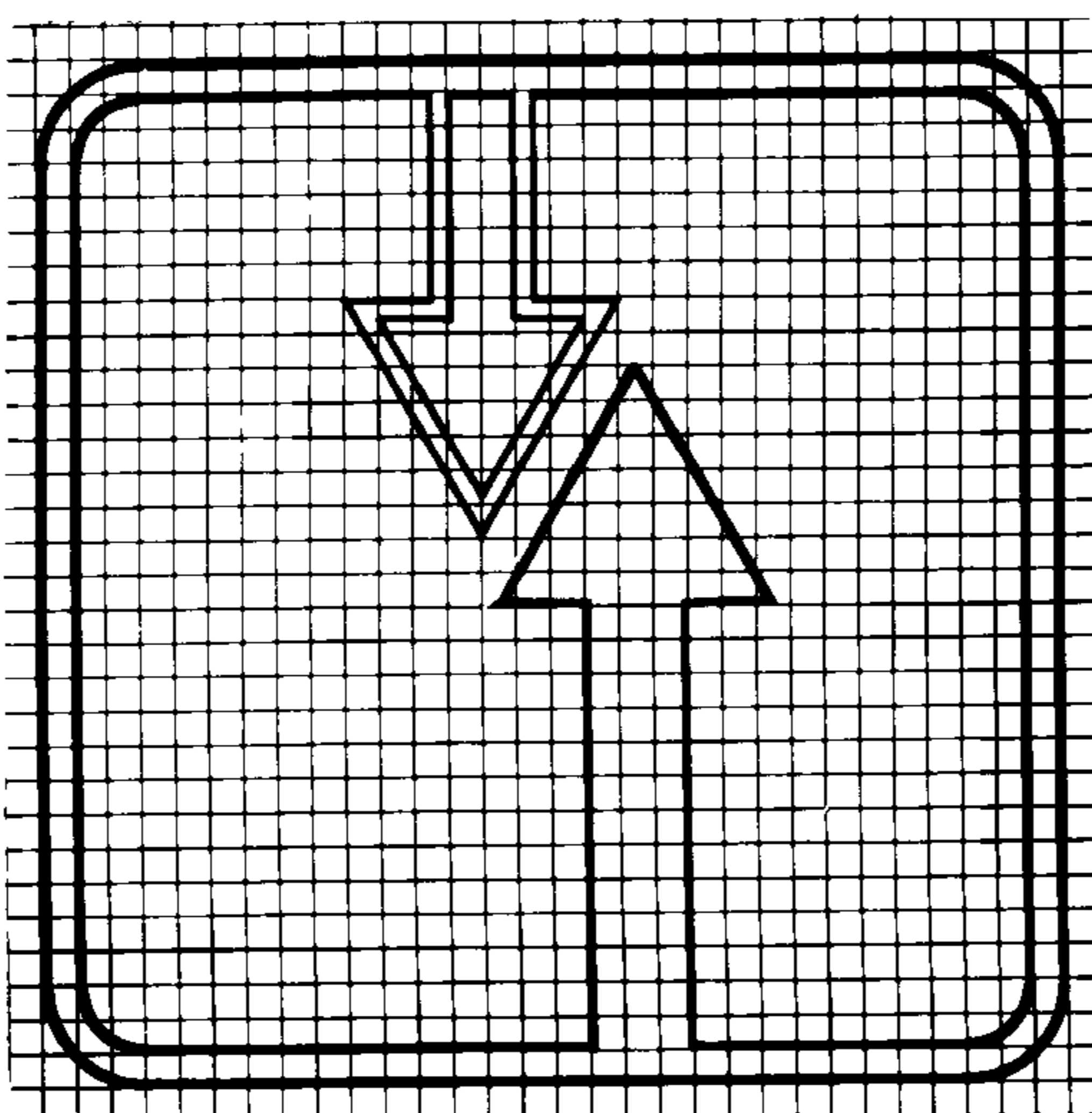

Запрещающие знаки

3.1

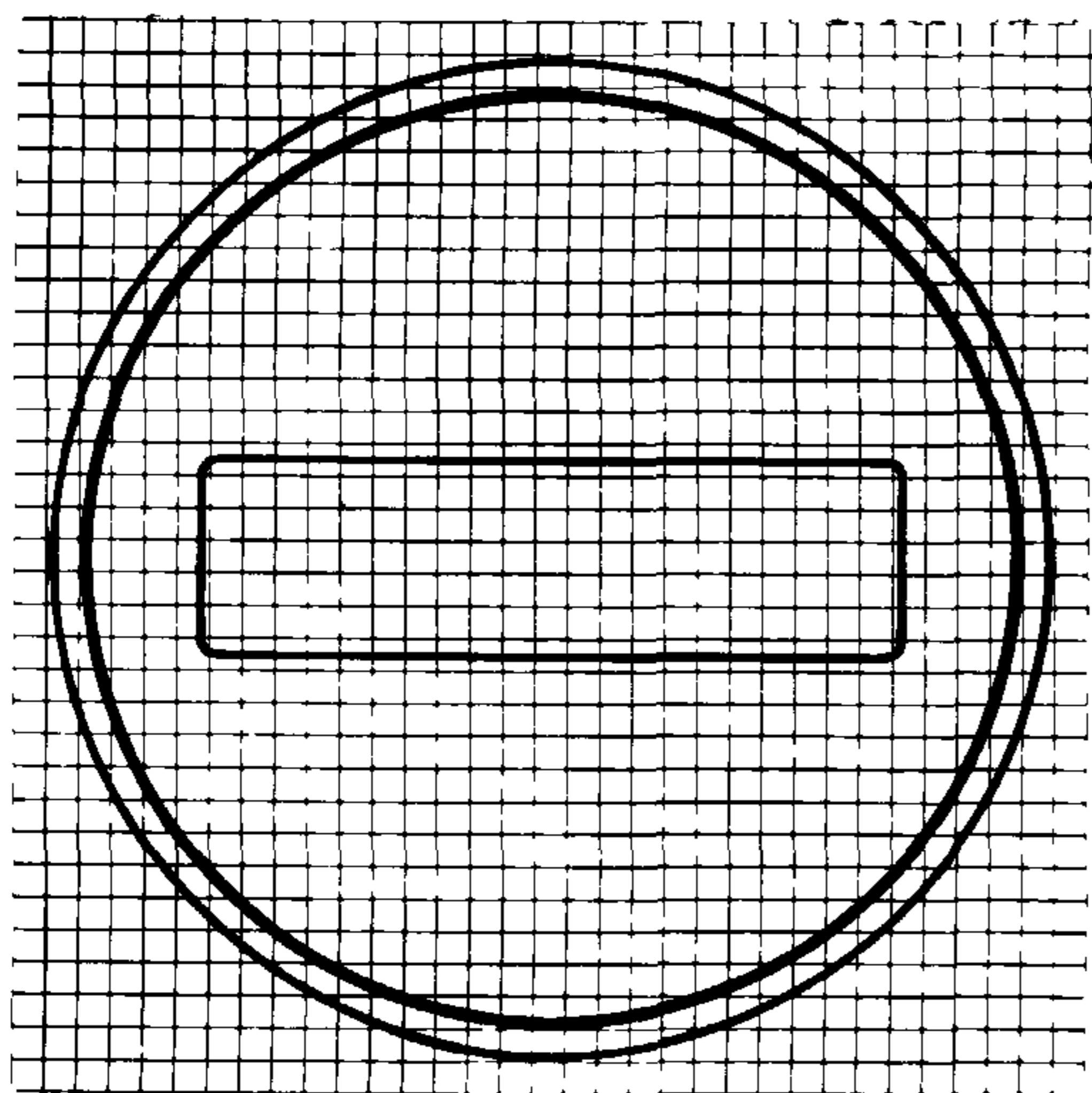

3.2

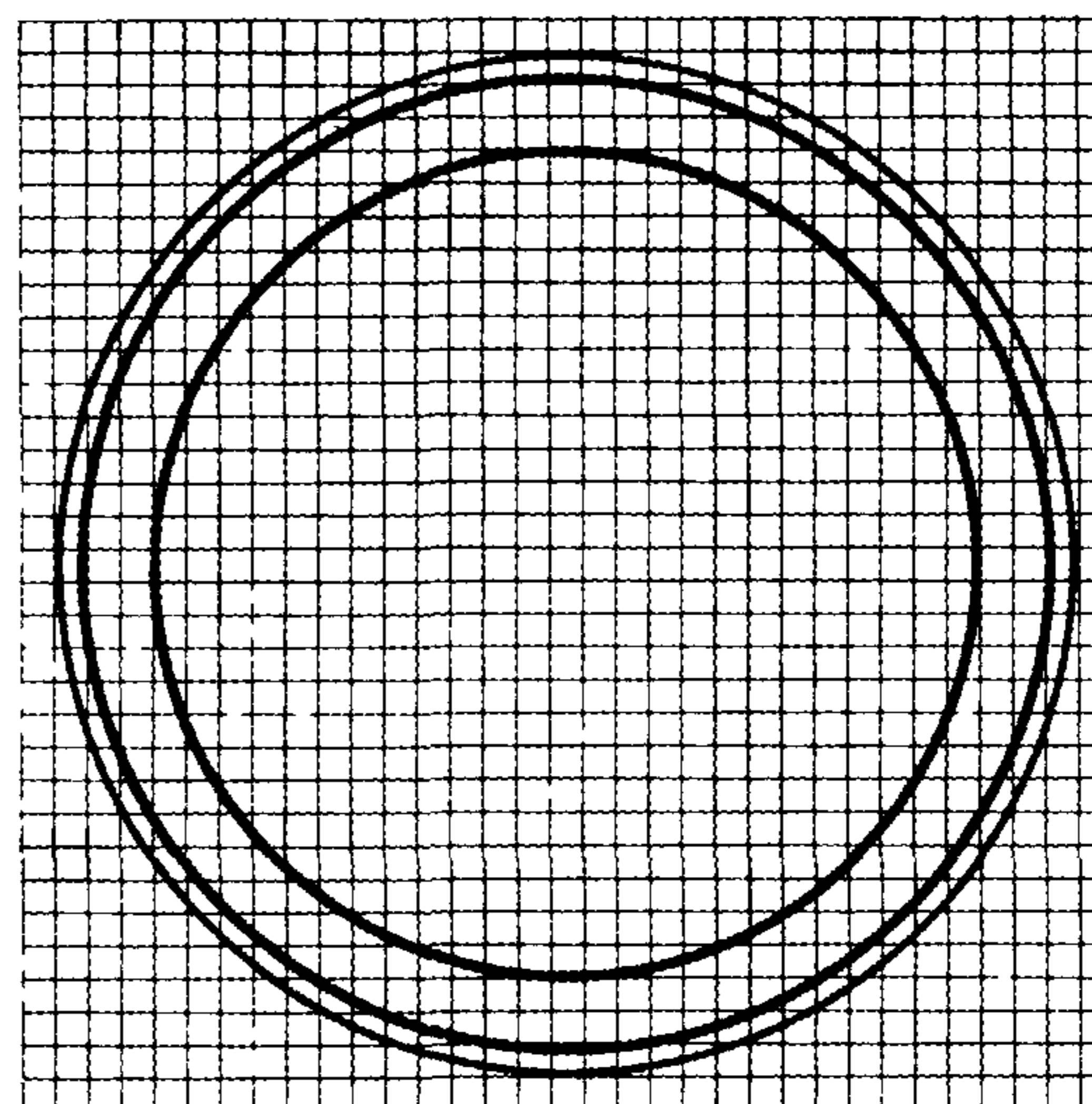

3.3

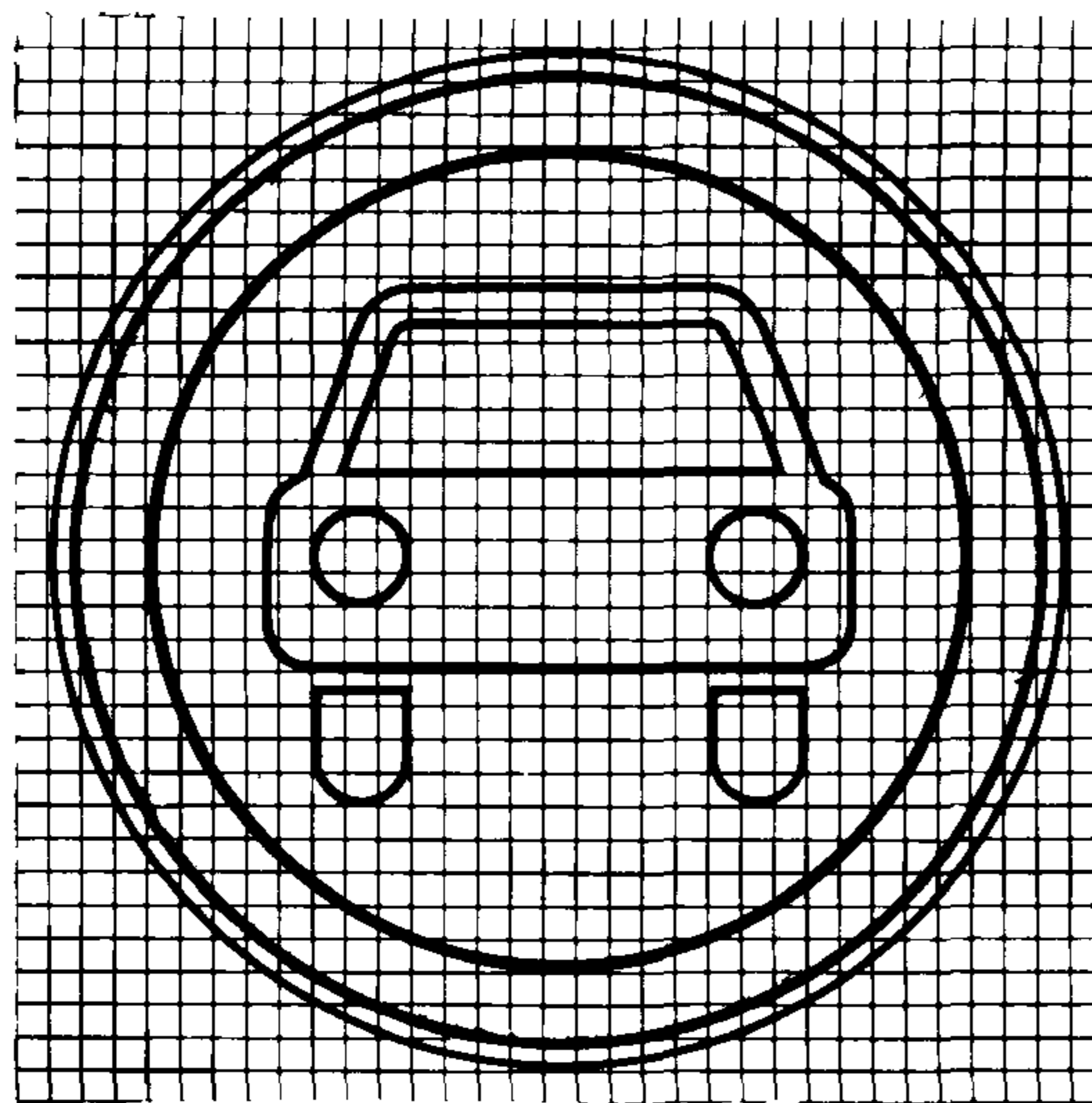

3.4

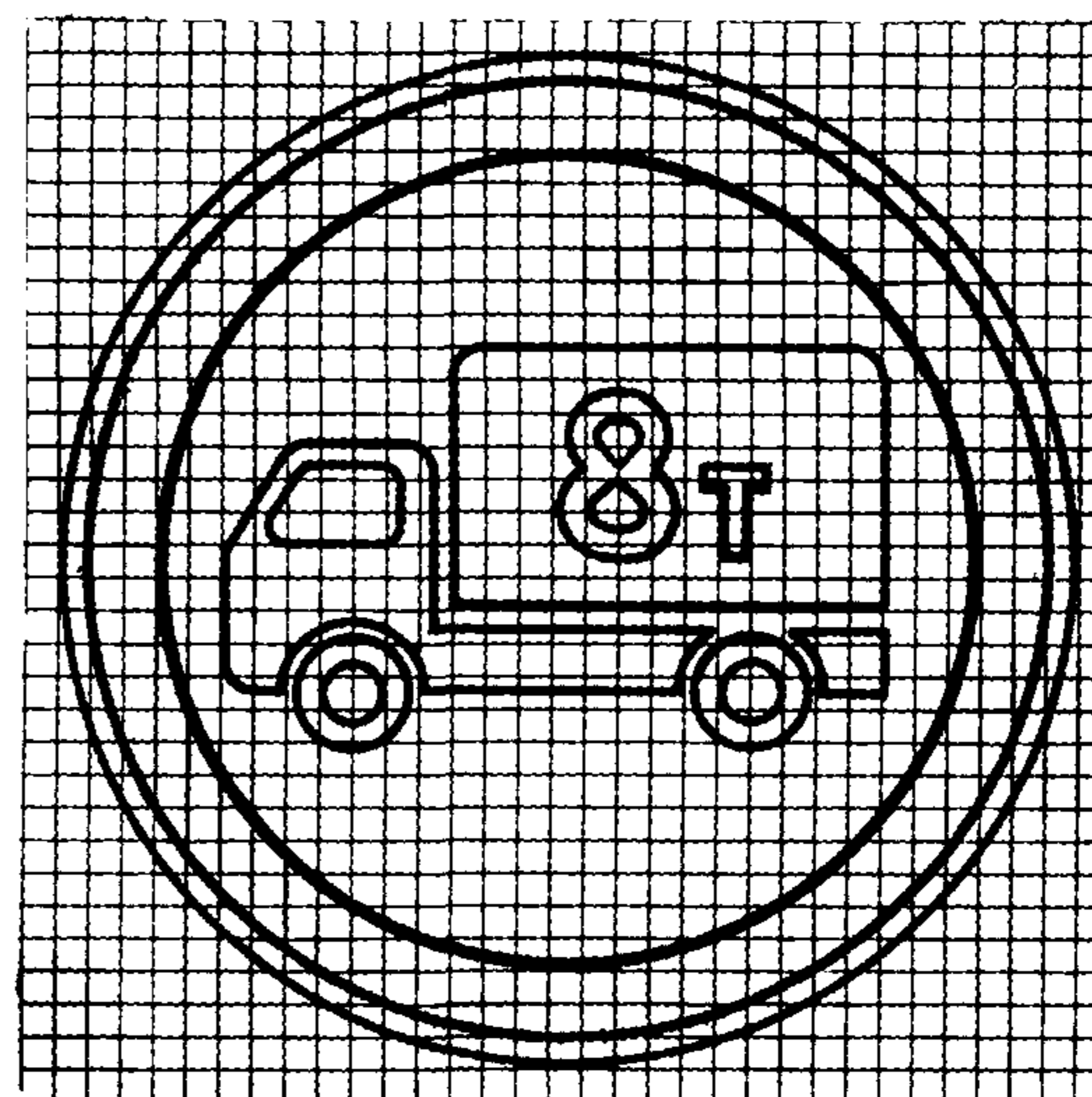

3.5

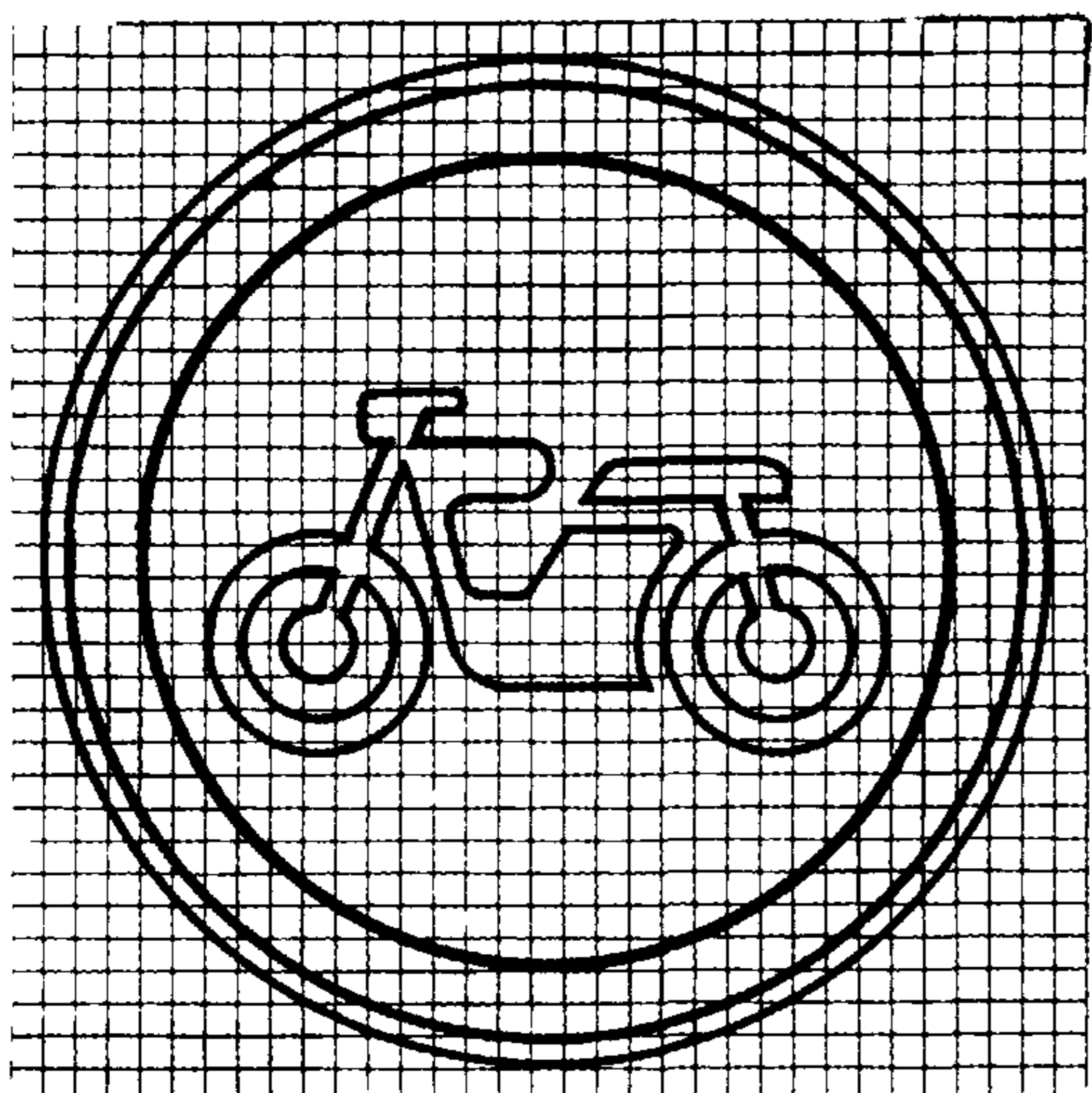

3.6

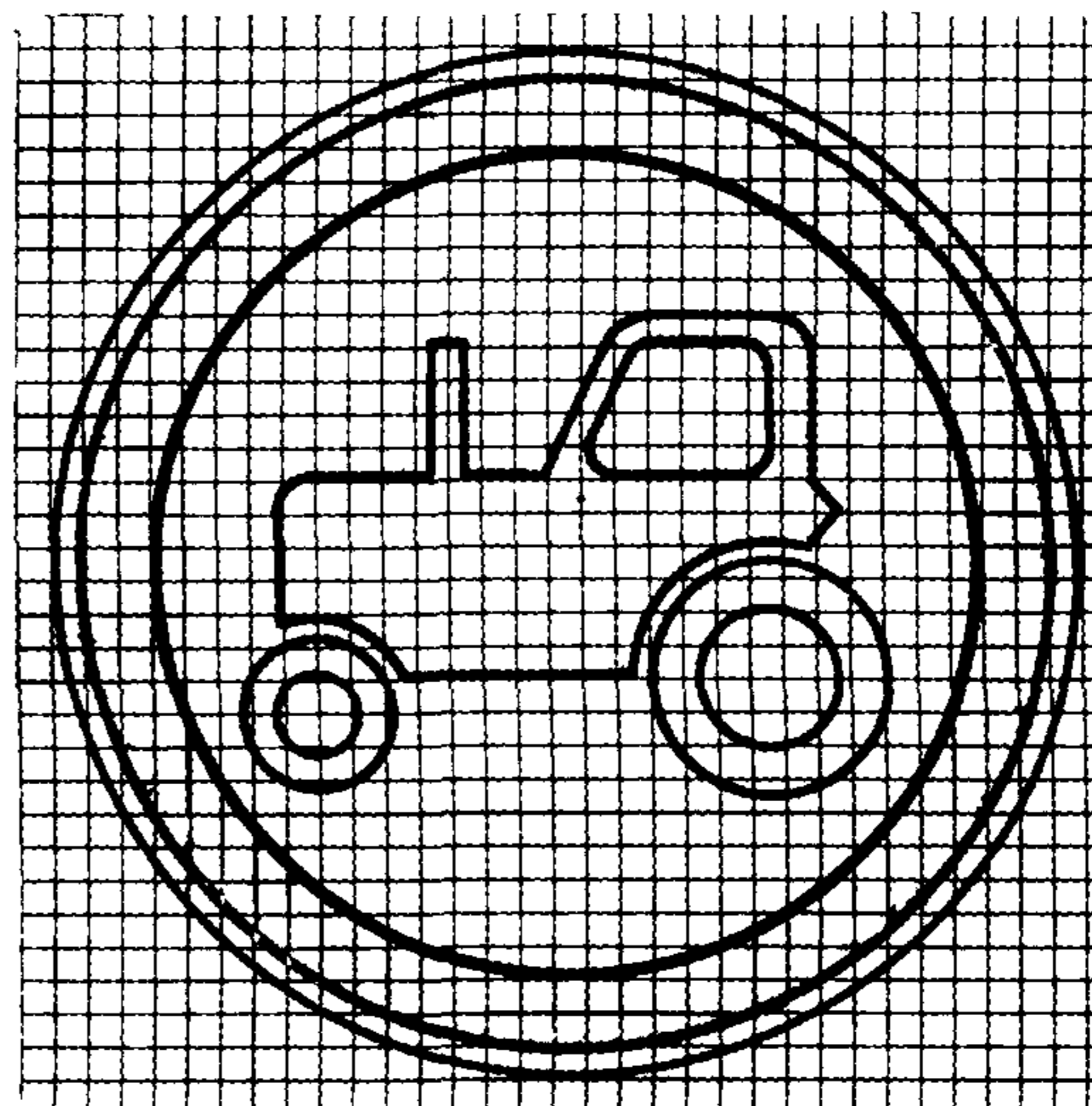

37

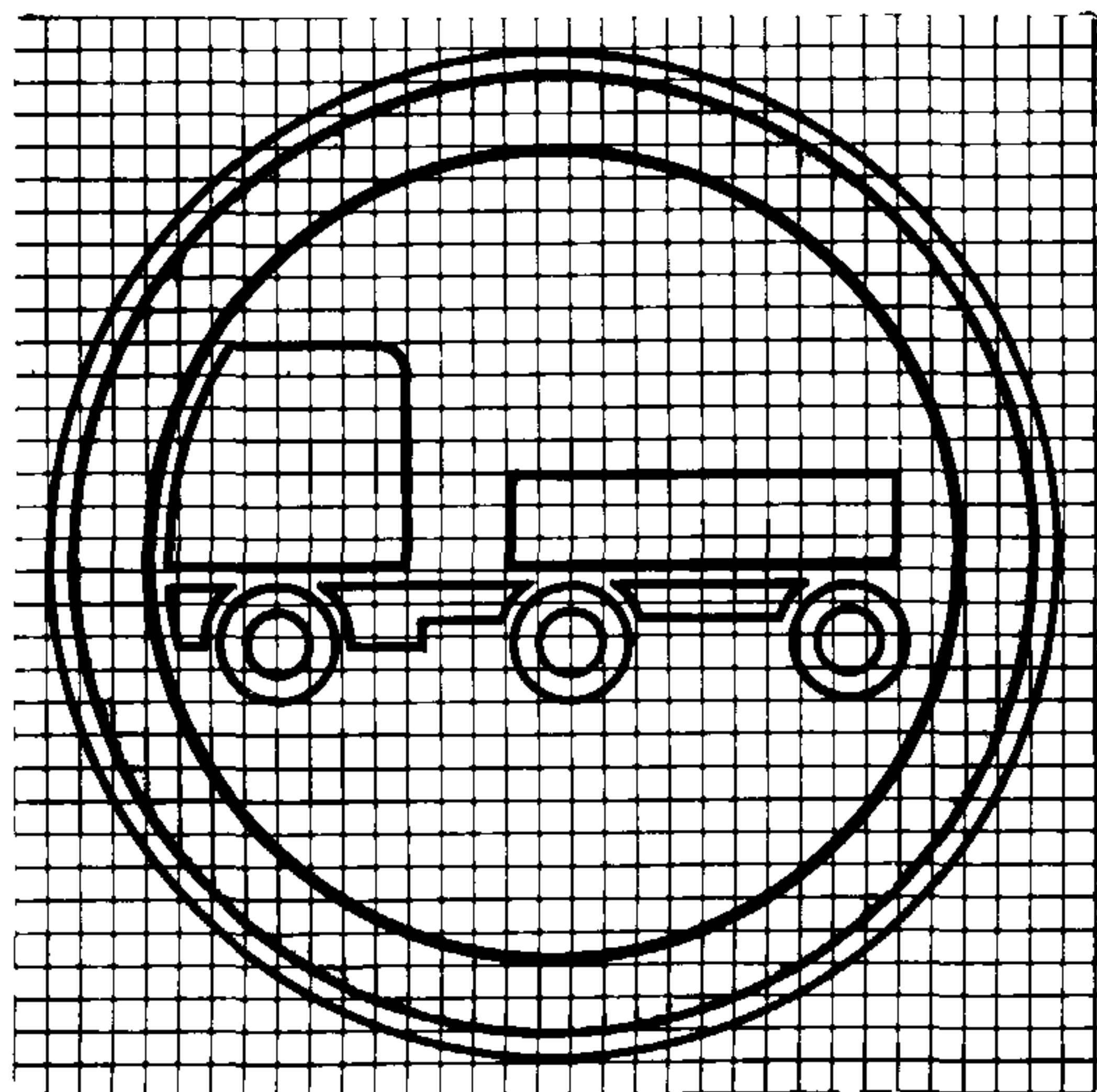

38

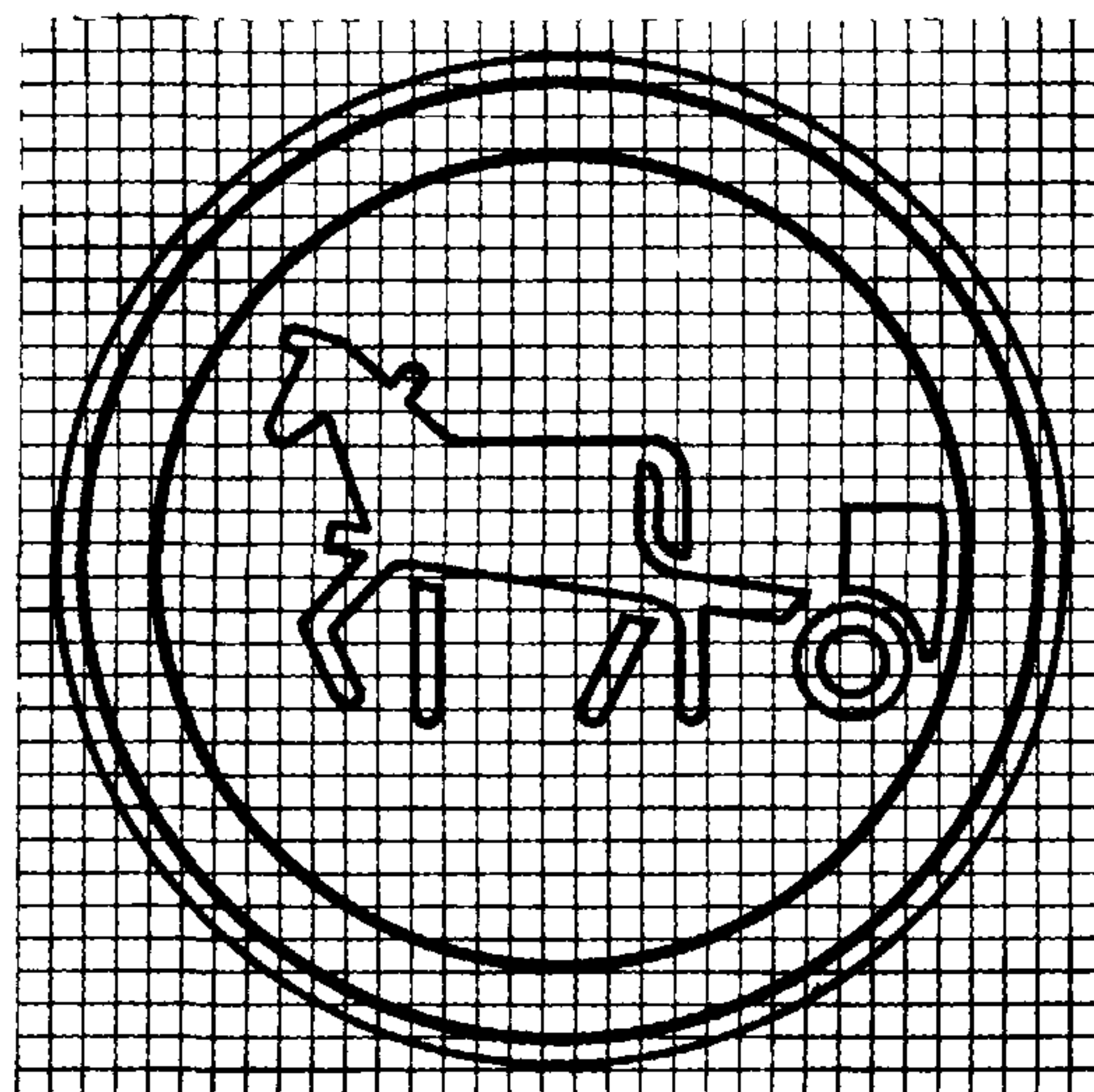

39

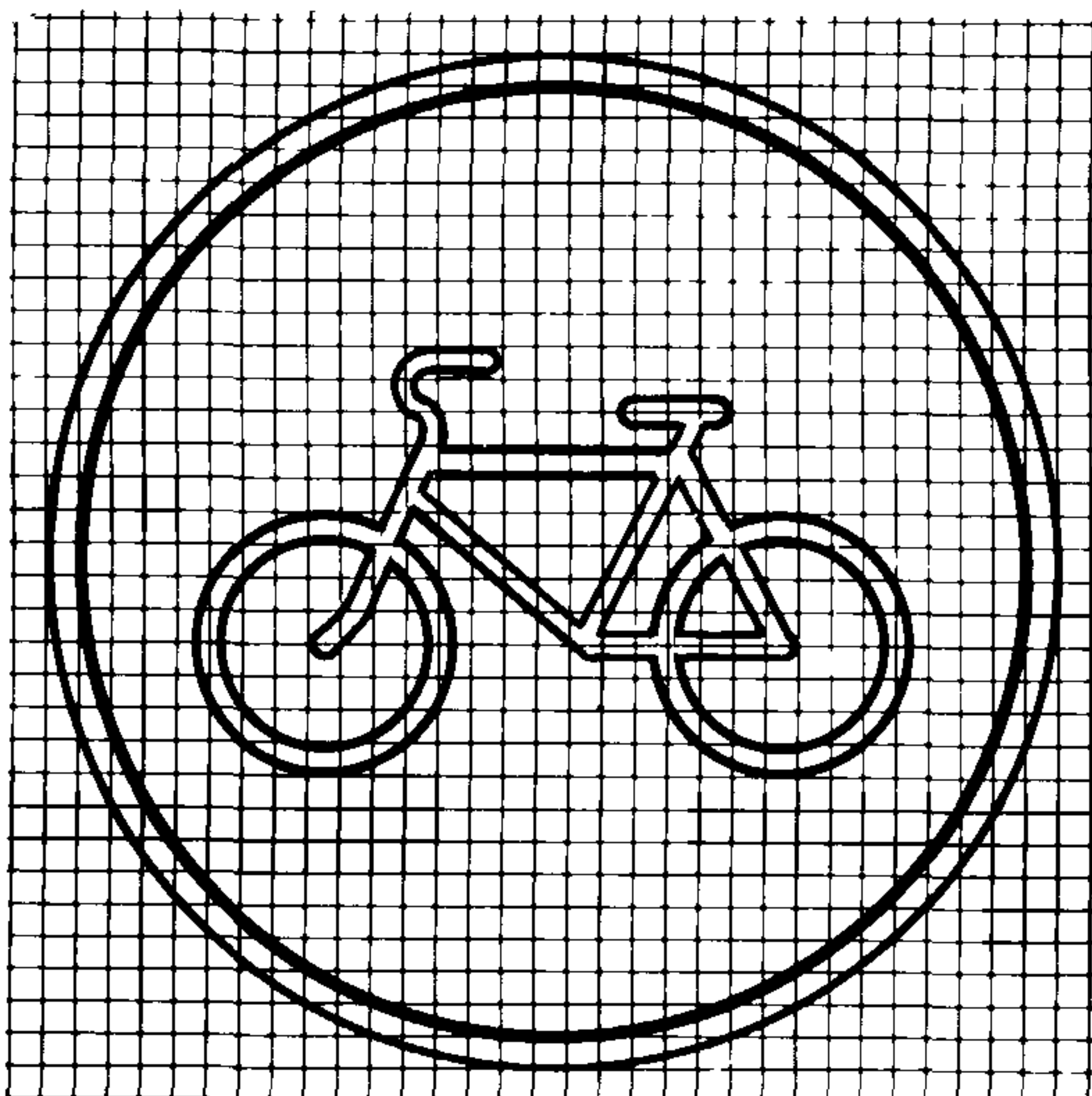

310

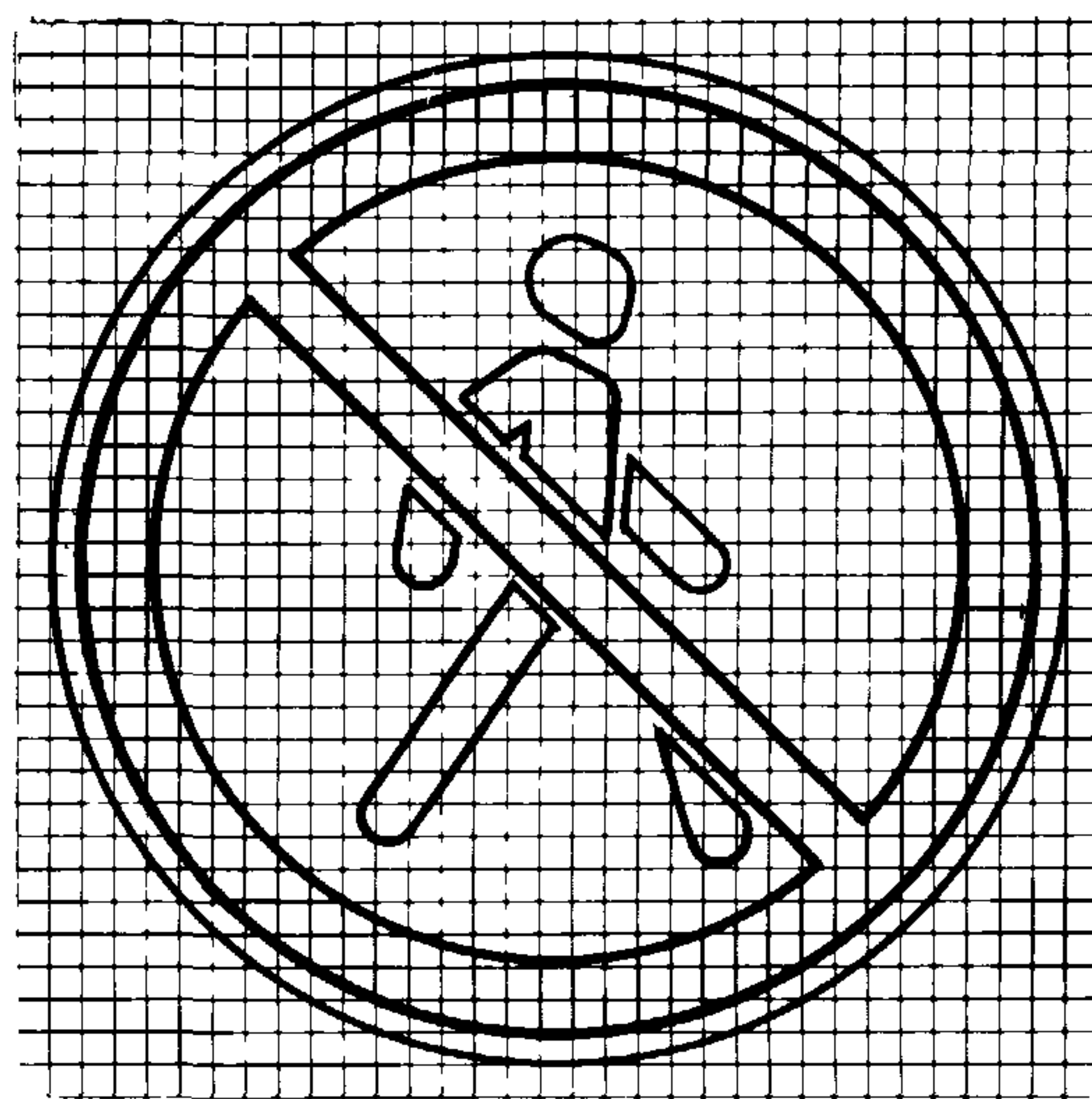

311

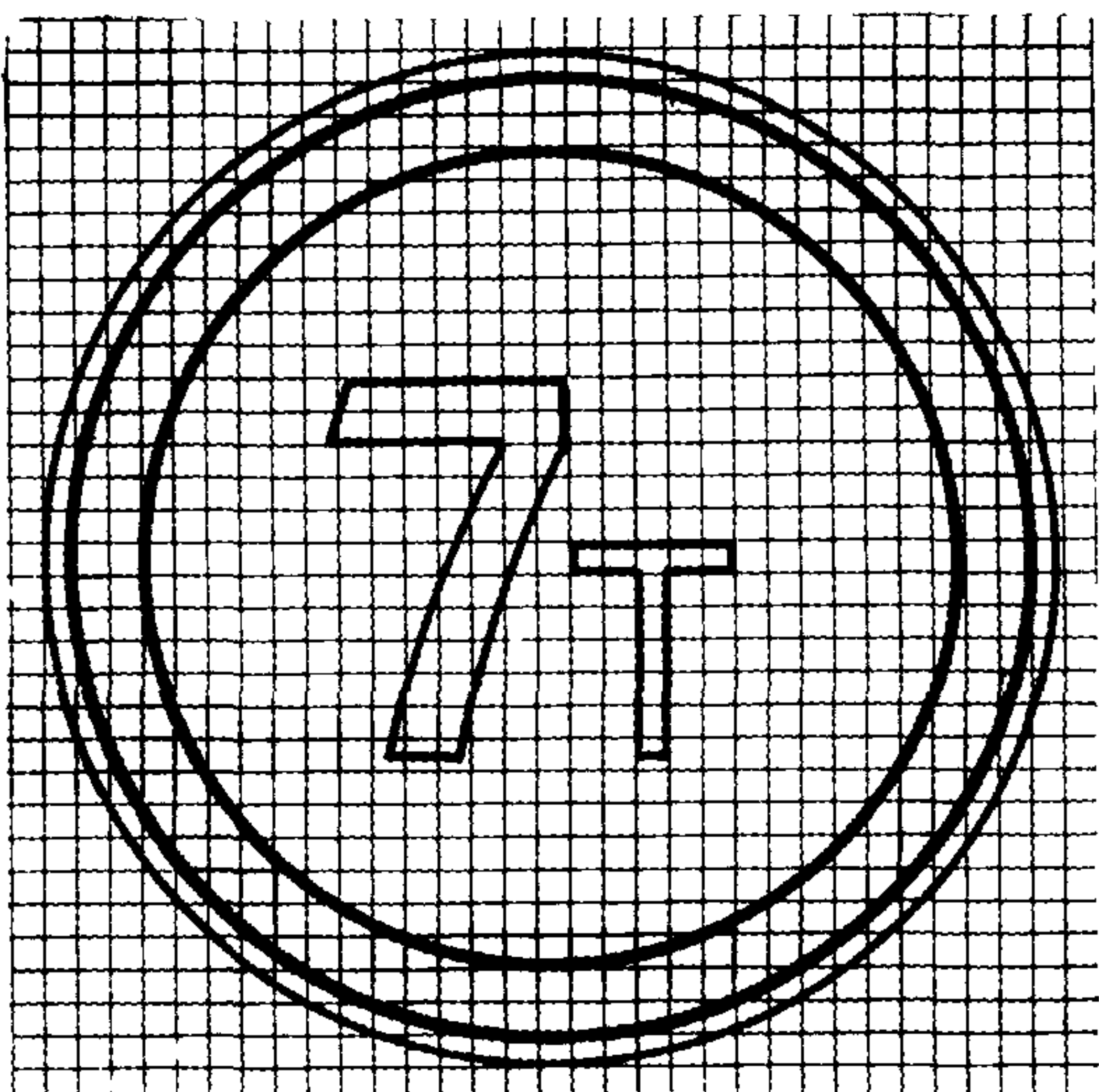

312

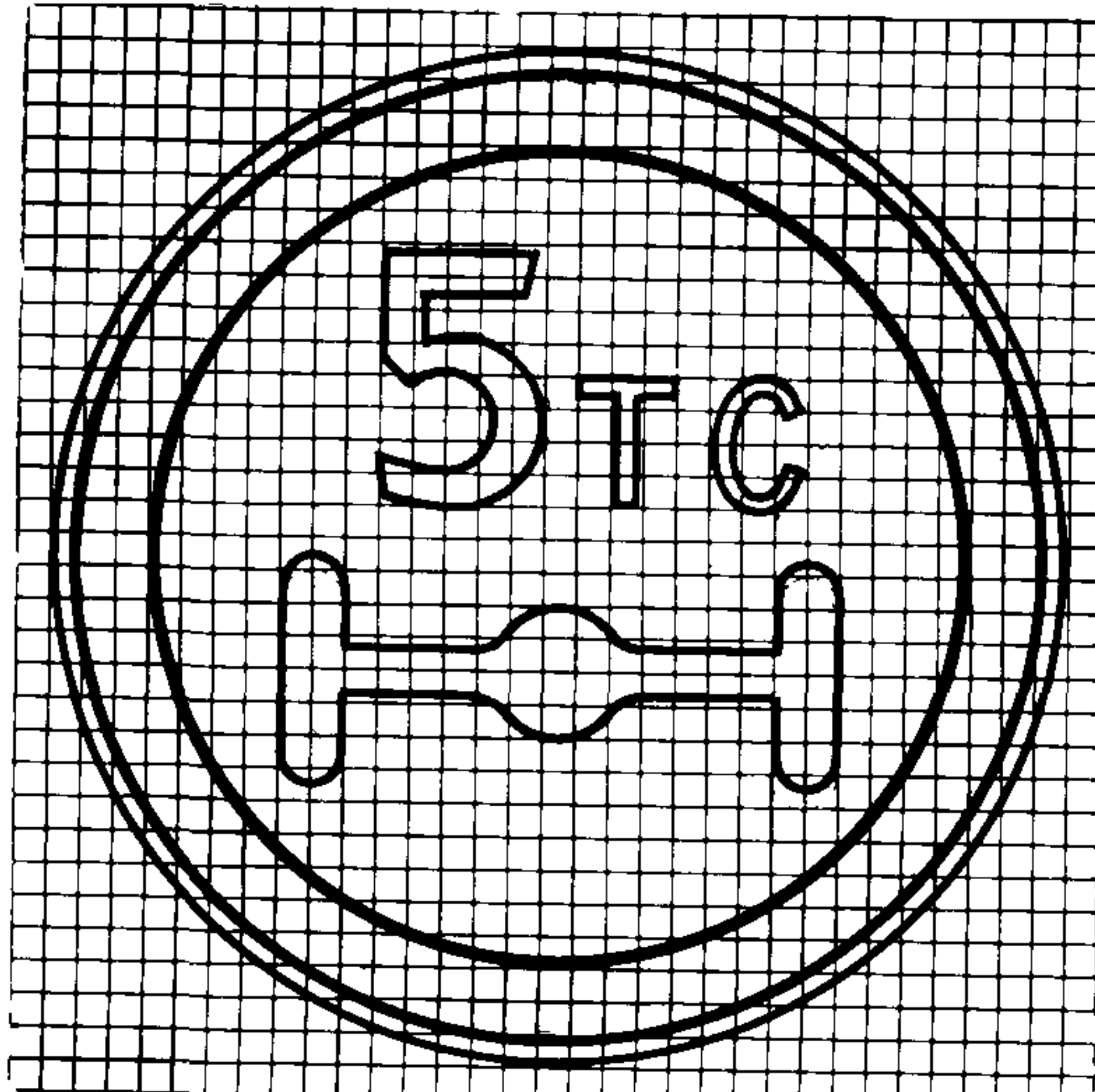

3.13

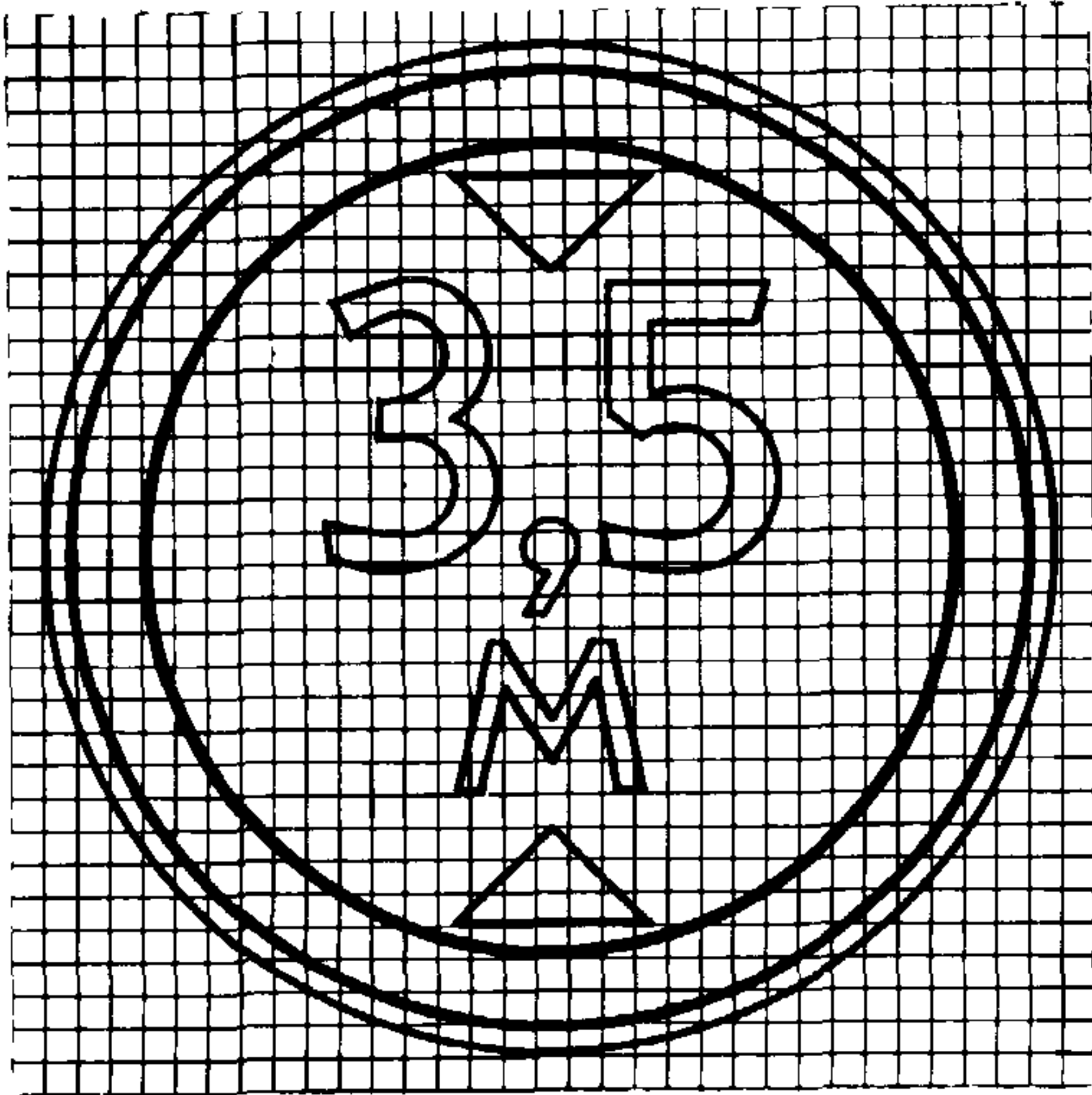

3.14

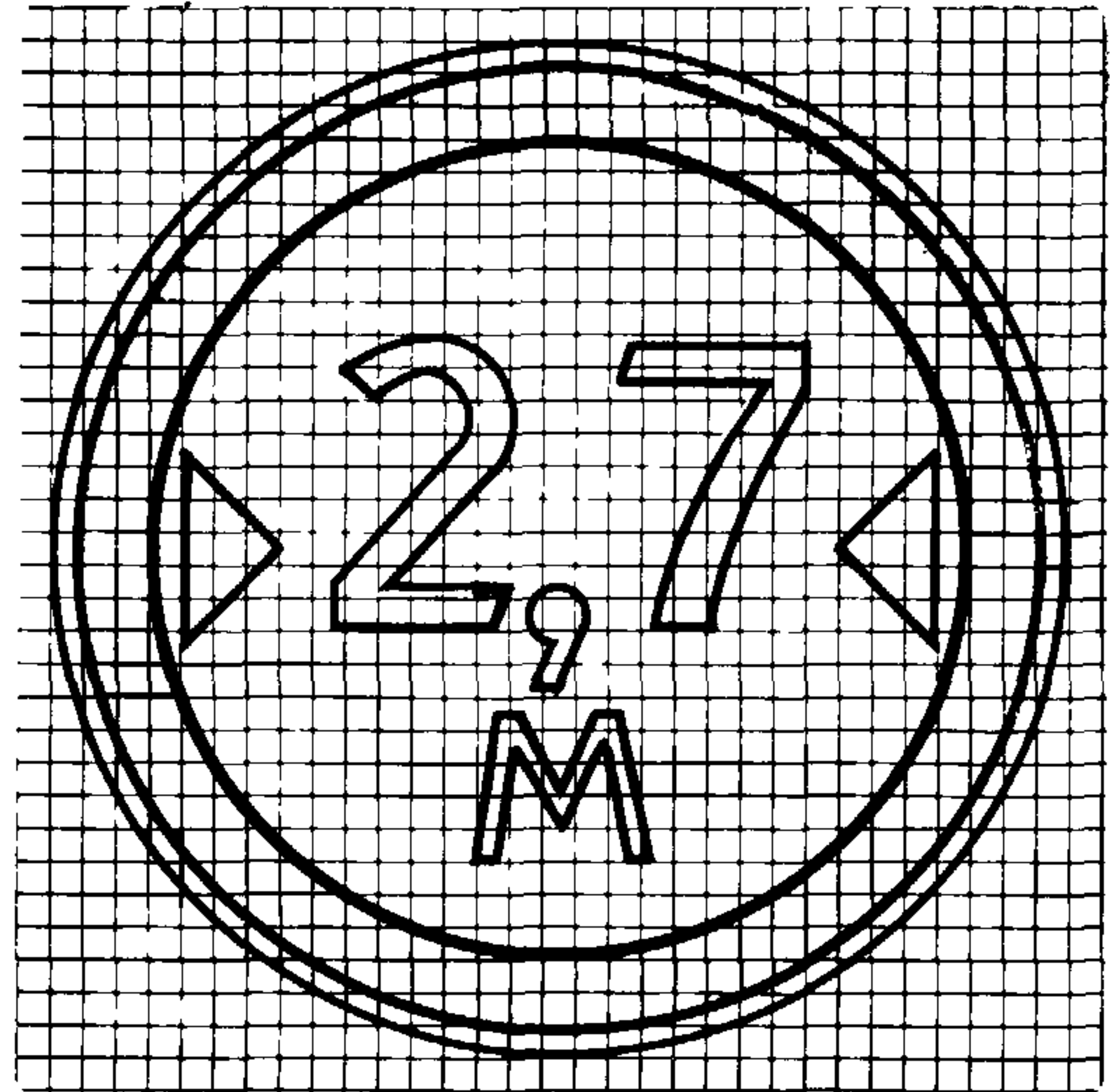

3.15

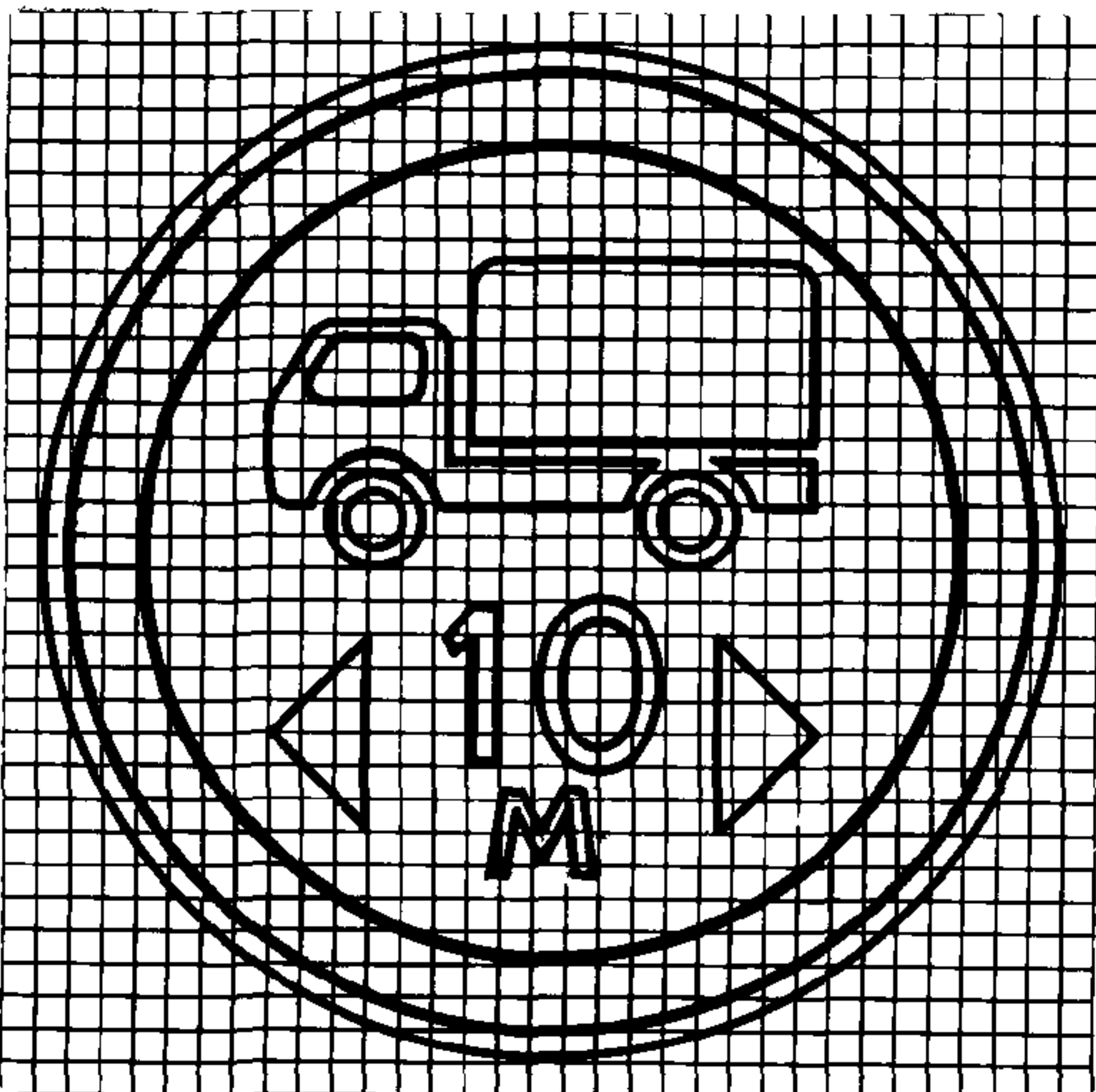

3.16

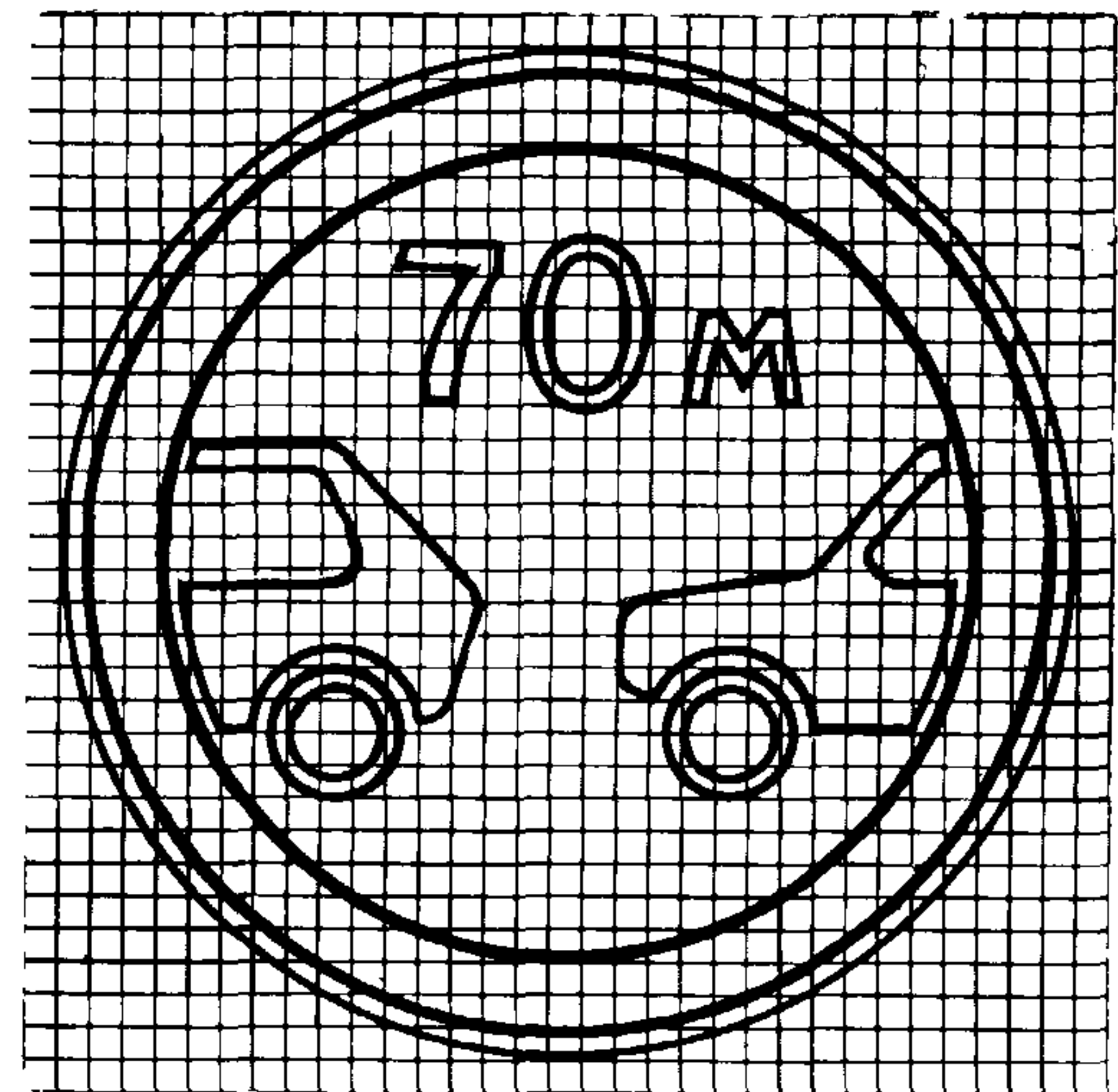

3.17.1

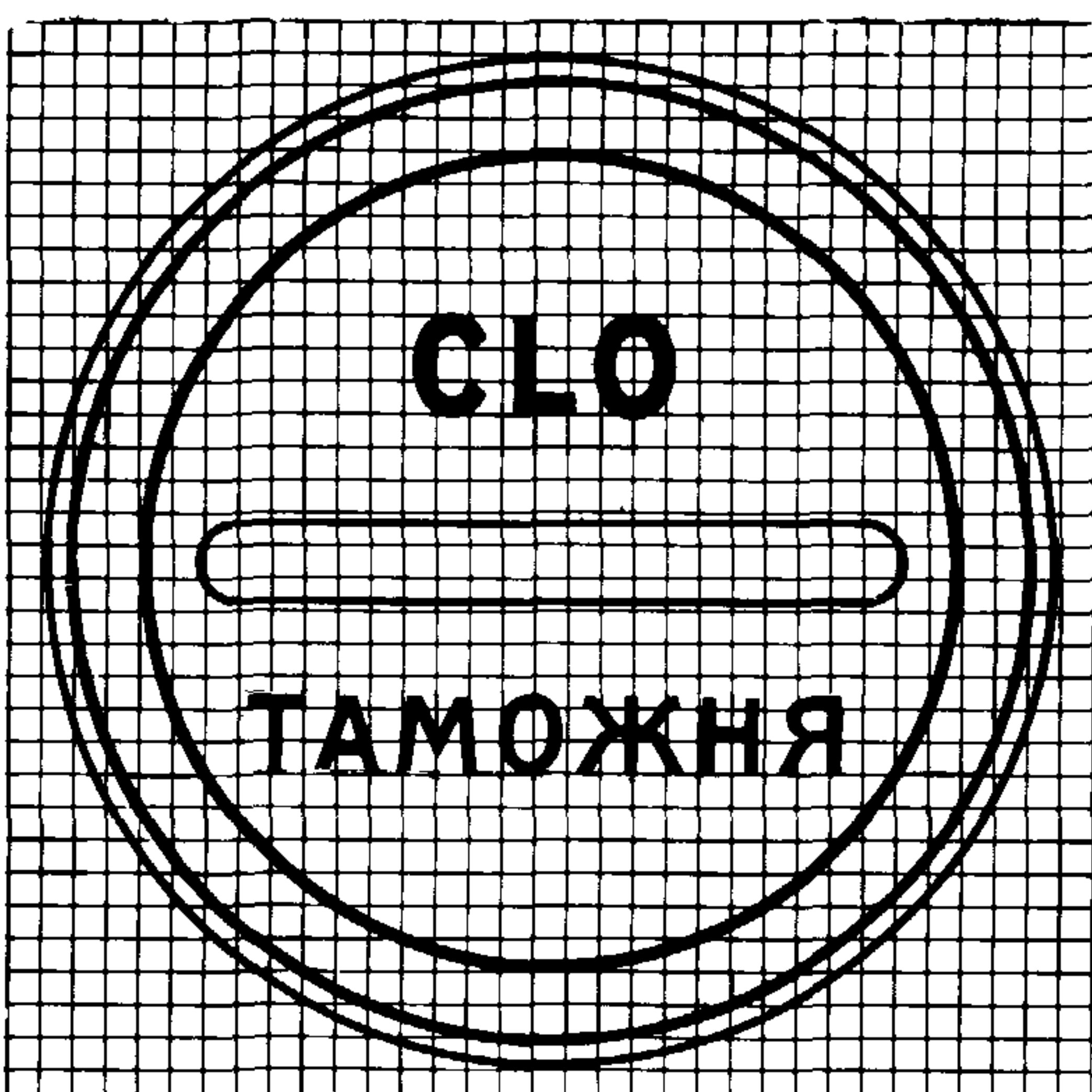

3.17.2

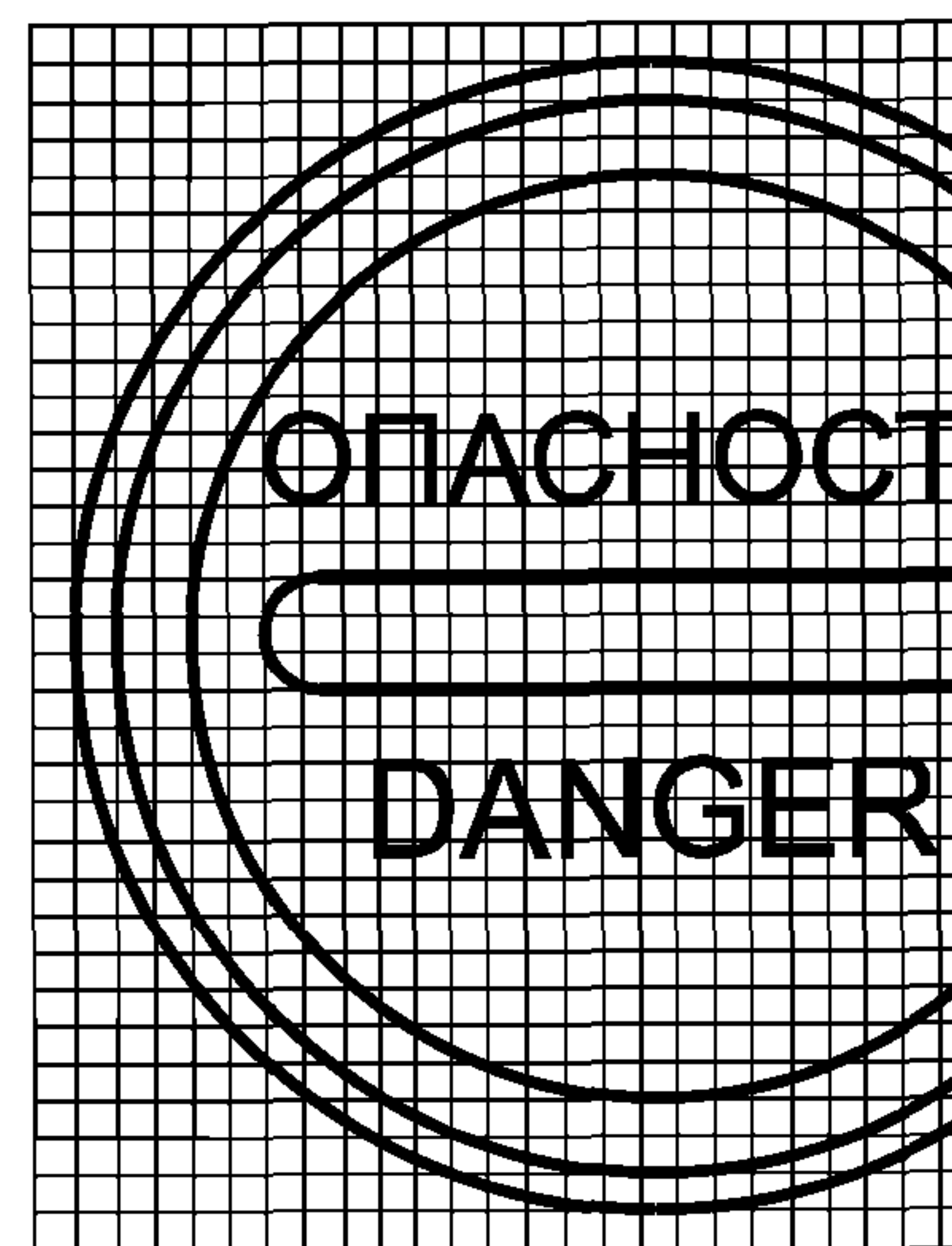

3.18.1

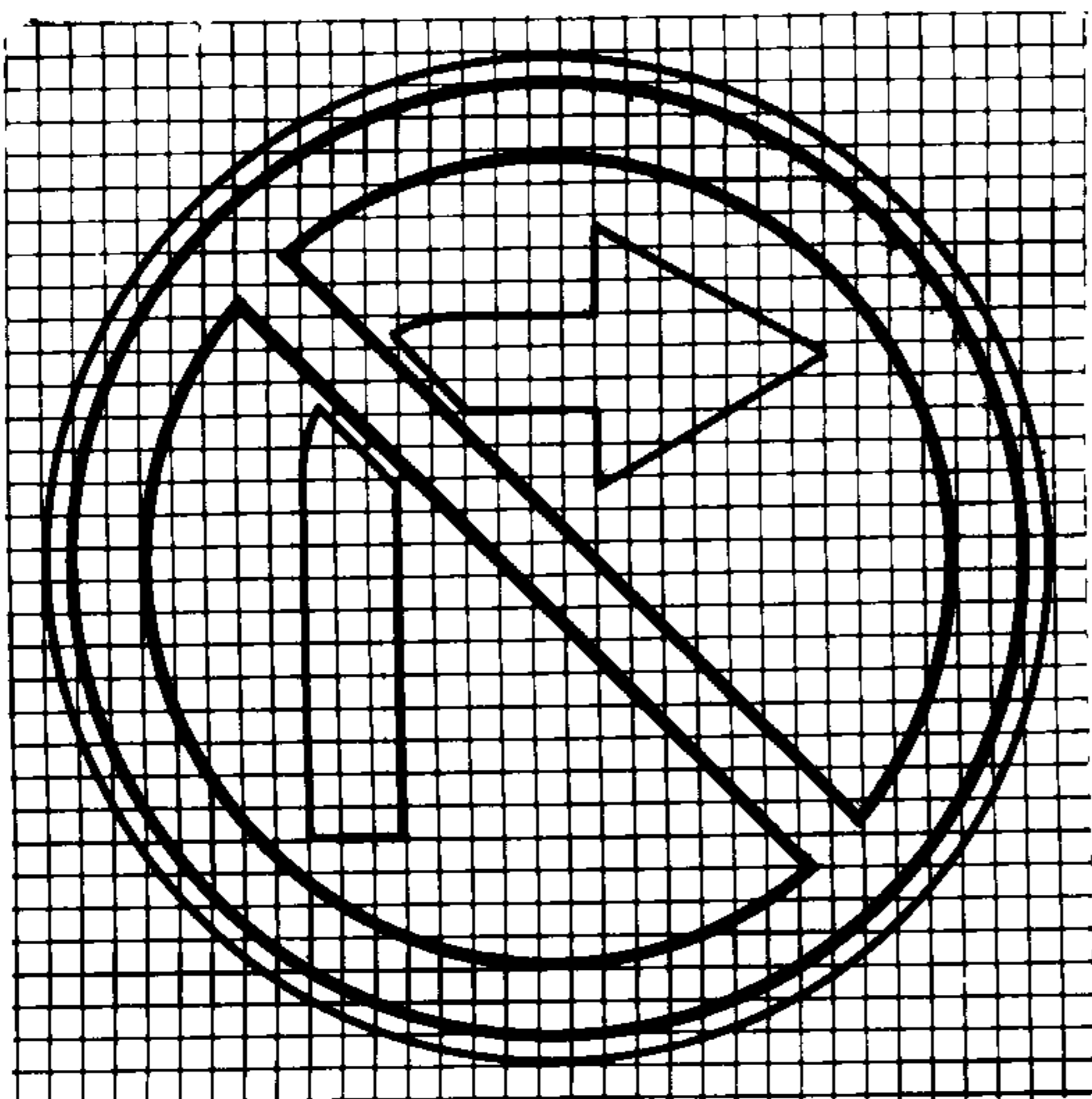

3.18.2

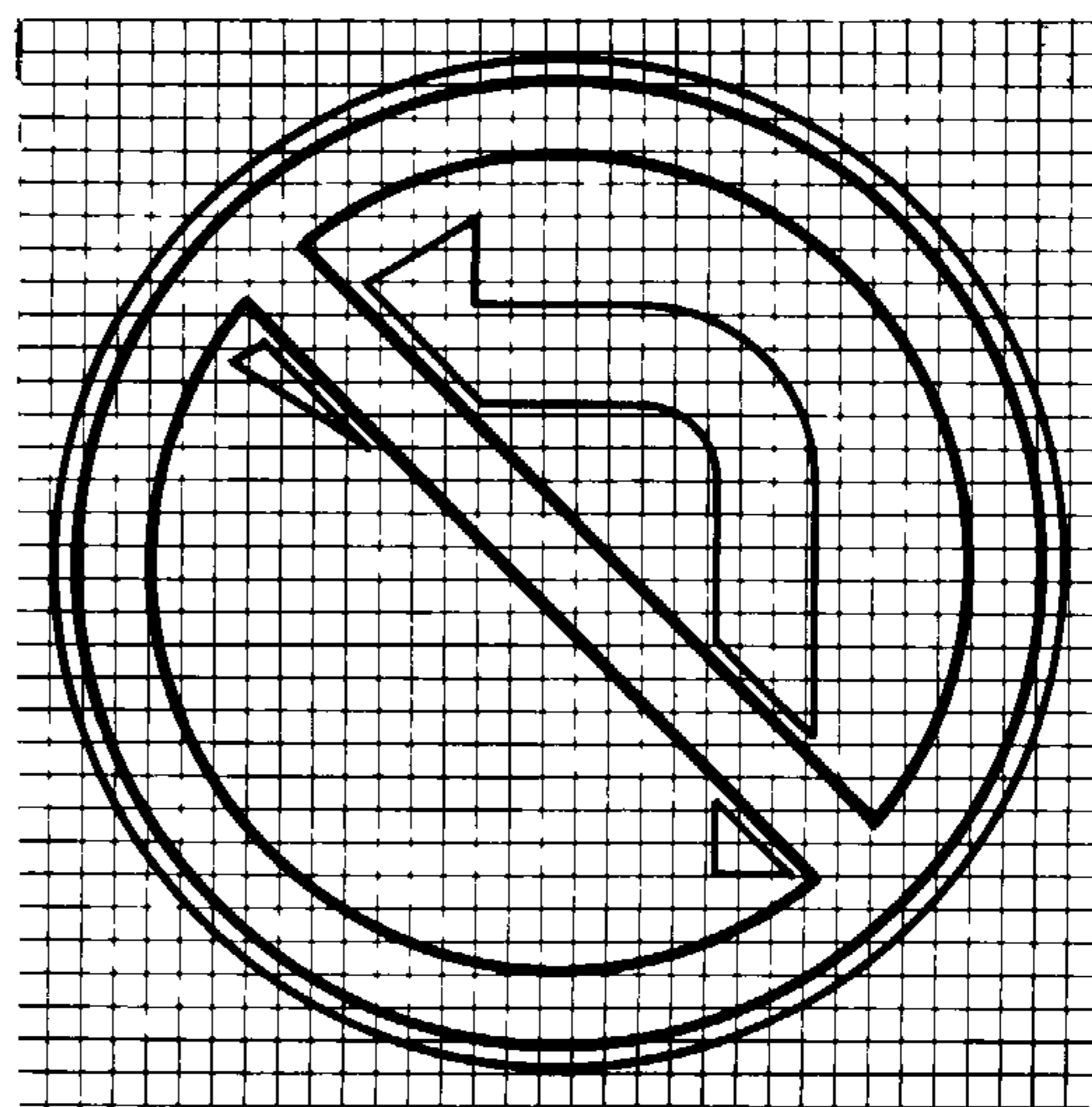

3 19

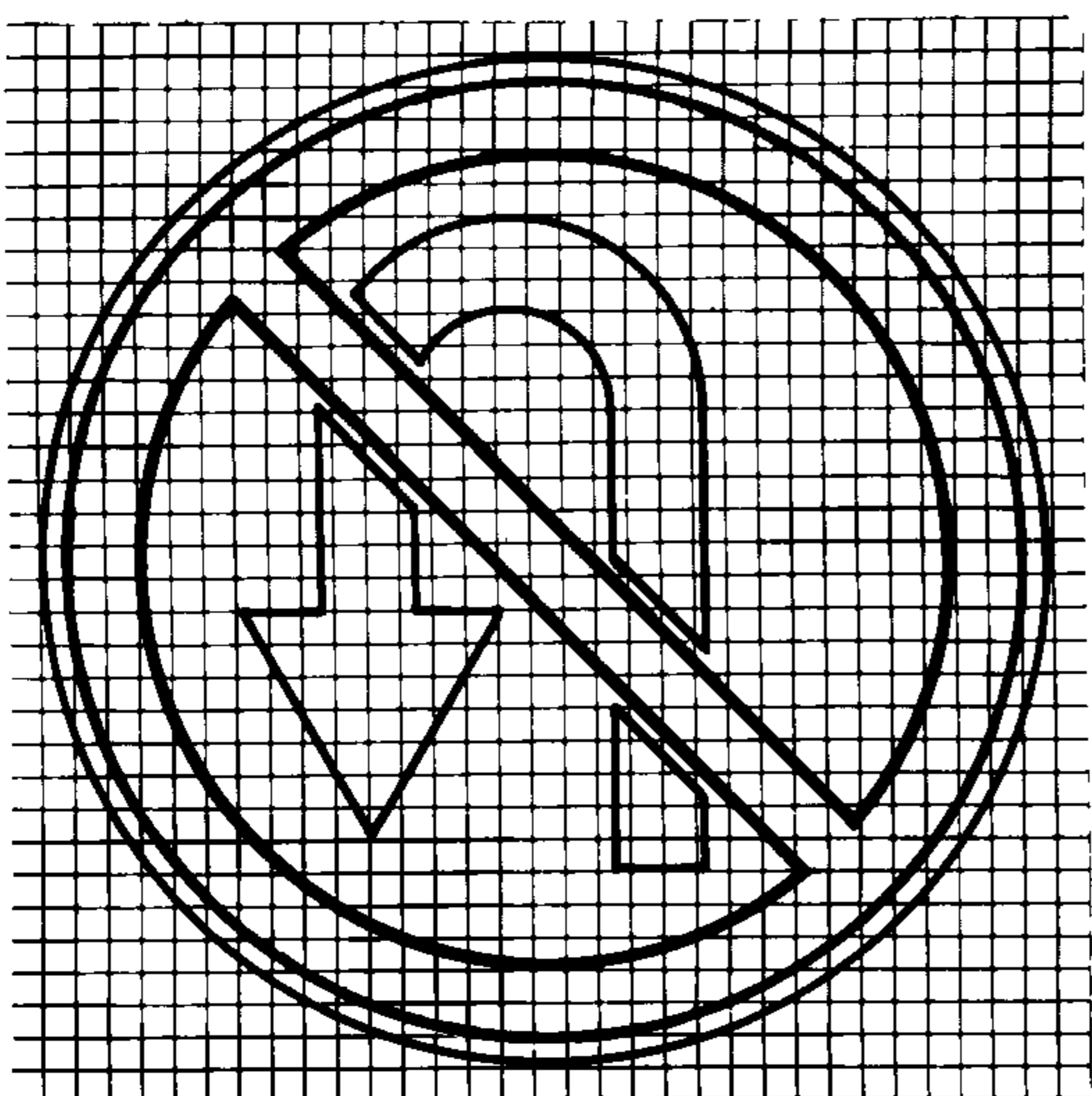

3 20

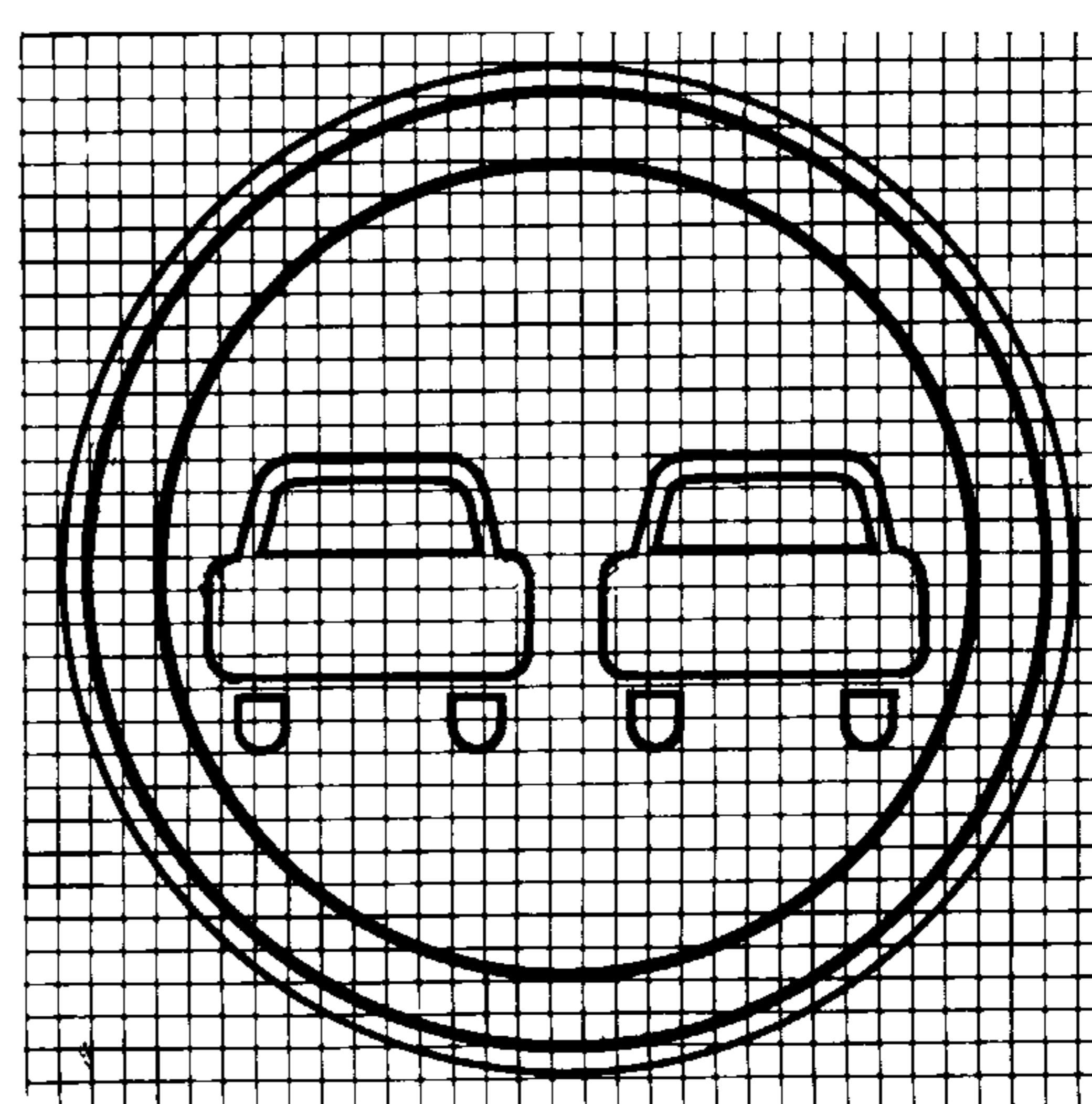

3.21

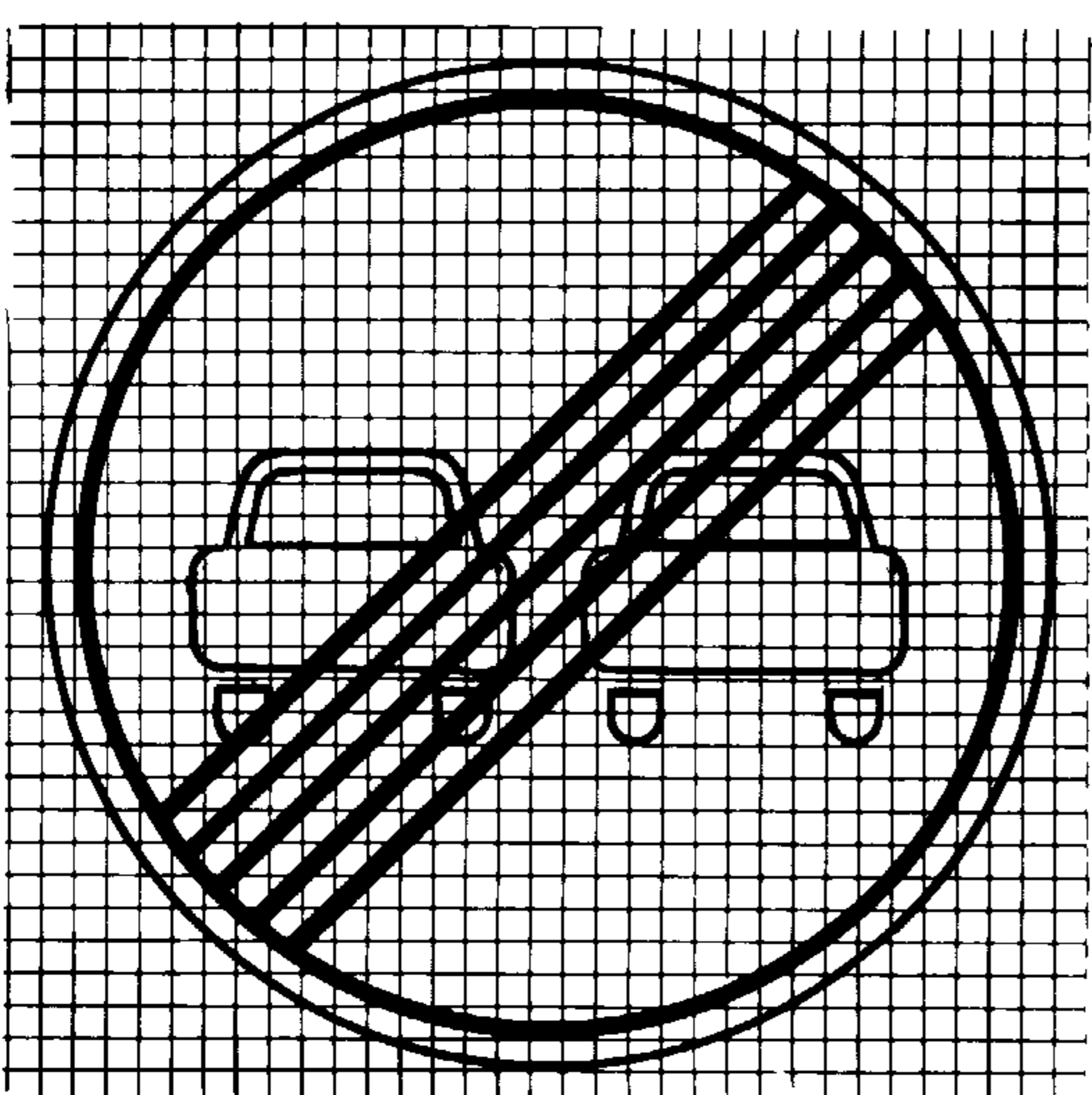

3 22

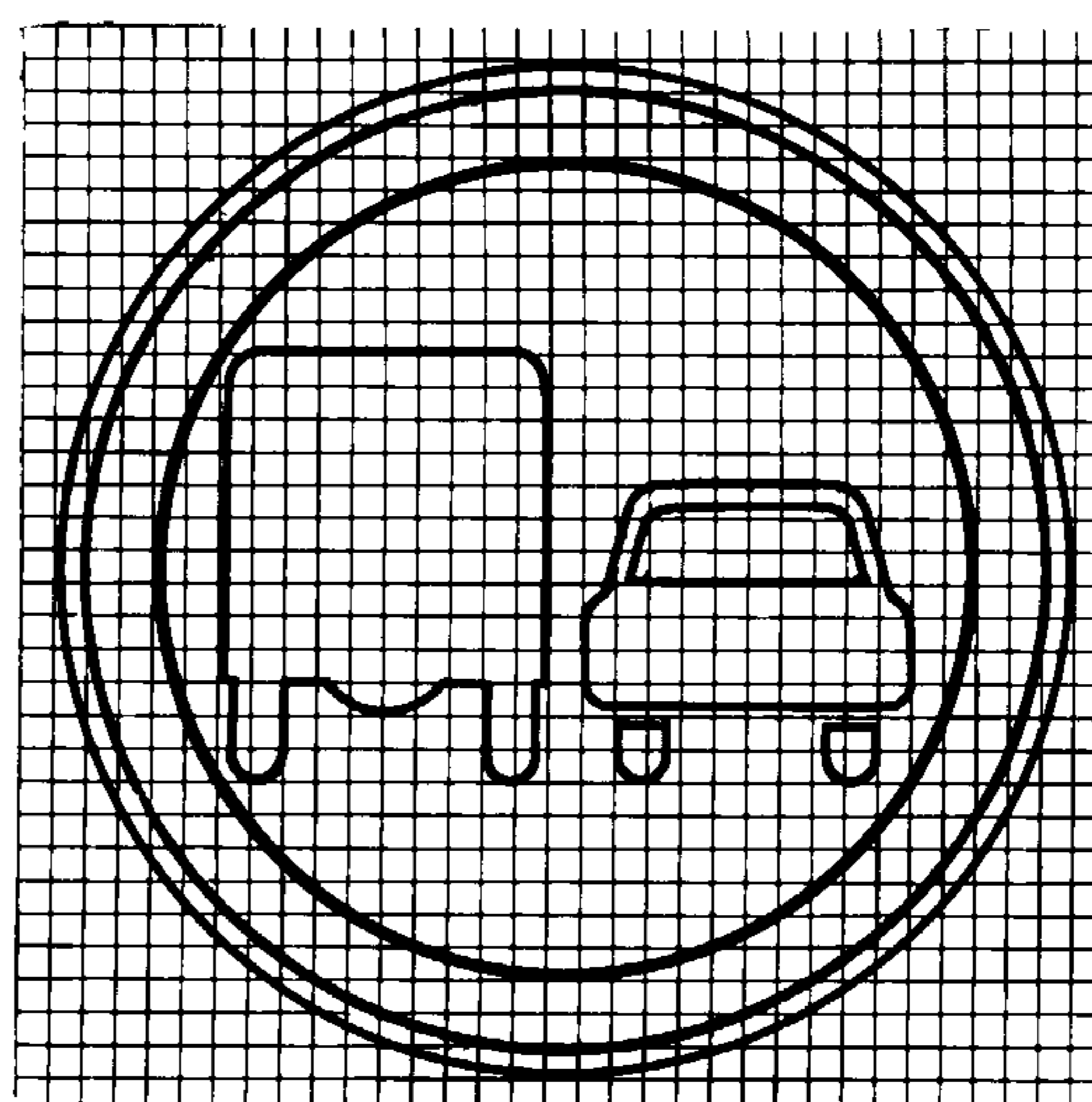

3.23

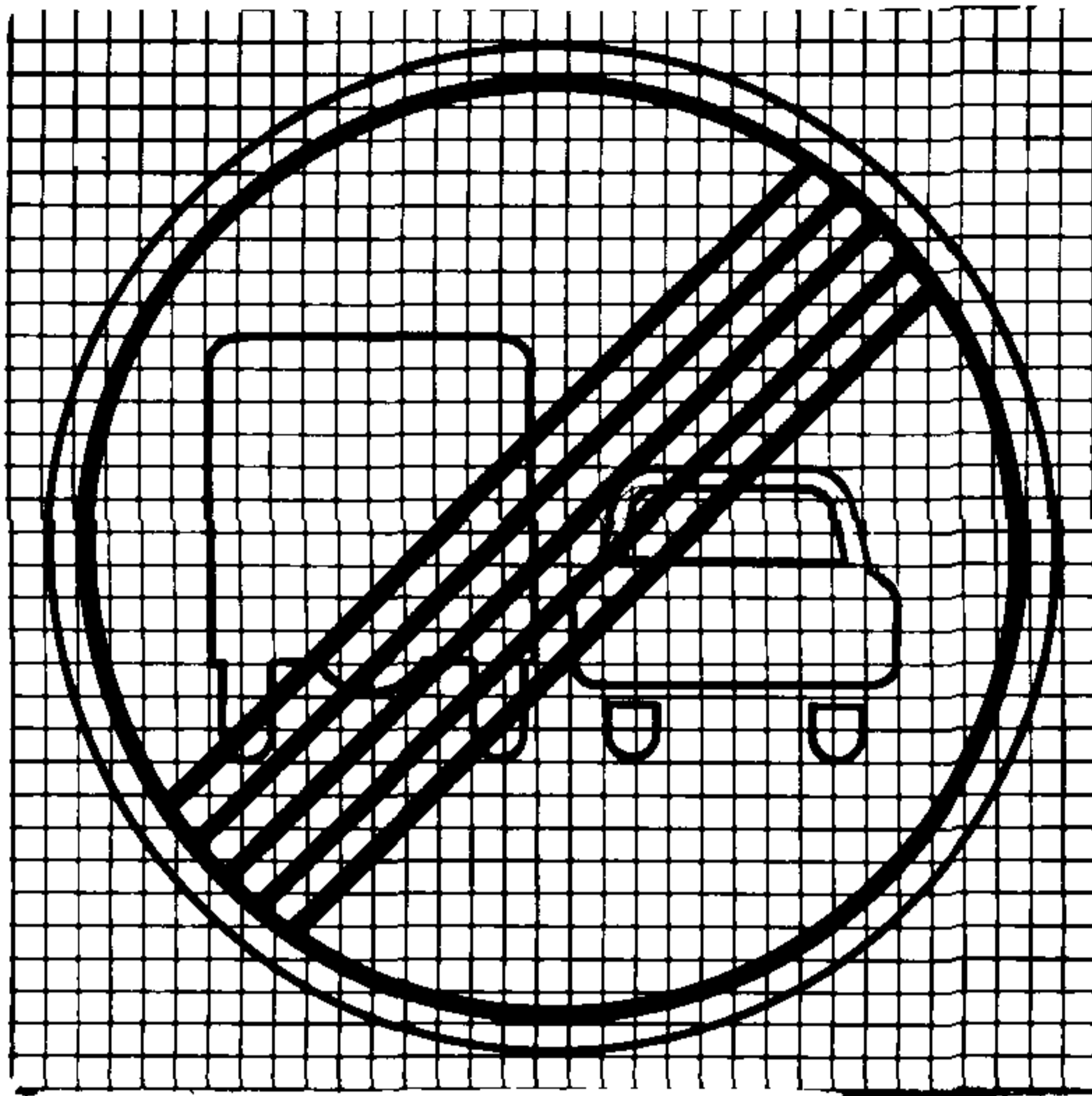

3.24

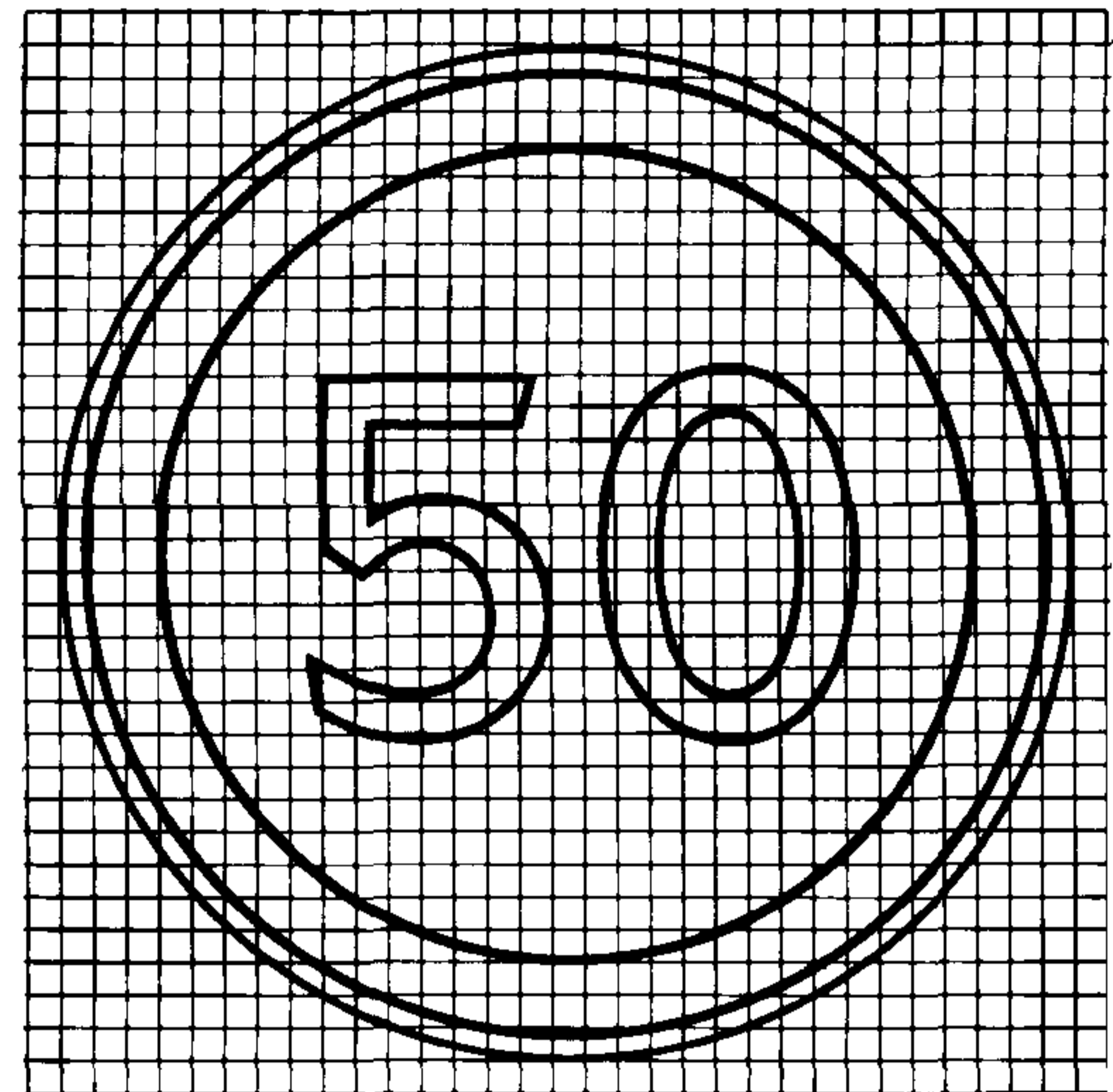

3.25

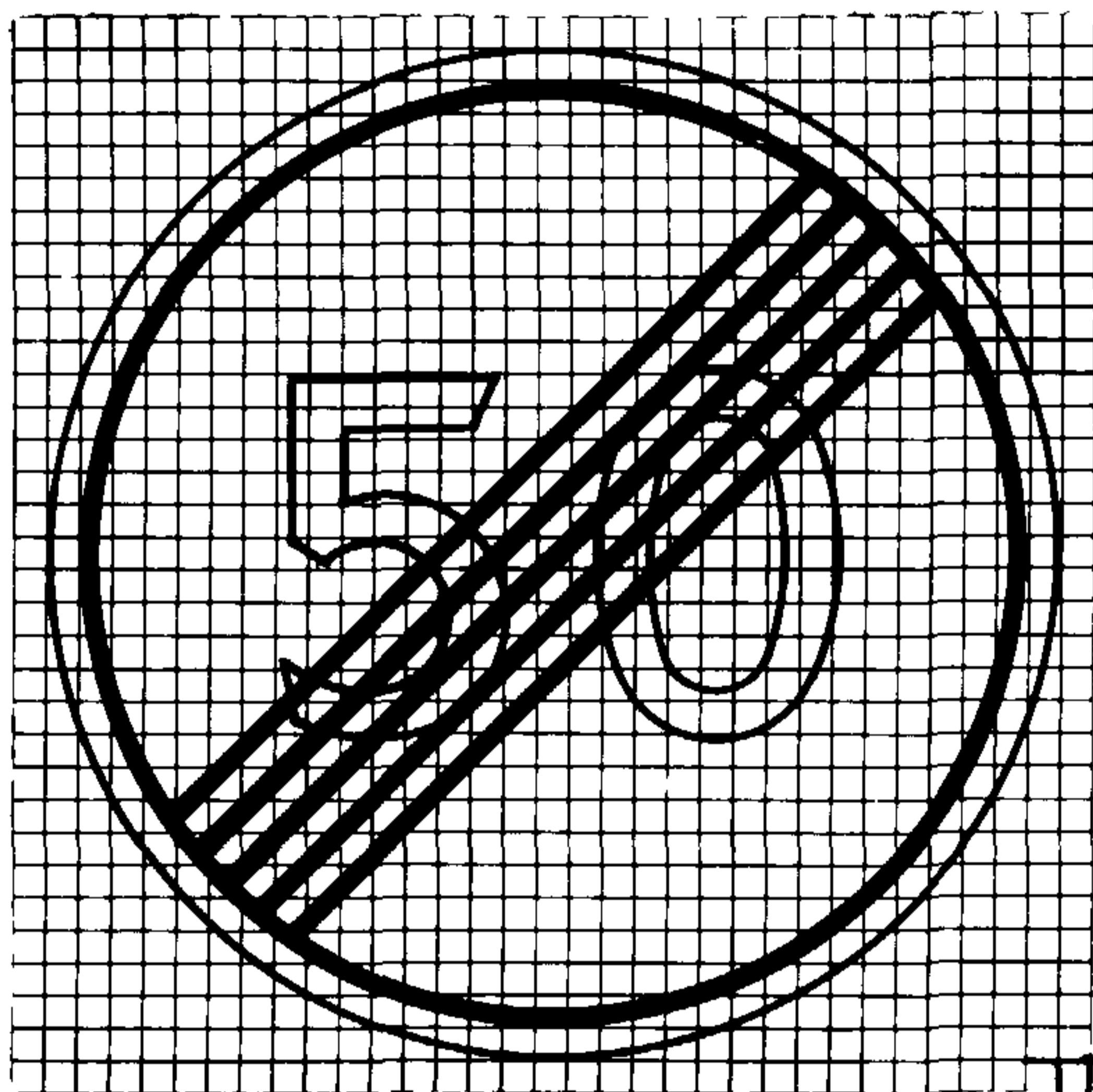

3.26

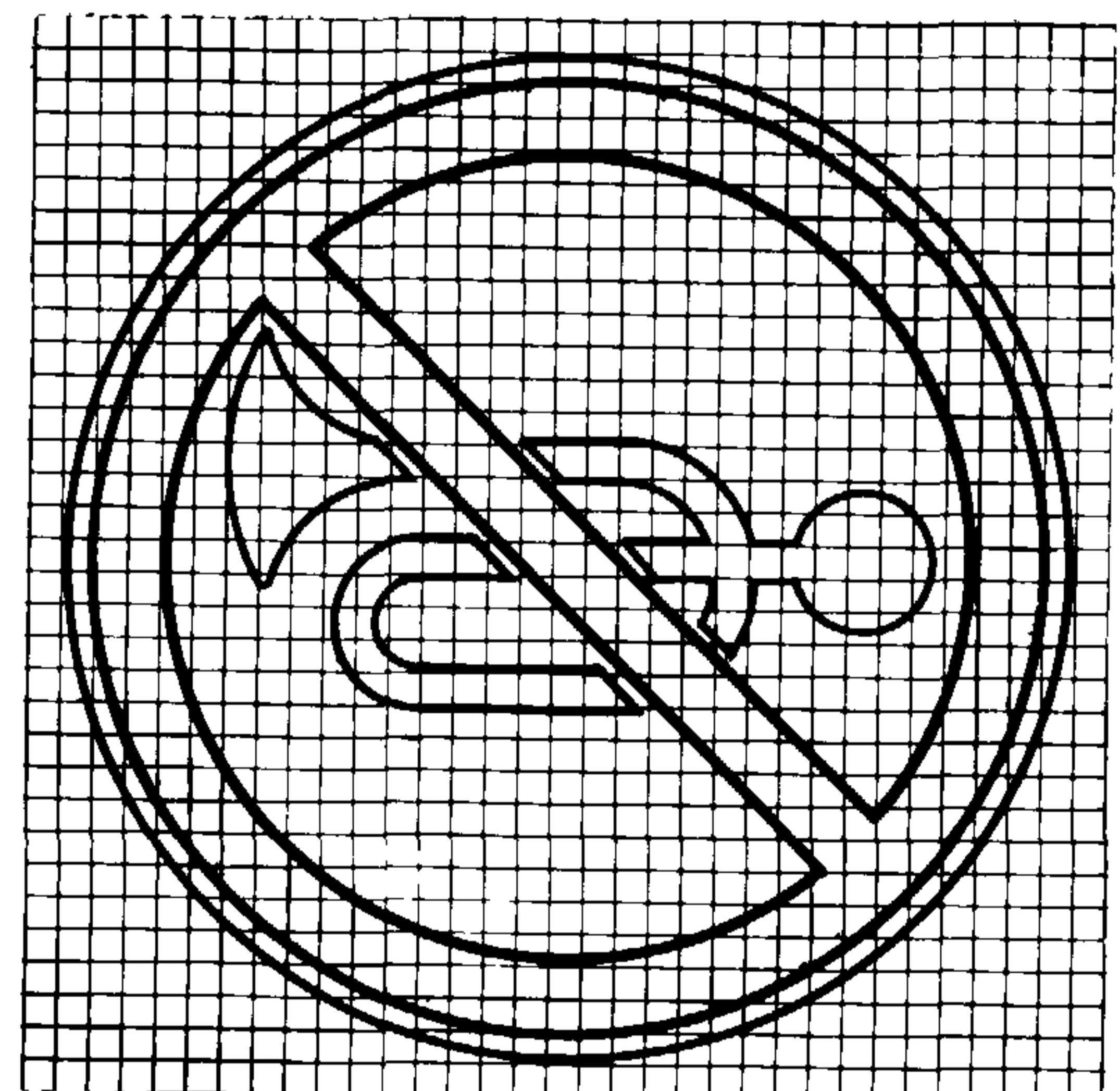

3.27

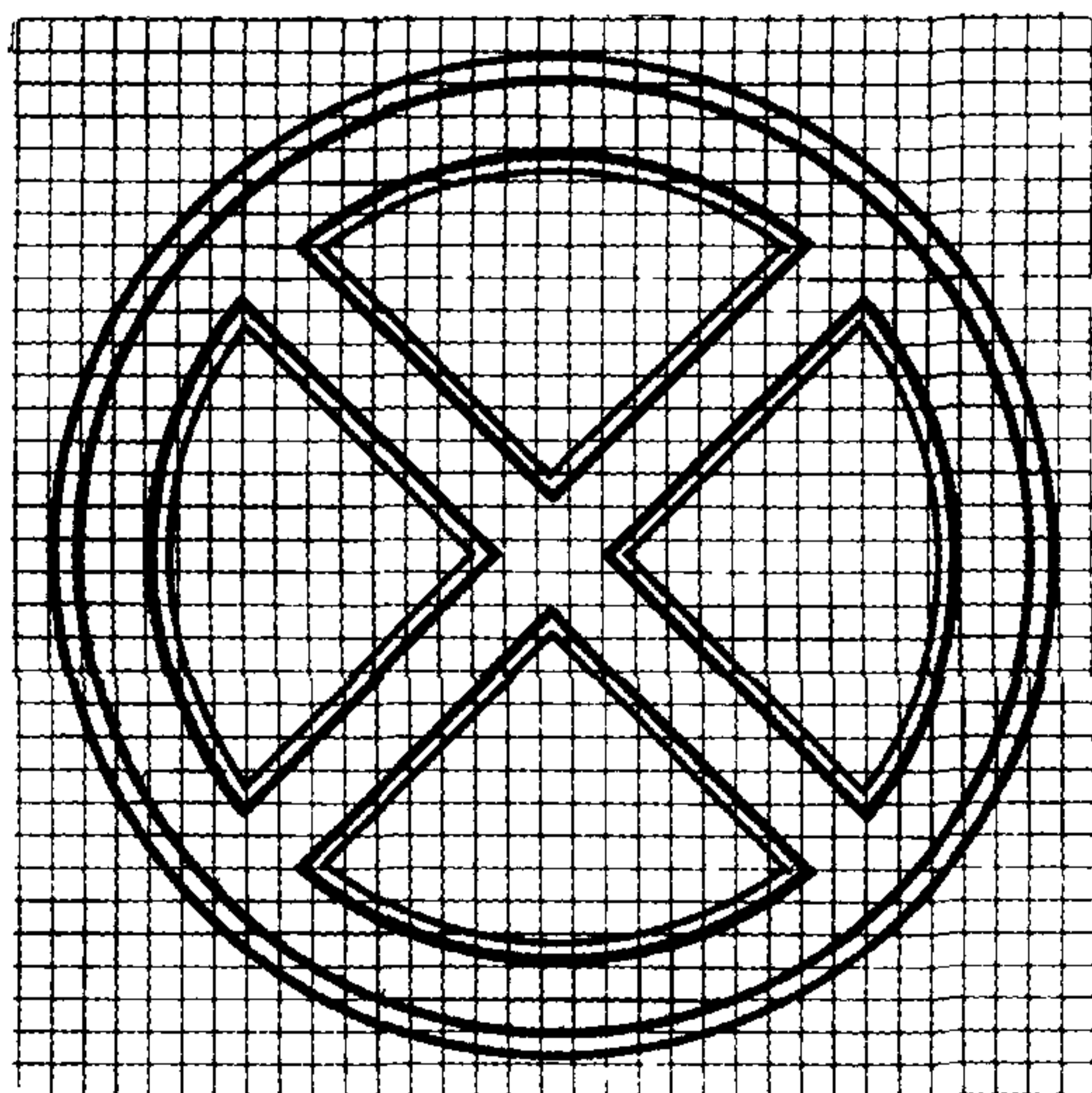

3.28

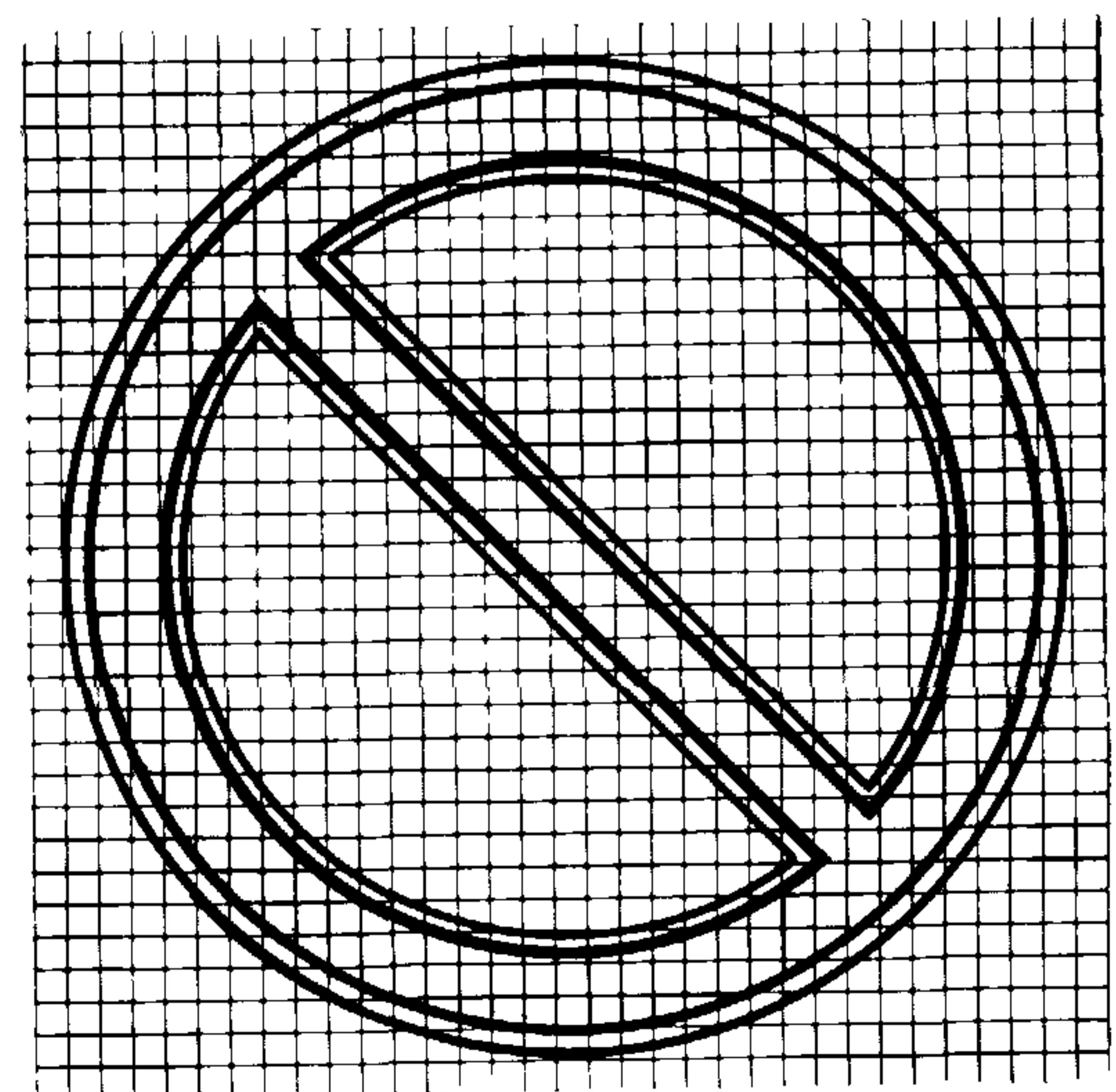

3.29

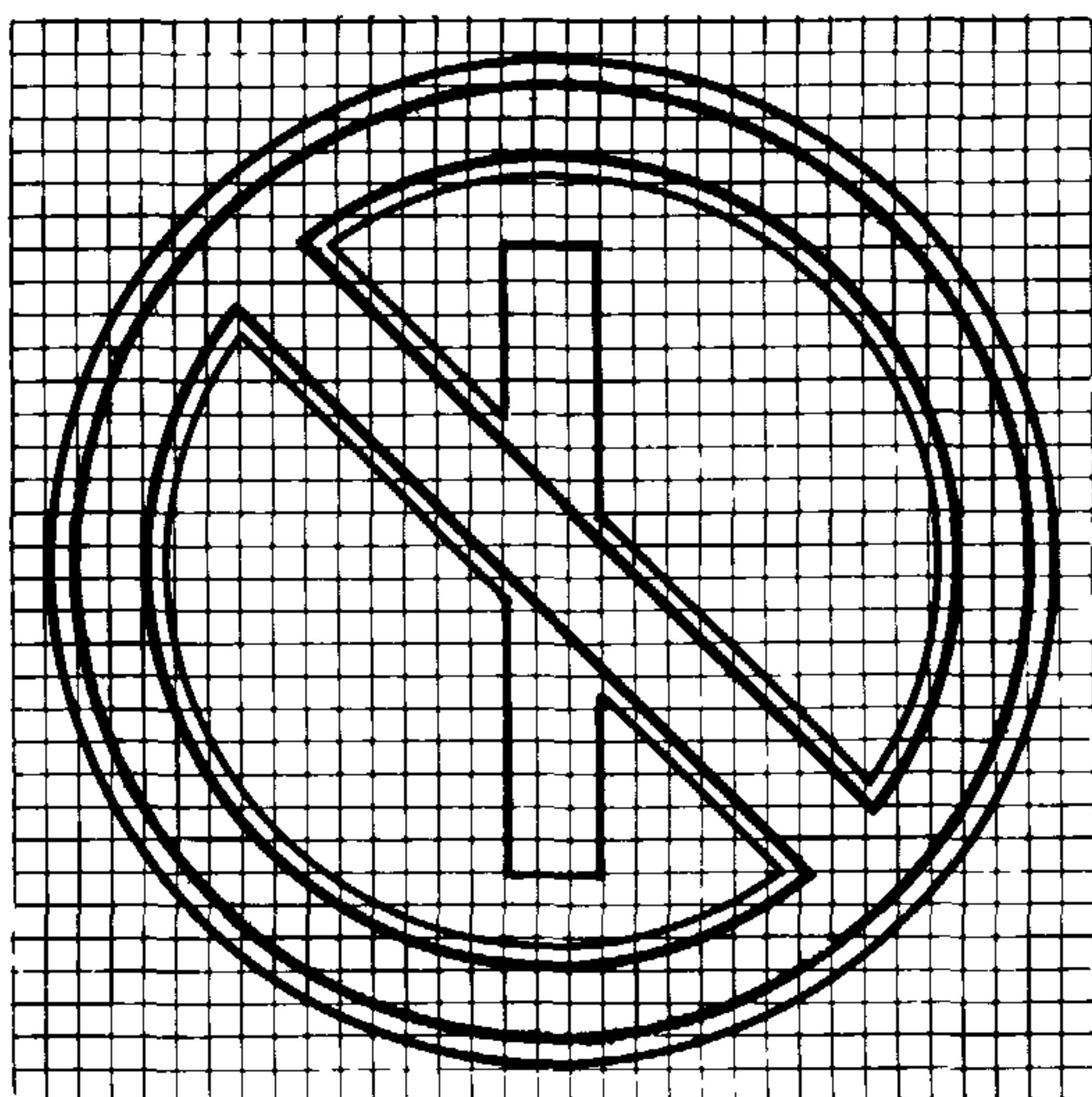

3.30

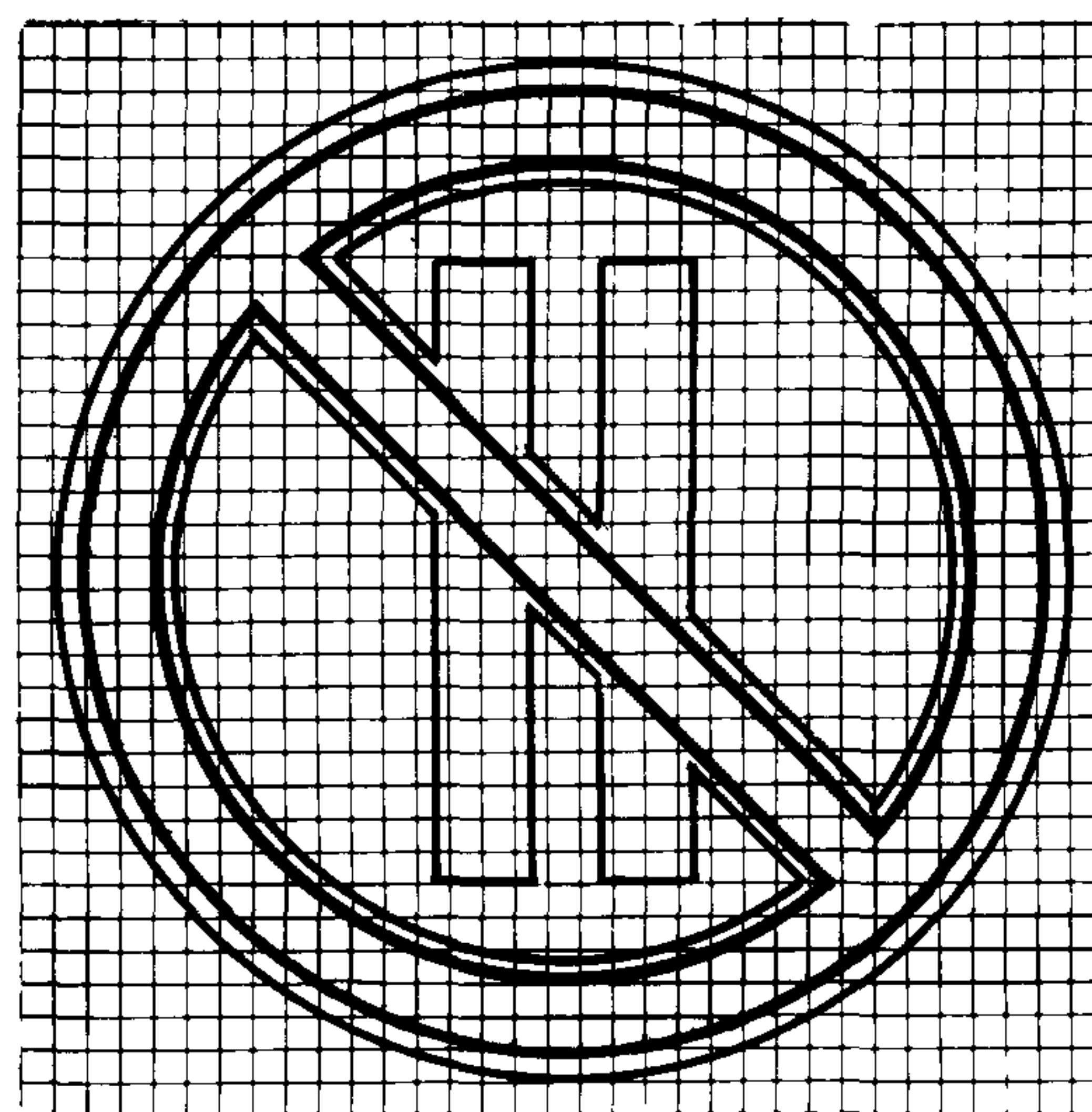

3.31

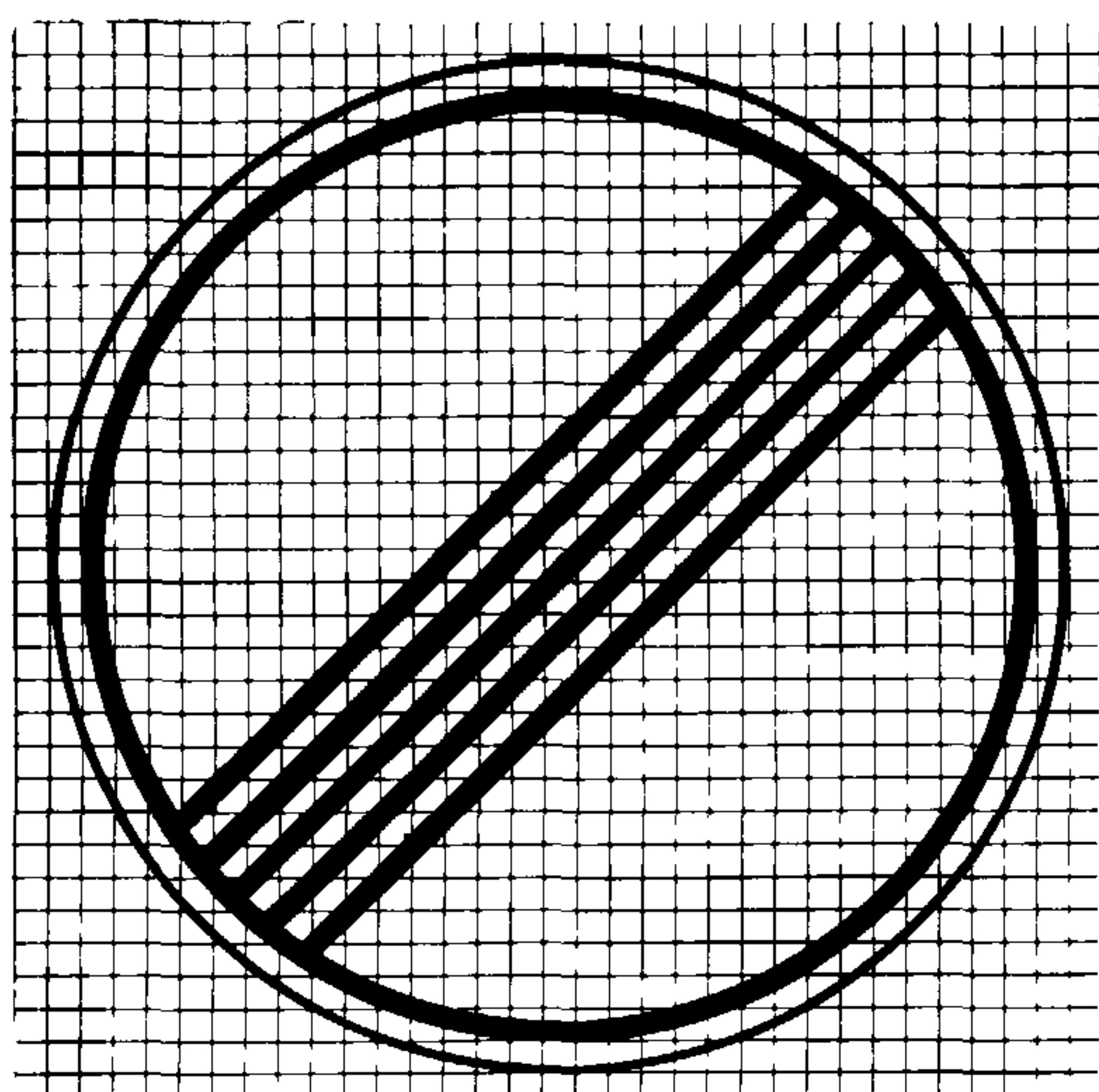

3.32

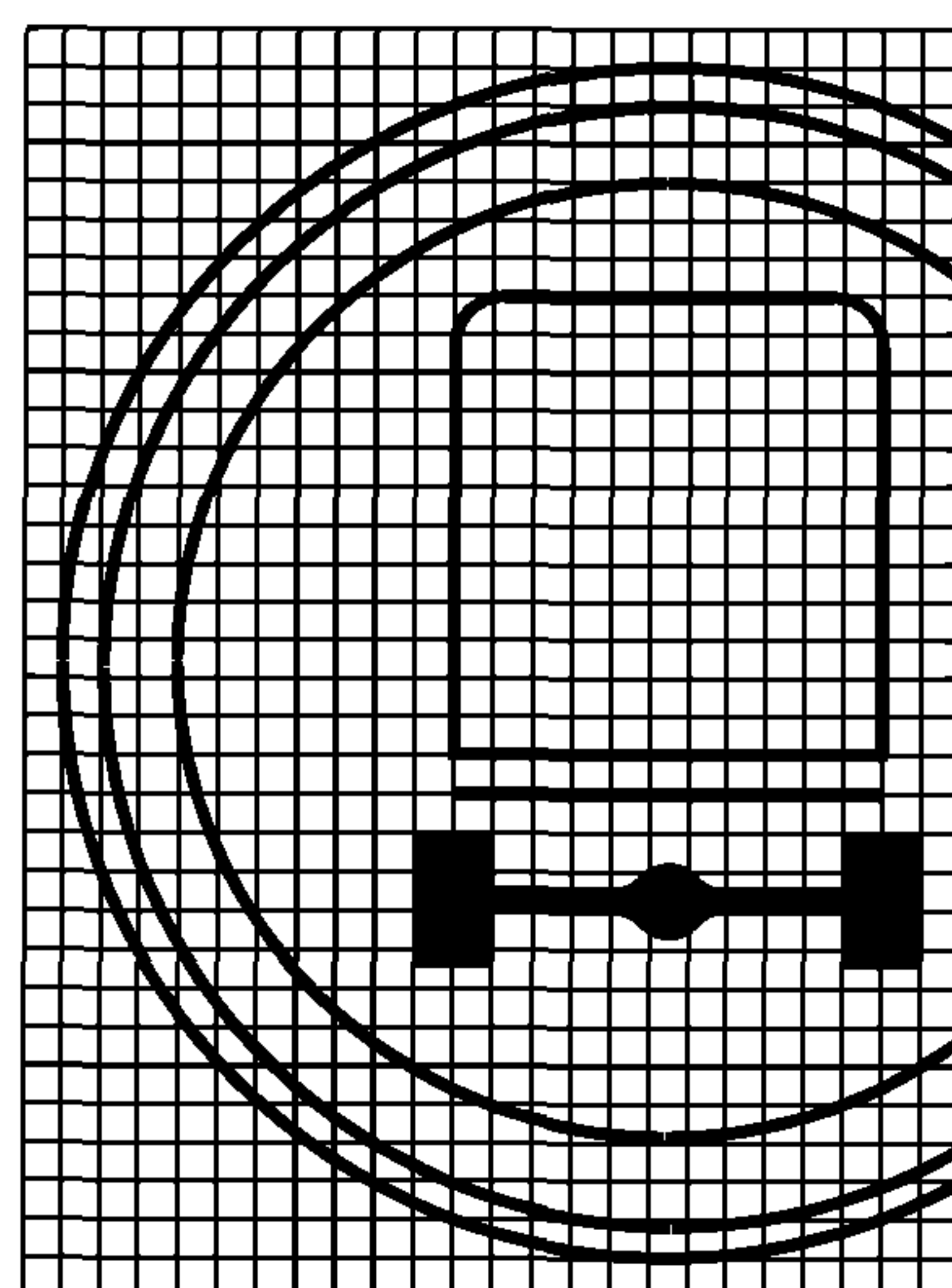

3.33

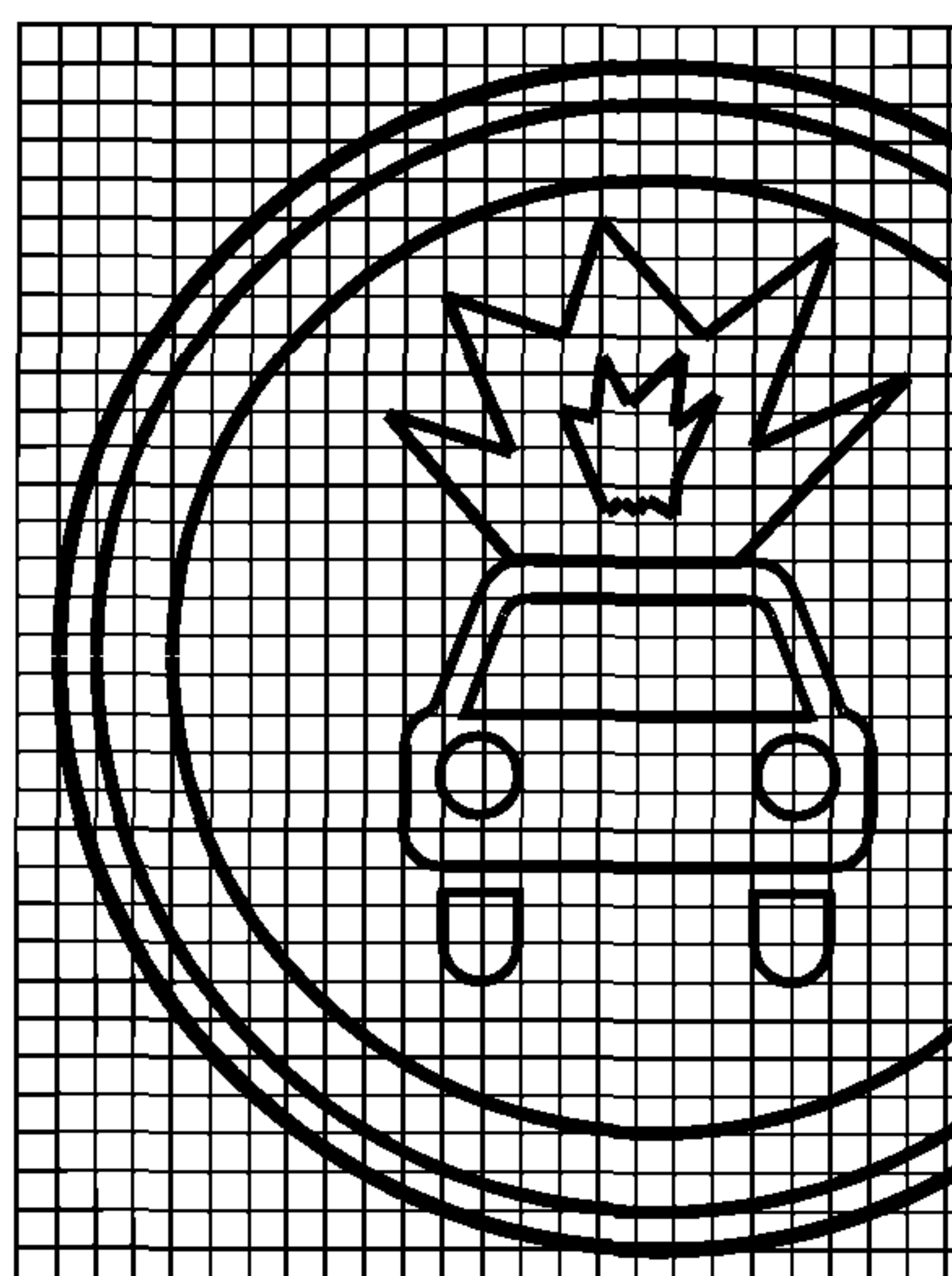

ПРЕДПИСЫВАЮЩИЕ ЗНАКИ

4.1.1

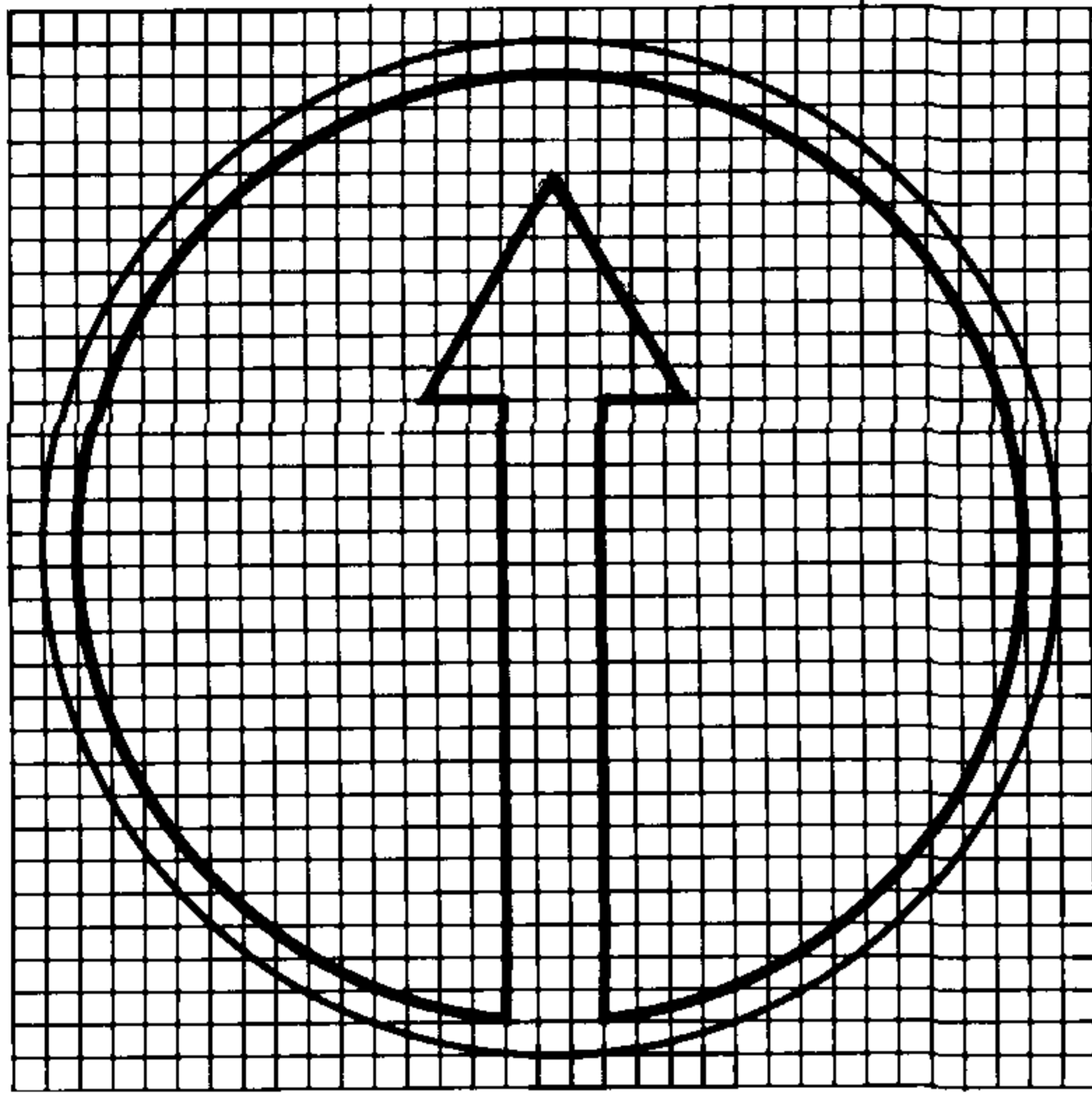

4.1.2

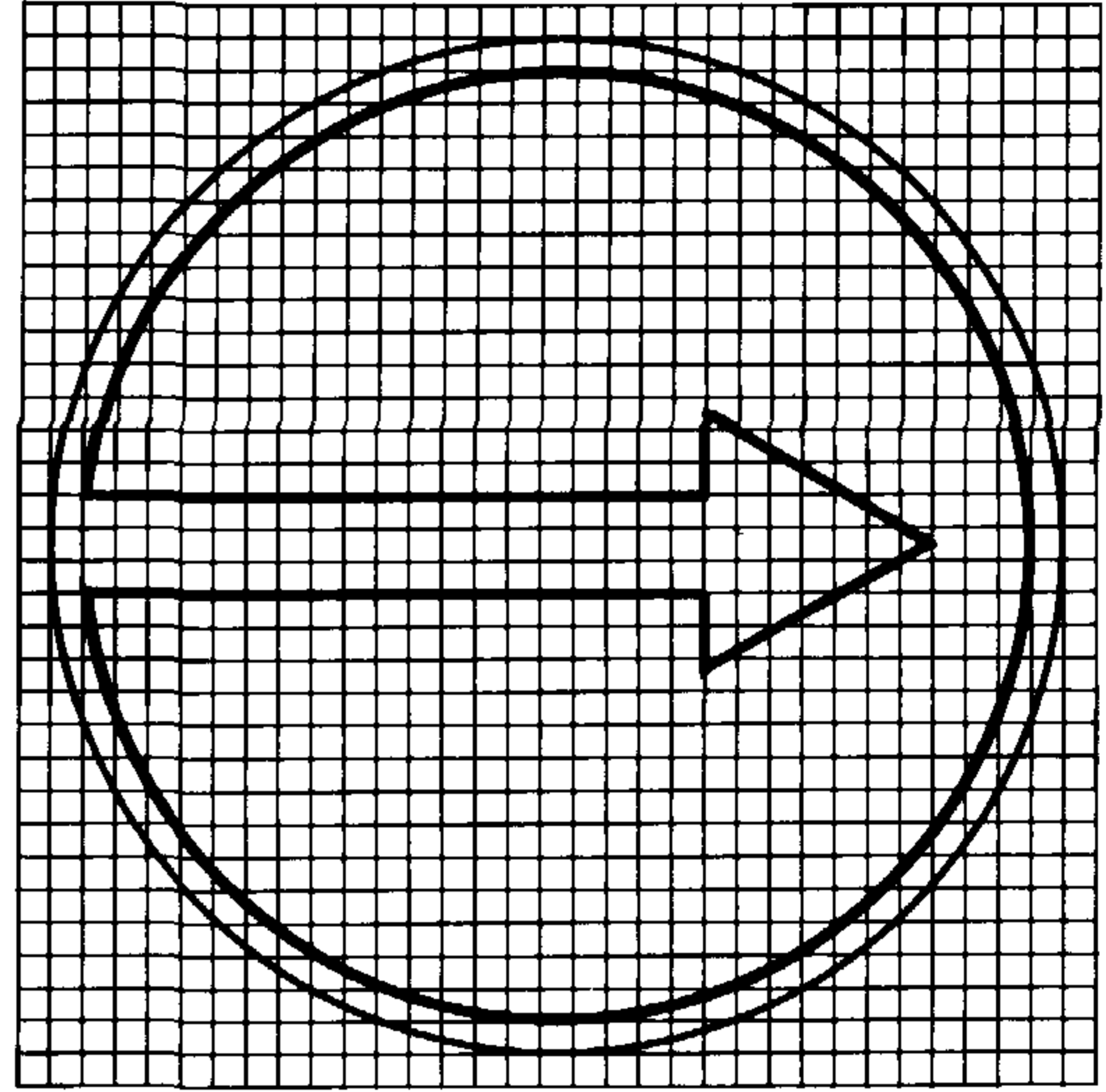

4.1.3

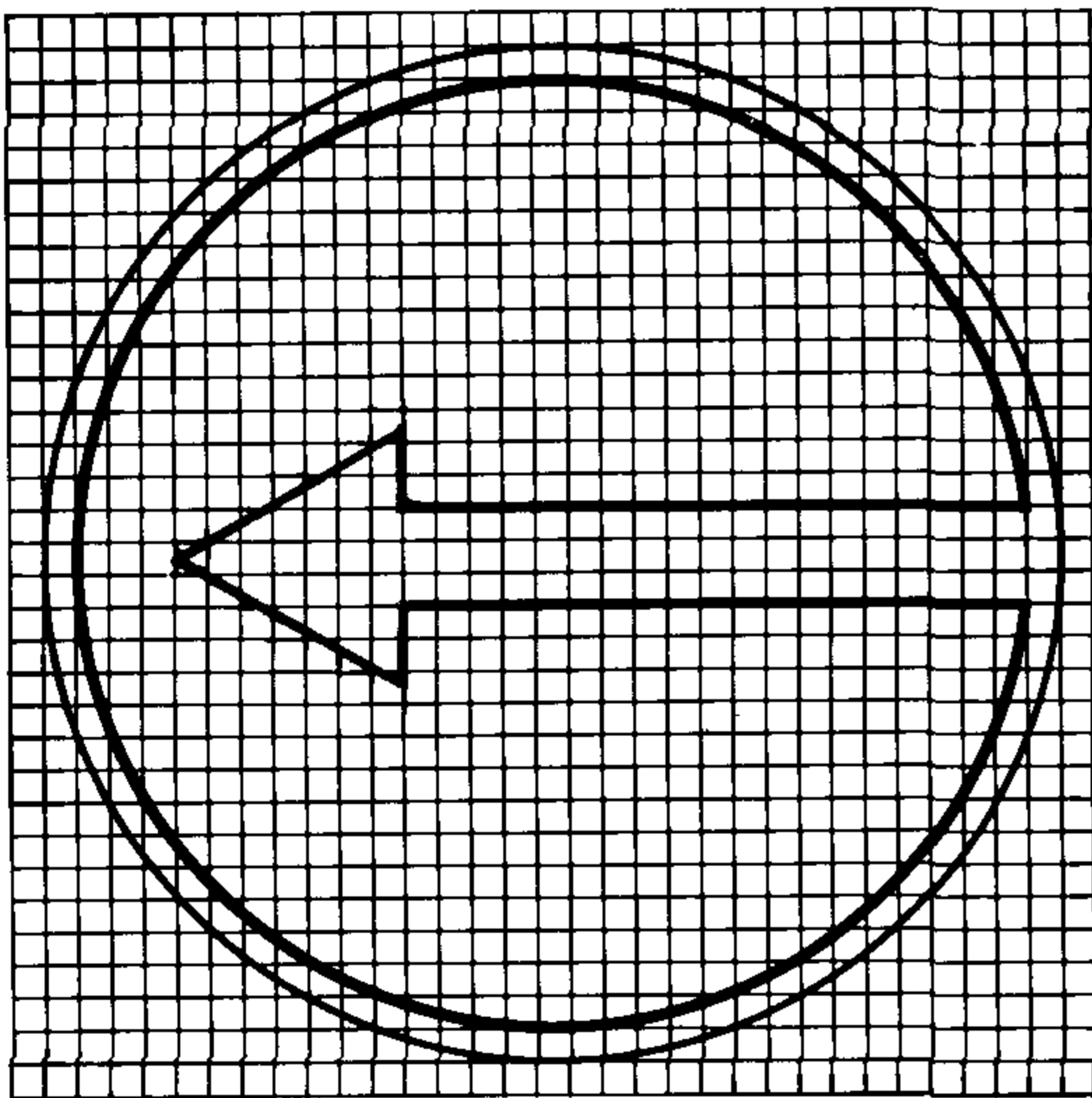

4.1.4

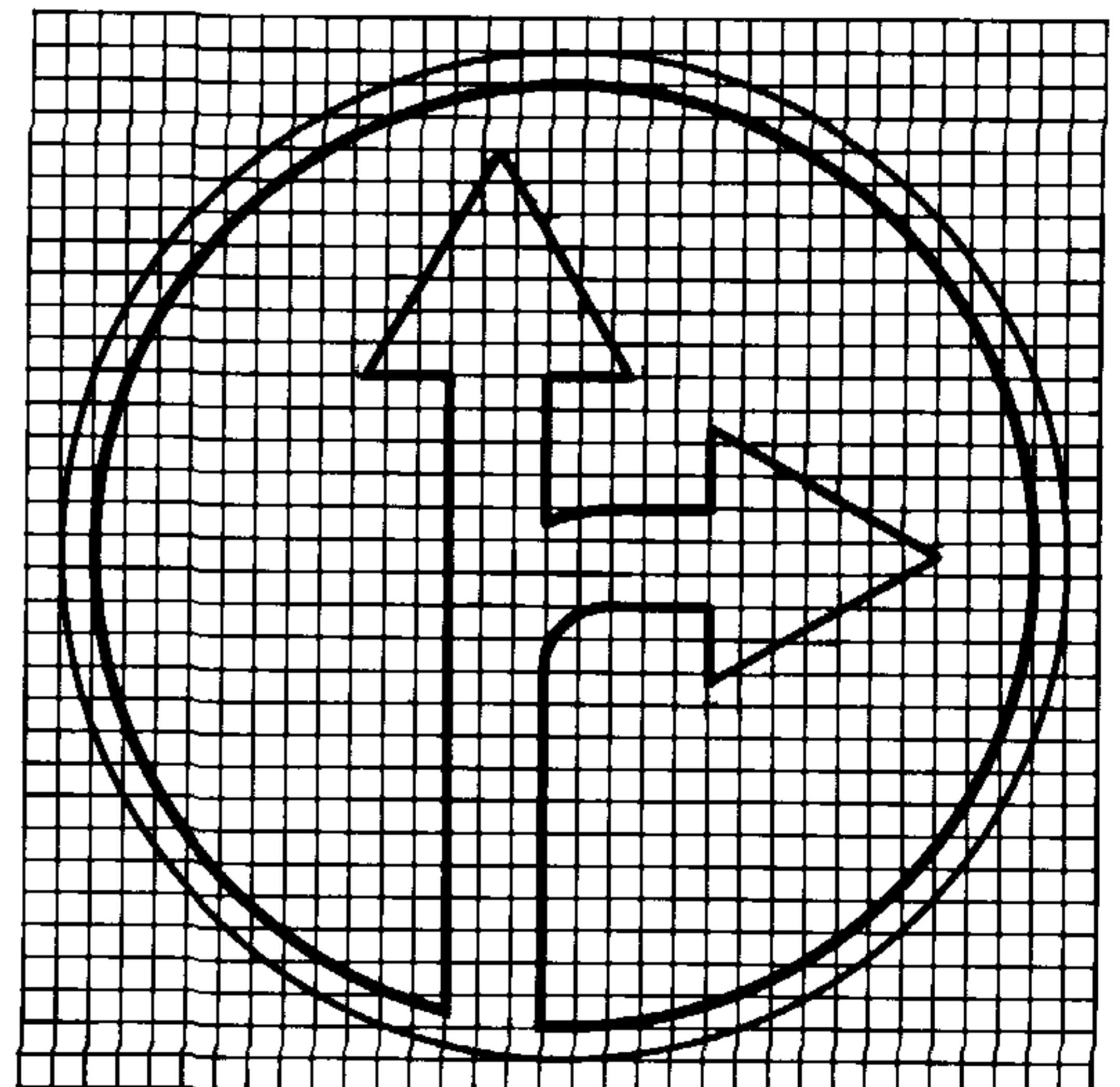

4.1.5

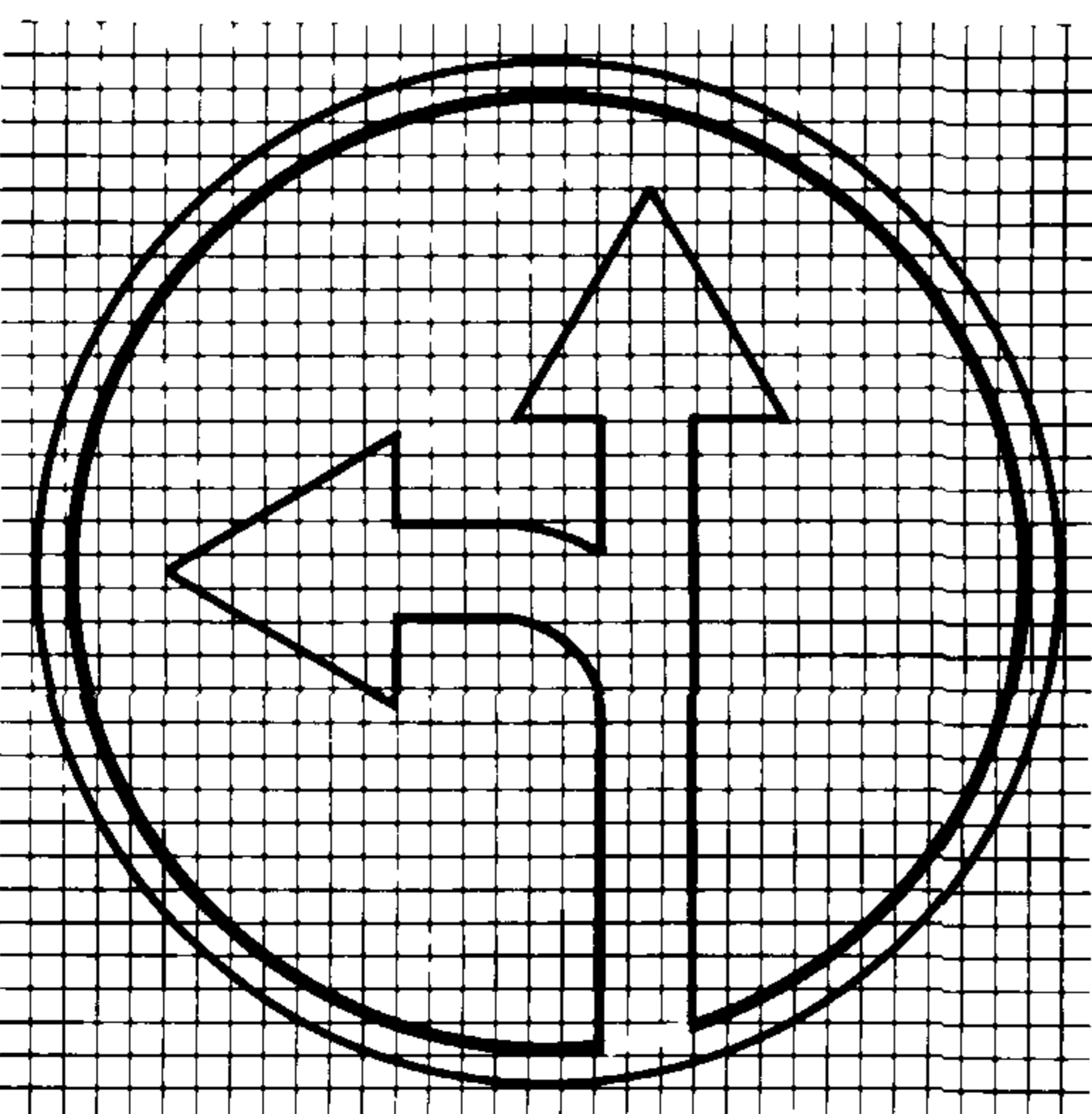

4.1.6

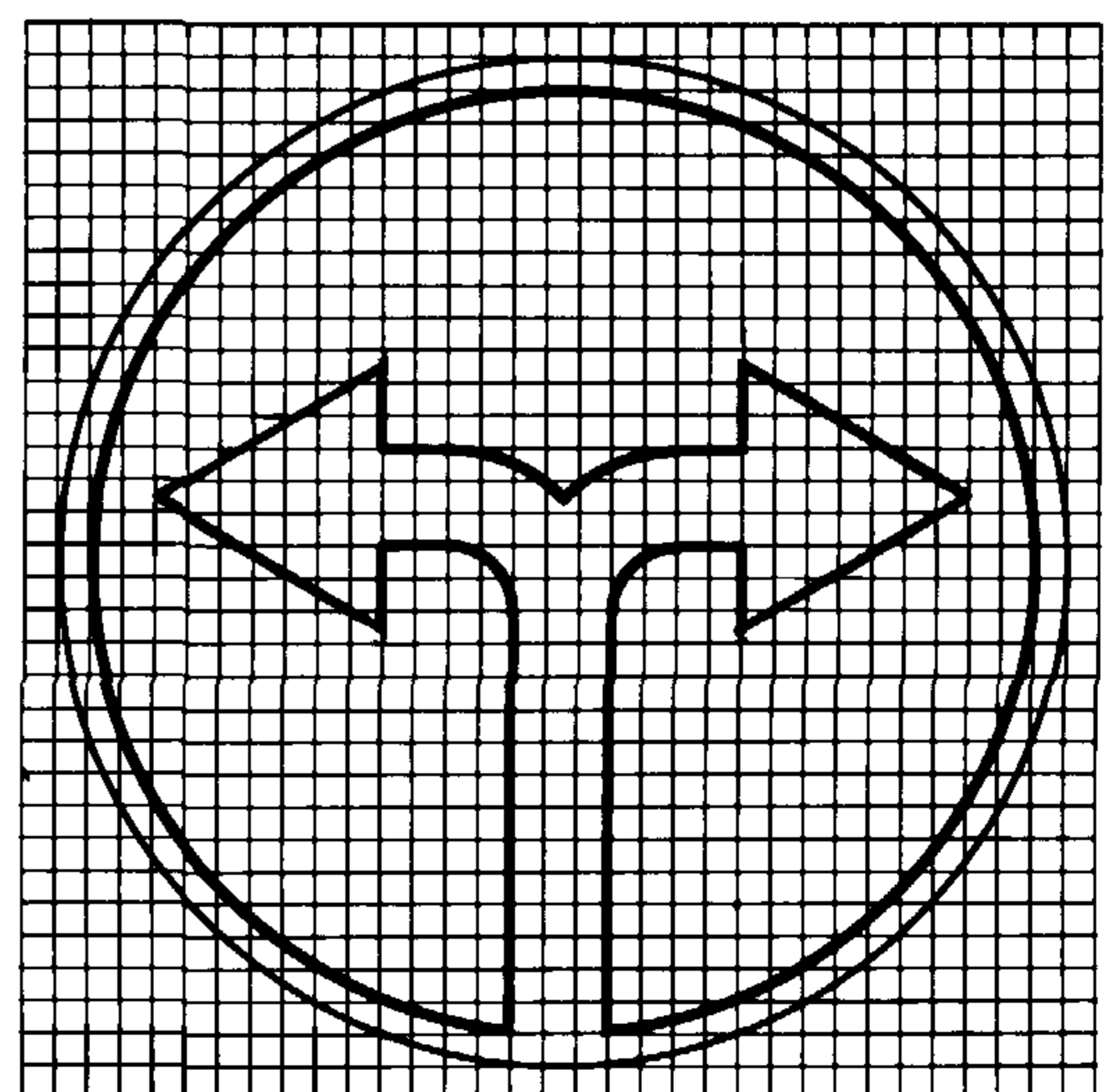



4.2.1

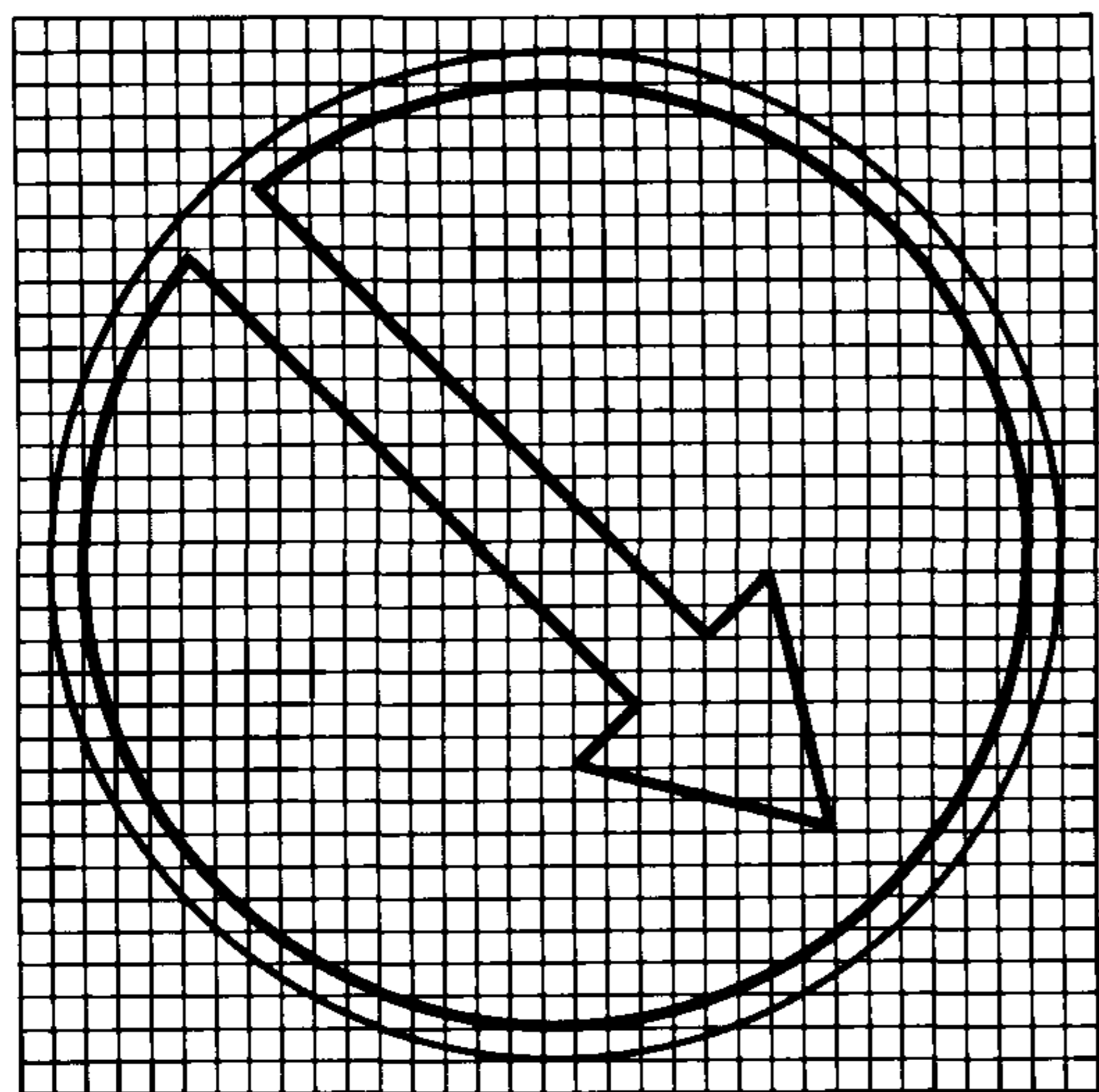

4.2.2

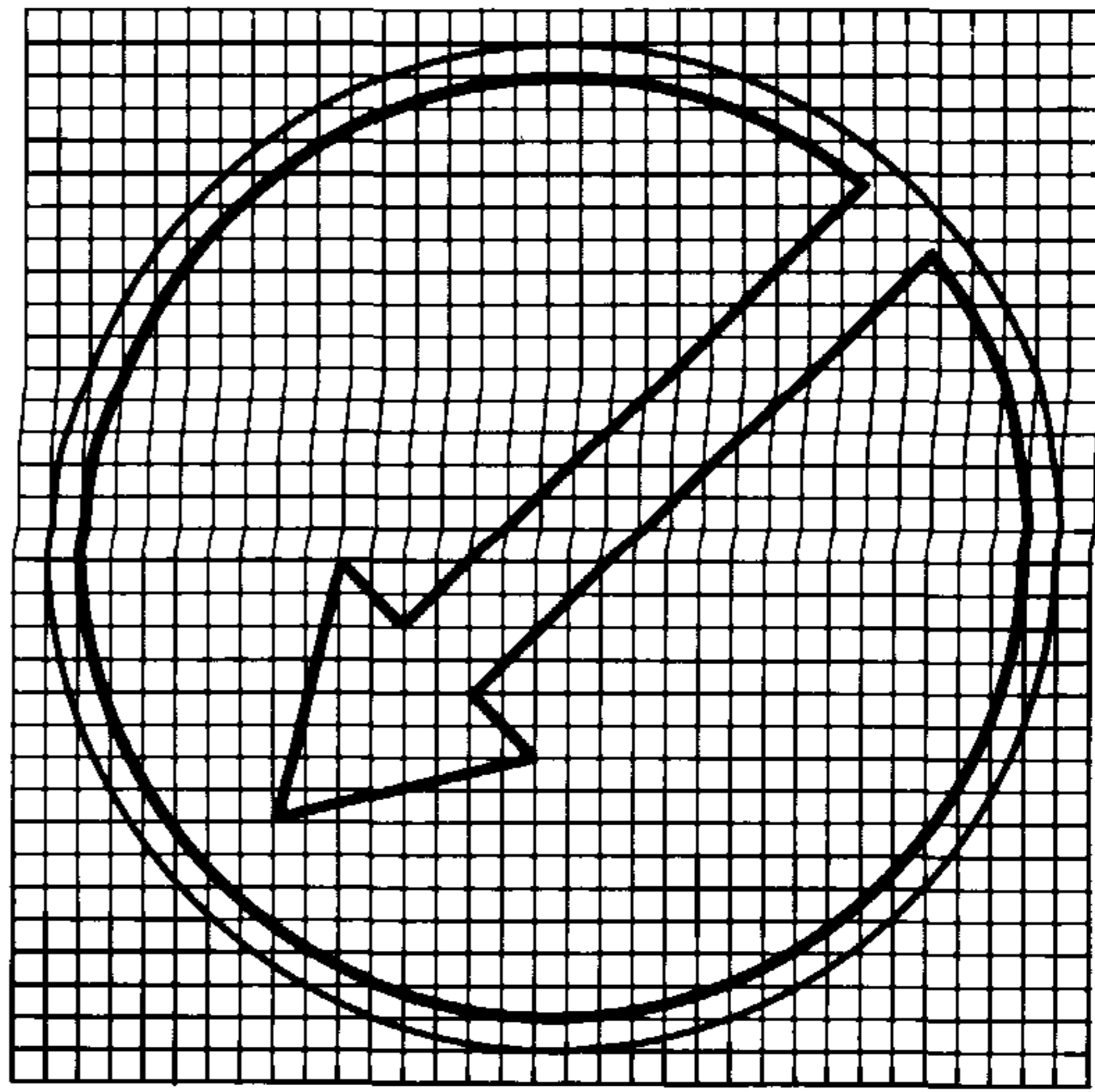

4.2.3

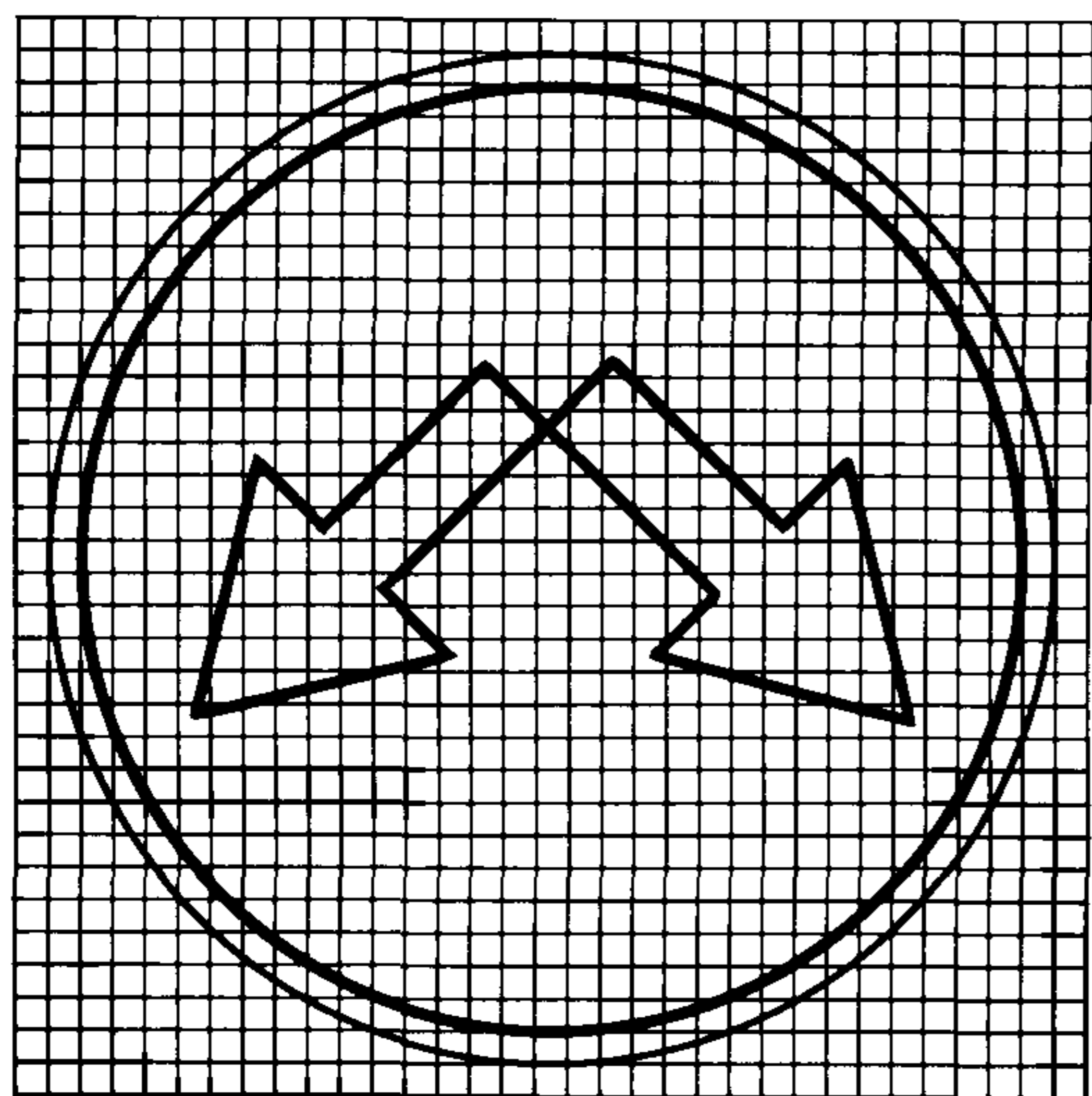

4.3

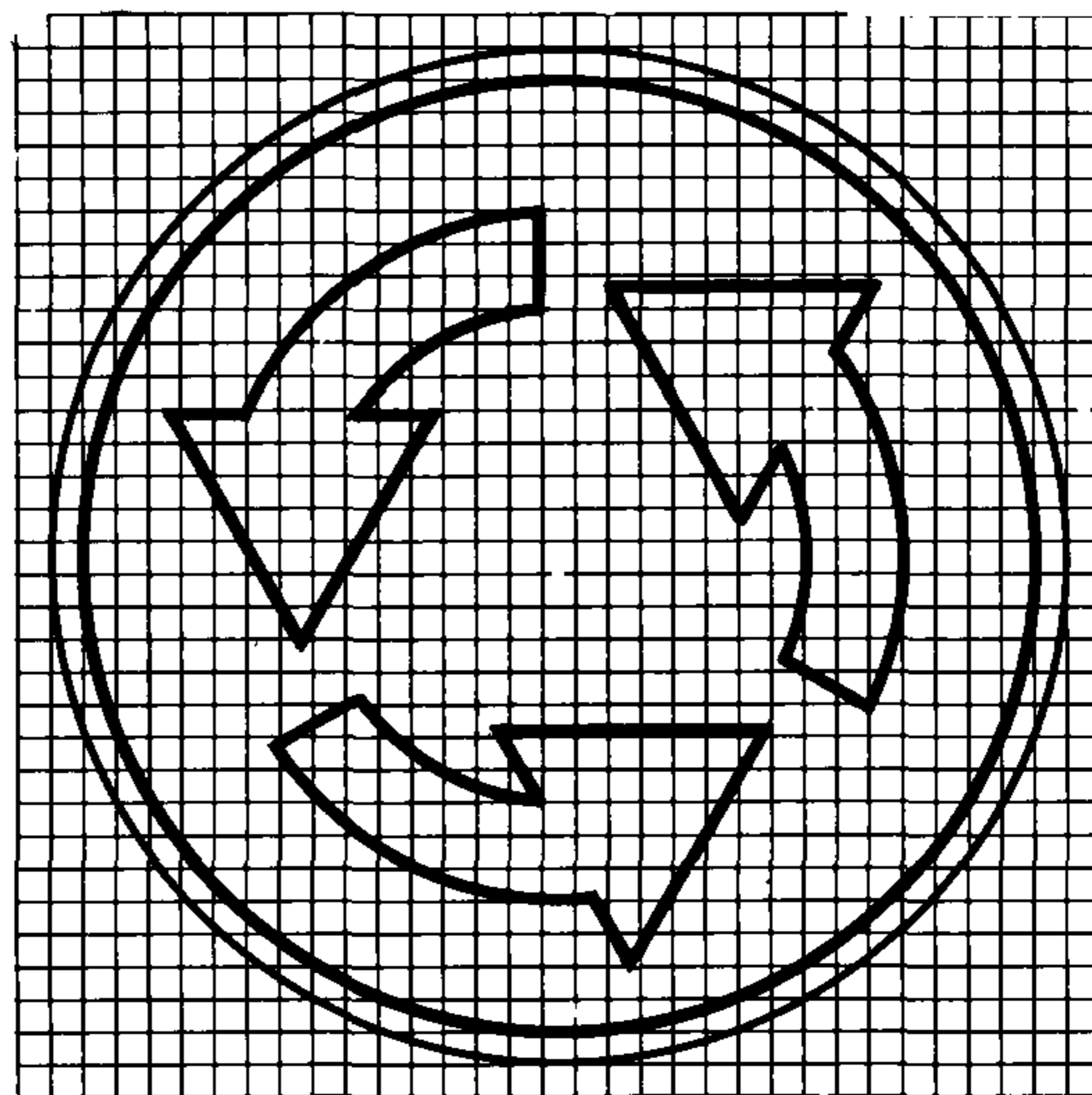

4.4

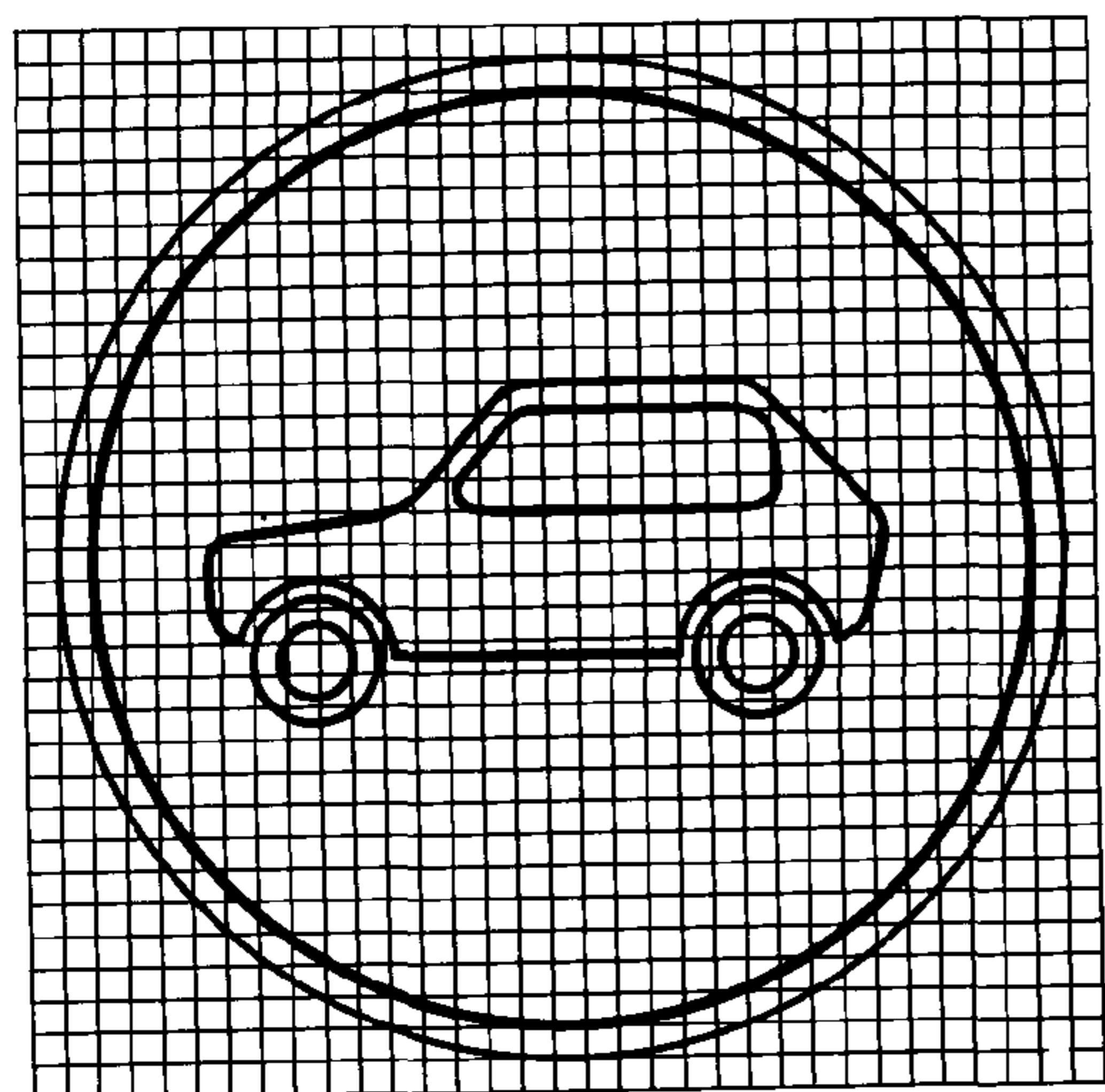

4.5

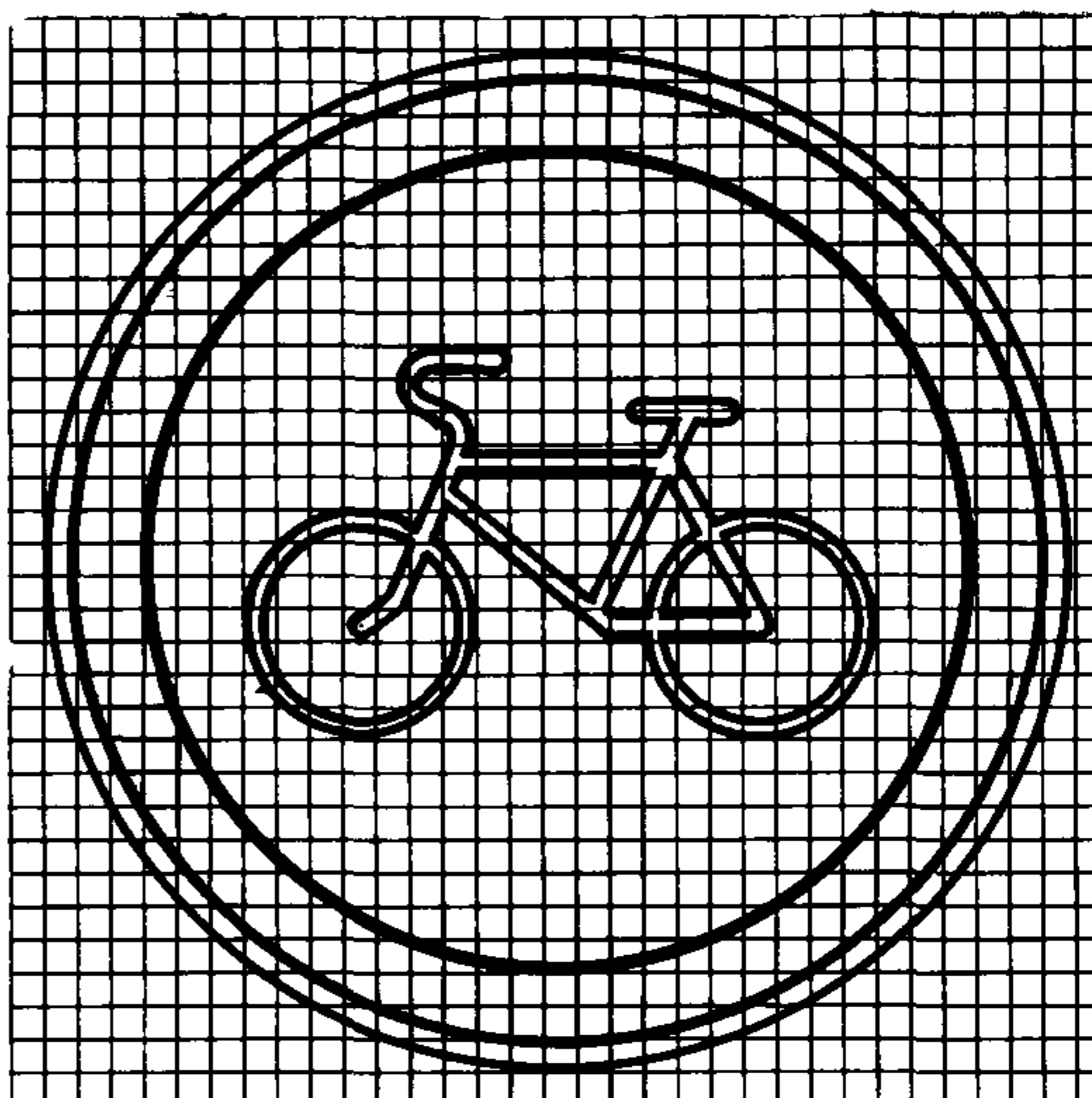

4.6

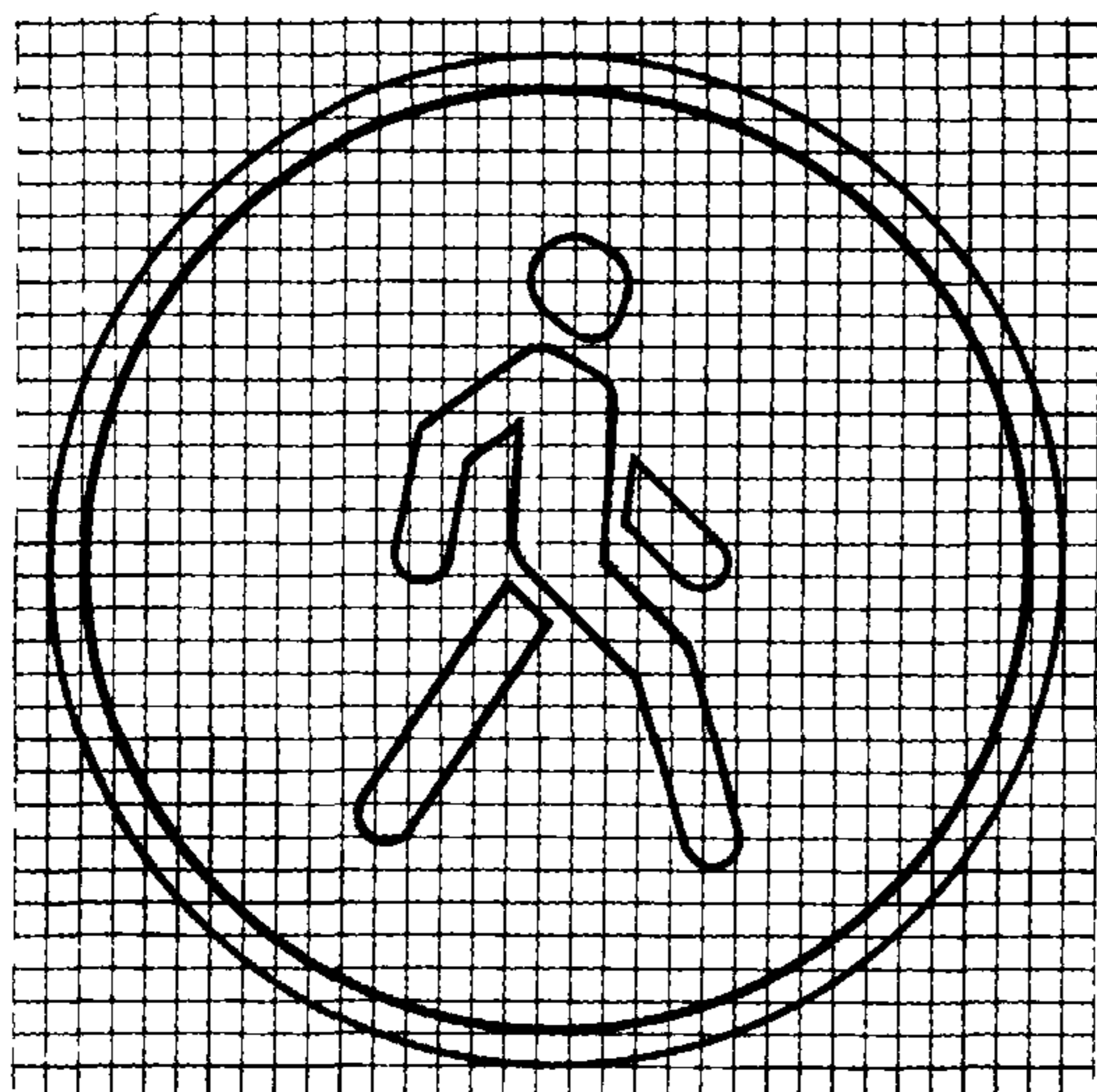

4.7

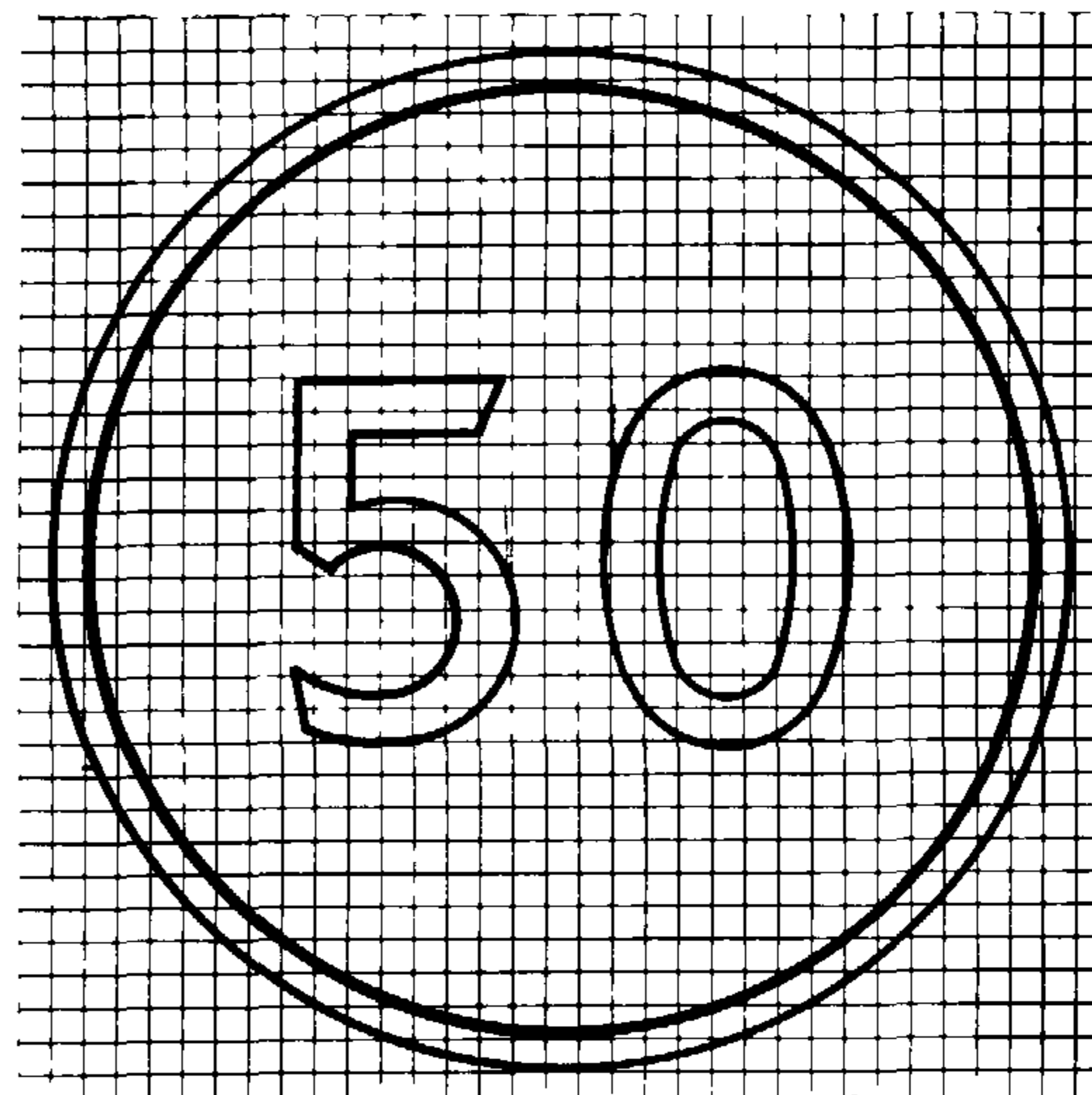

4.8

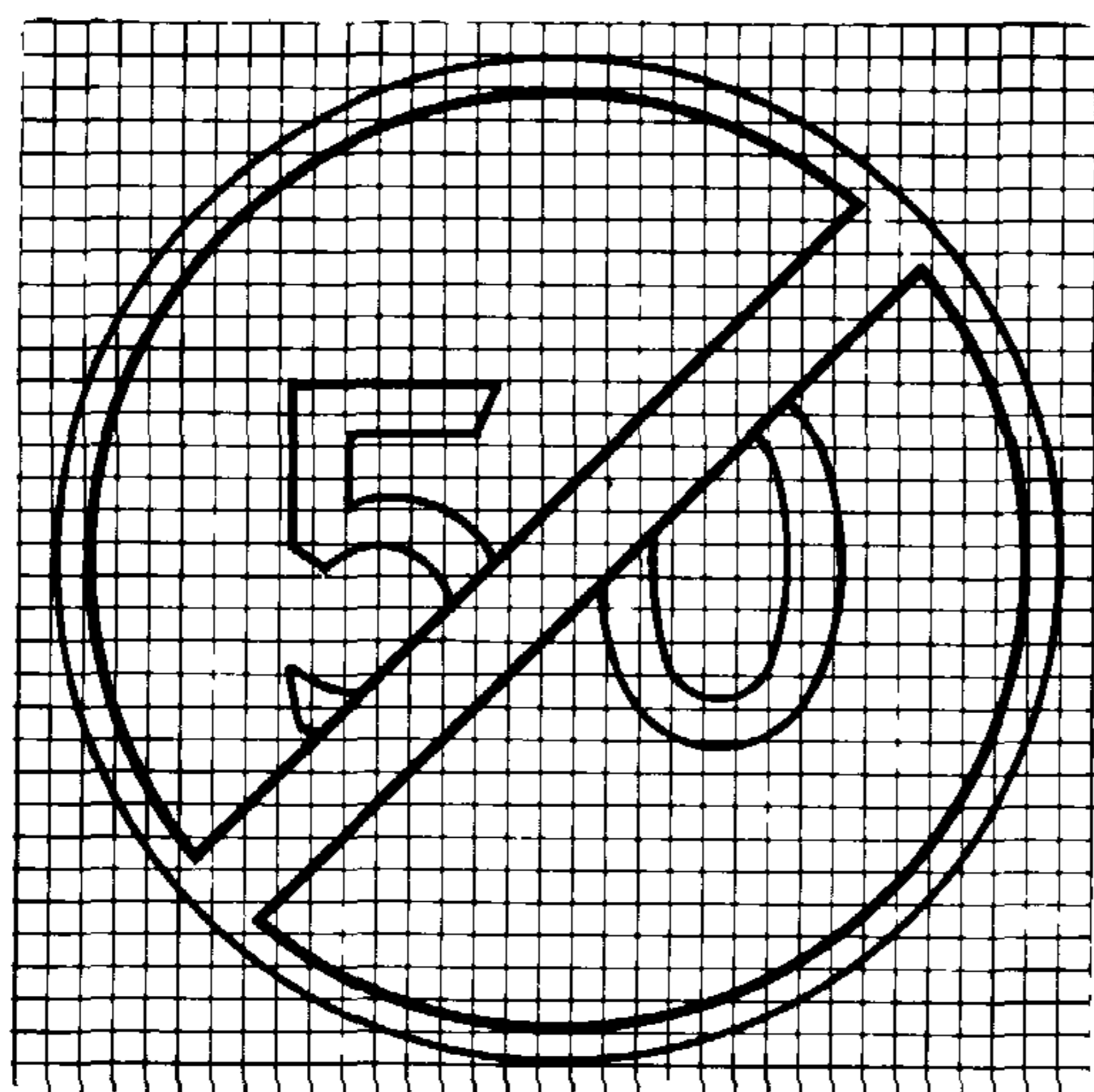

4.9.1

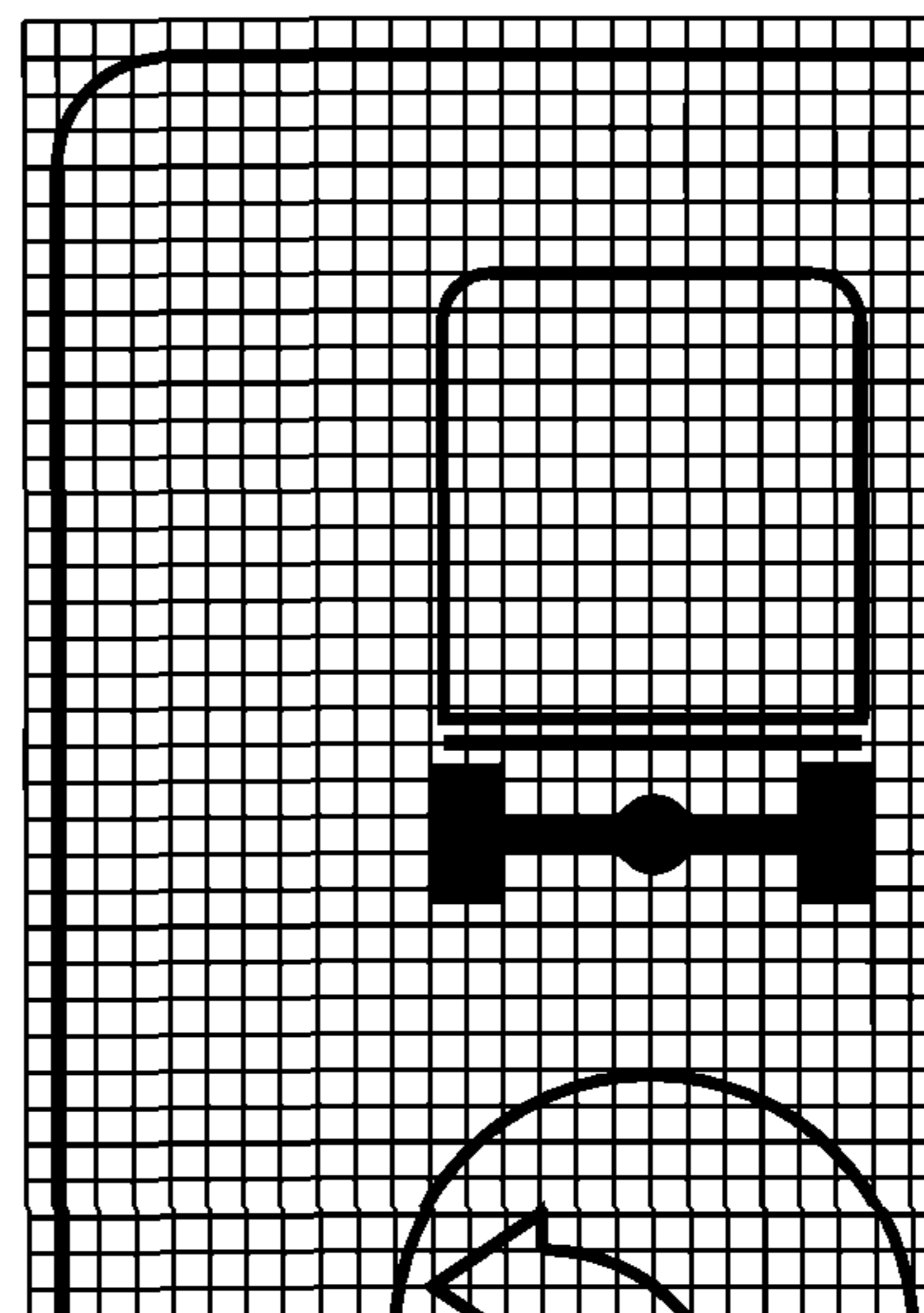

492

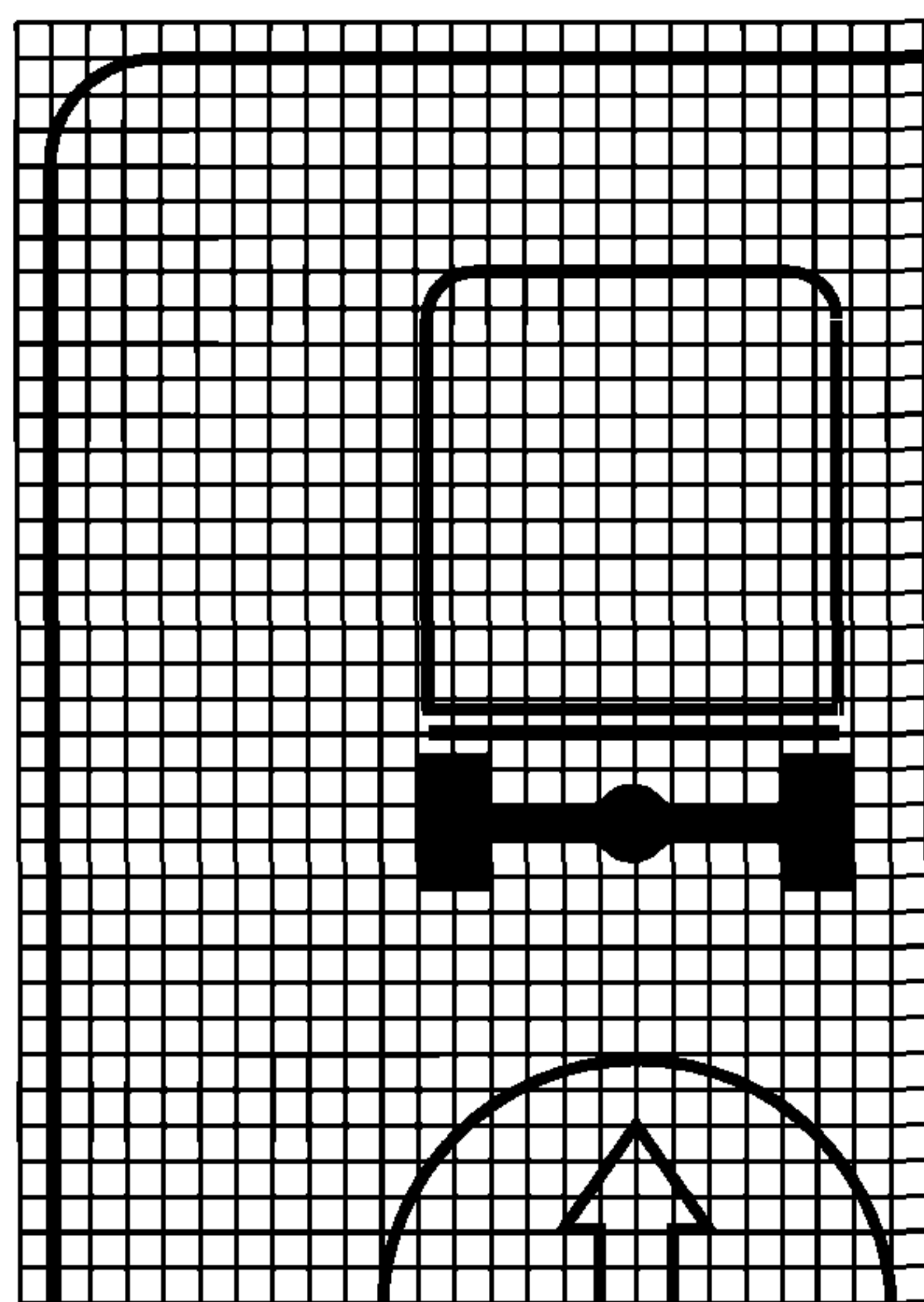

493

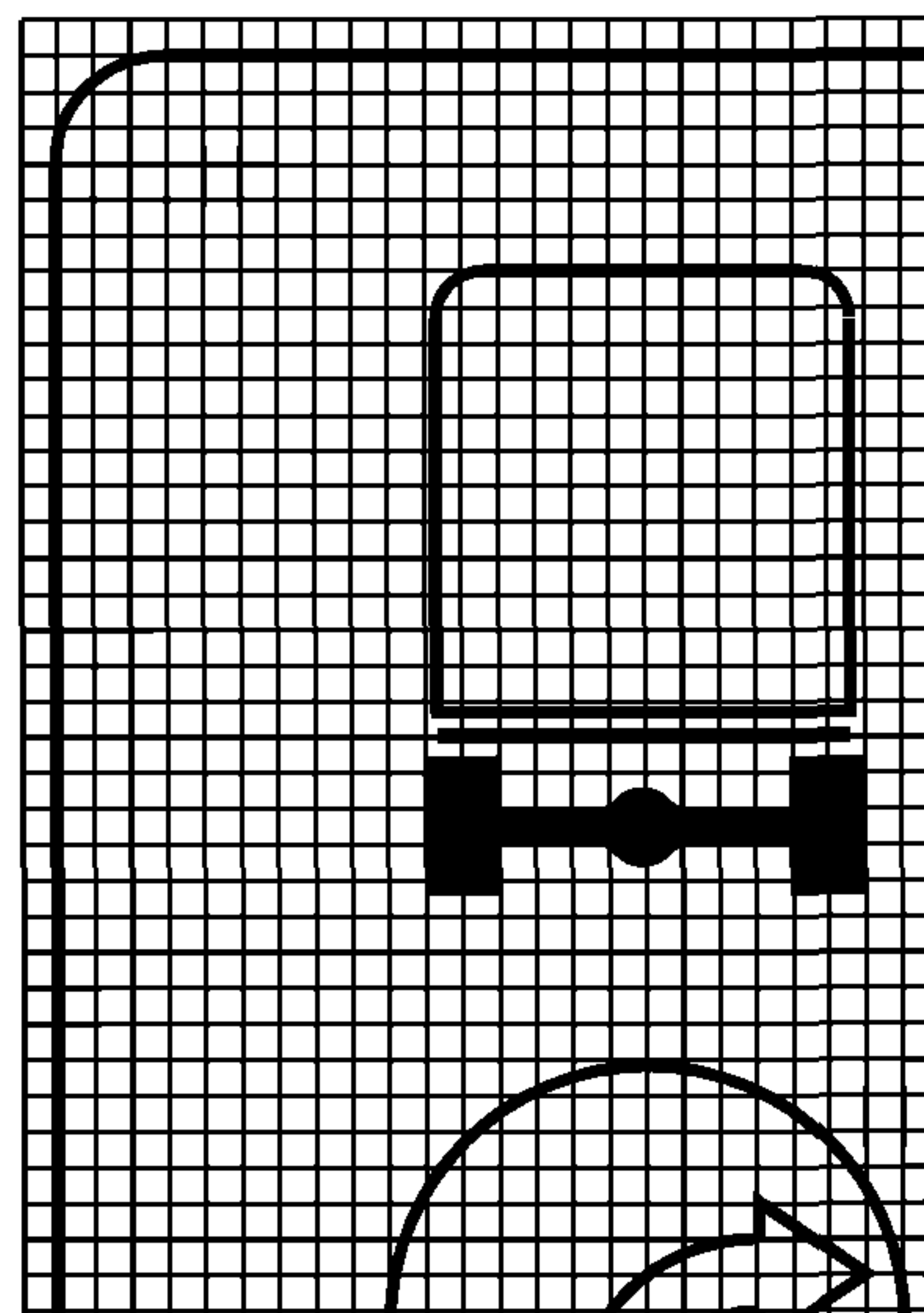

**ИНФОРМАЦИОННО-УКАЗАТЕЛЬНЫЕ ЗНАКИ**

5.1

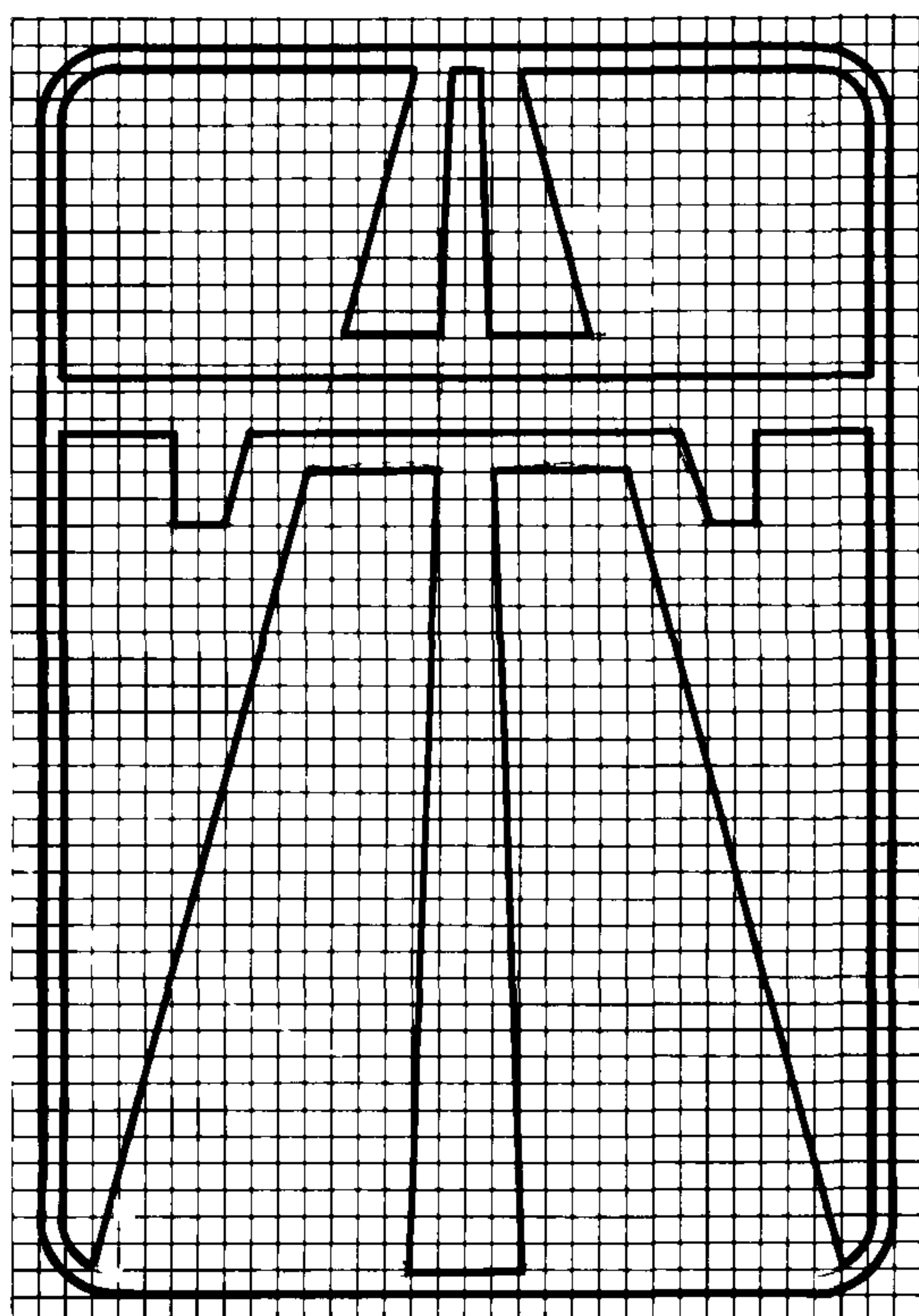

5.2

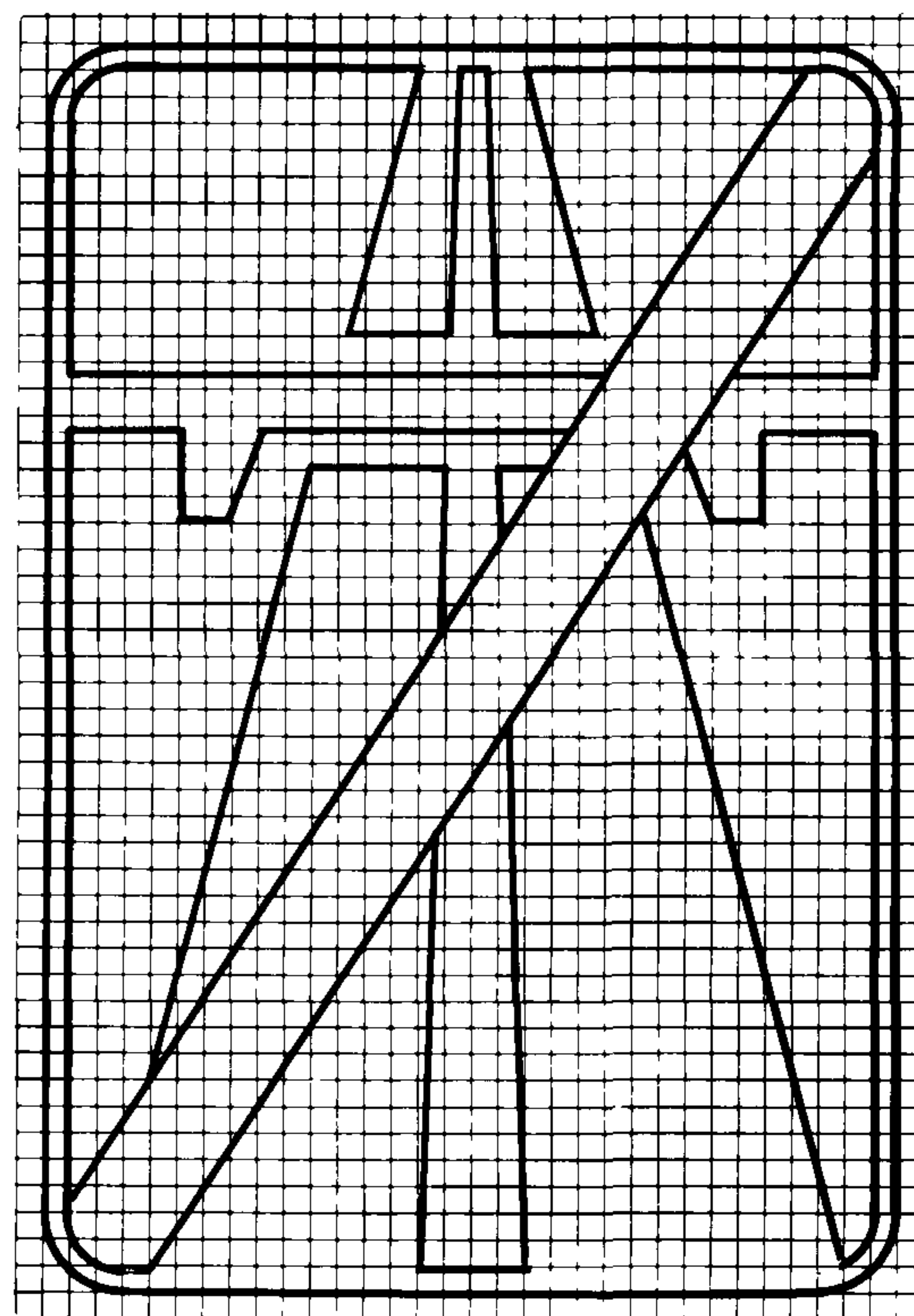

5.3

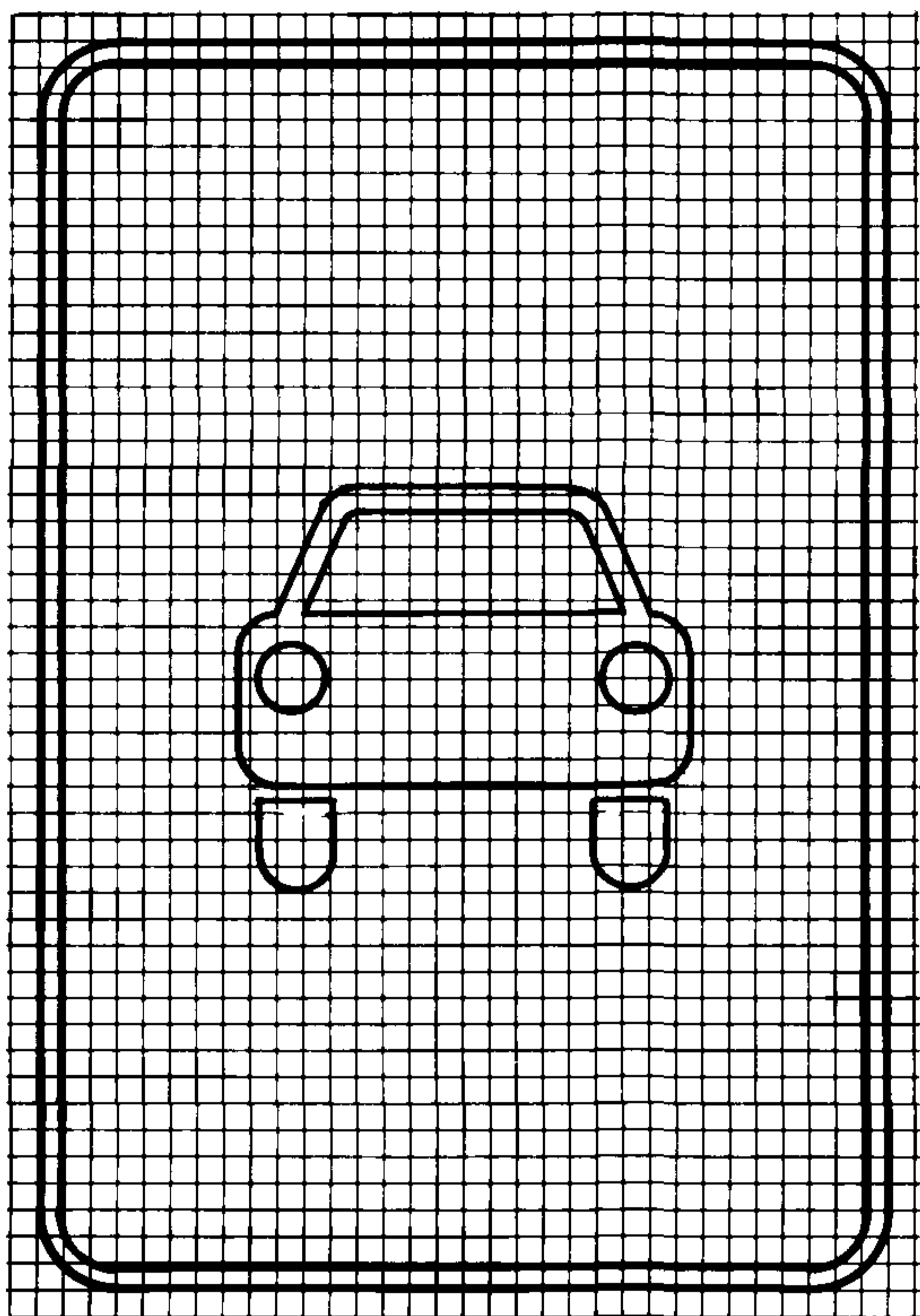

5.4

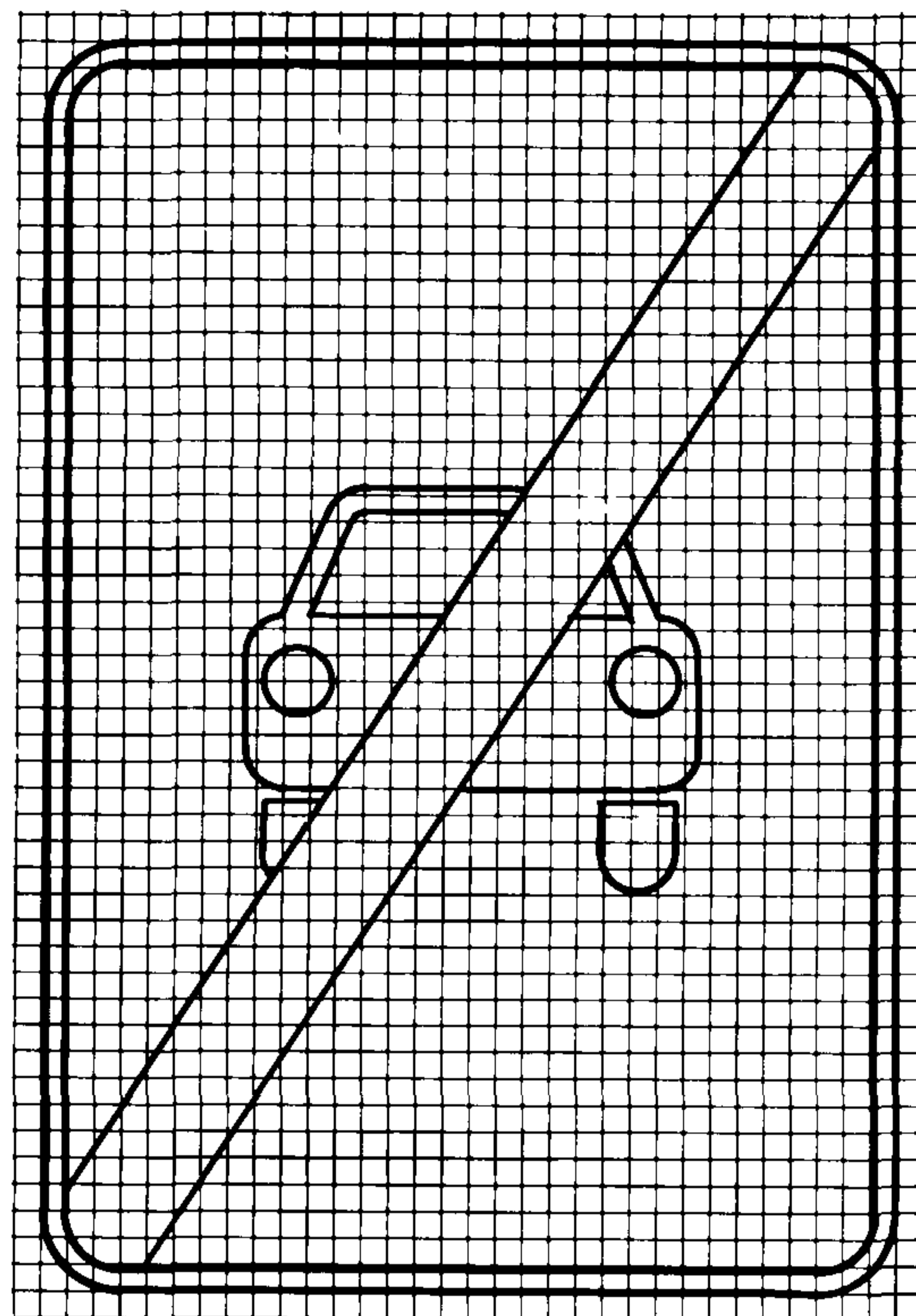

5.5

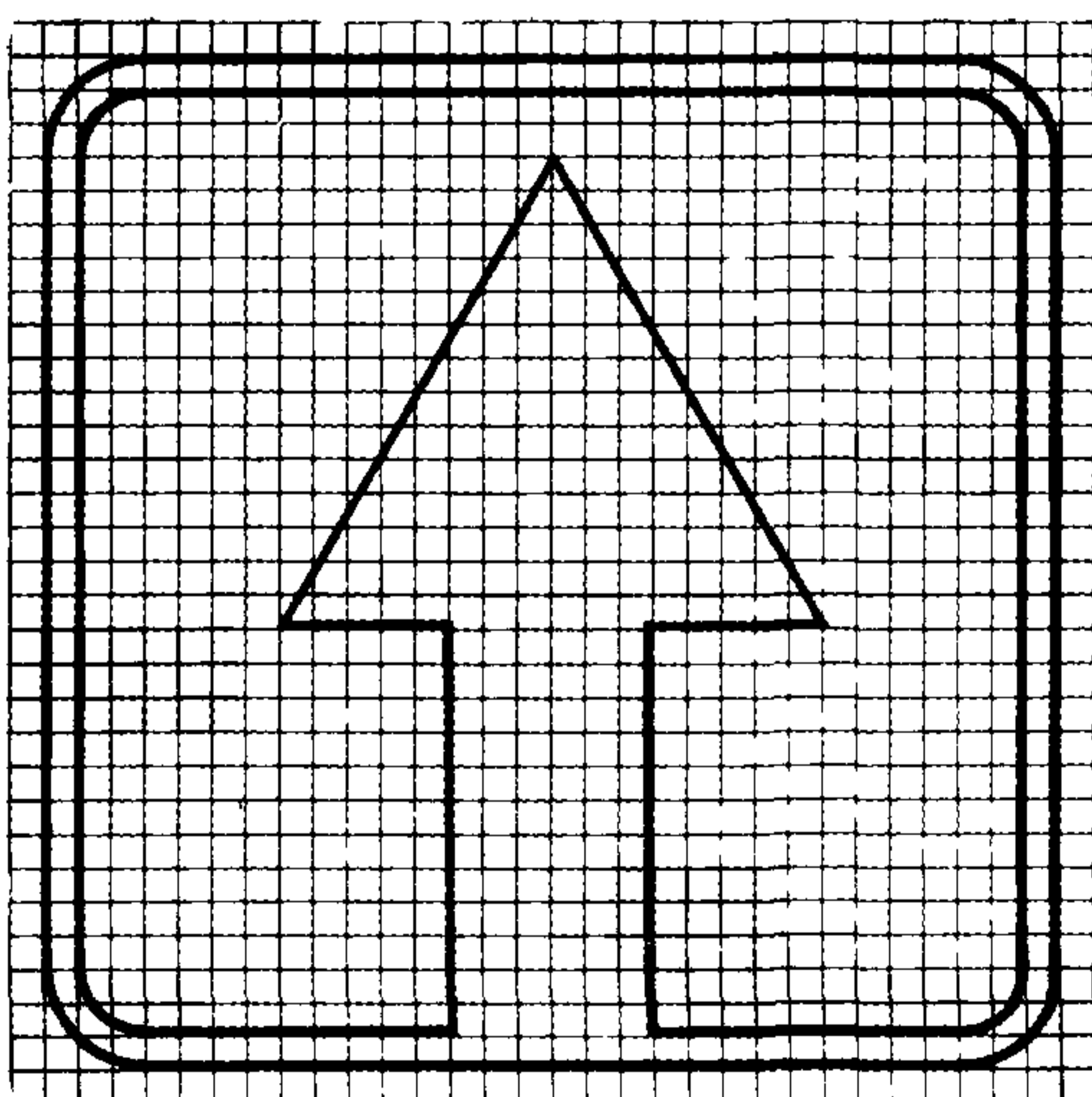

5.6

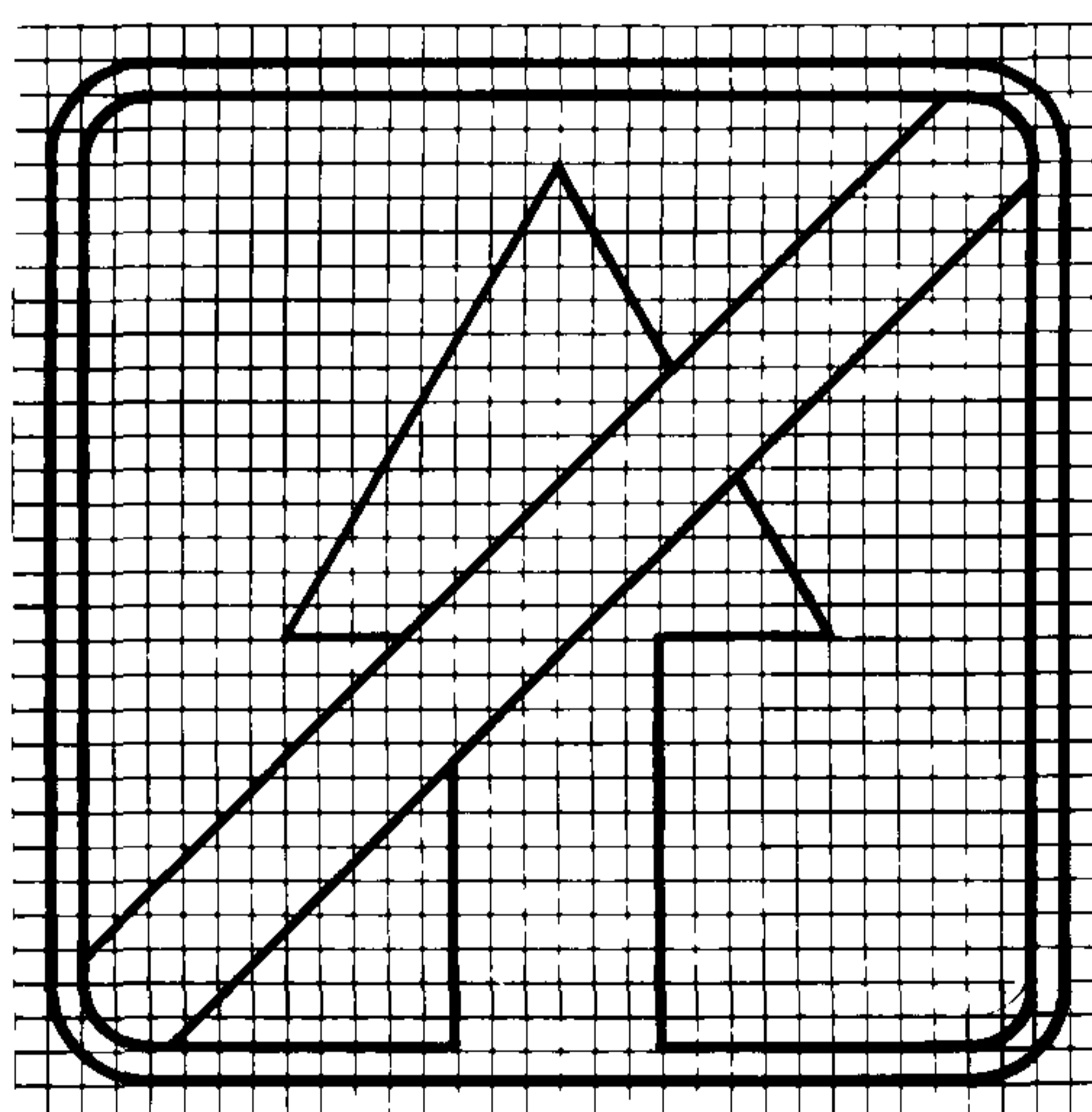

571

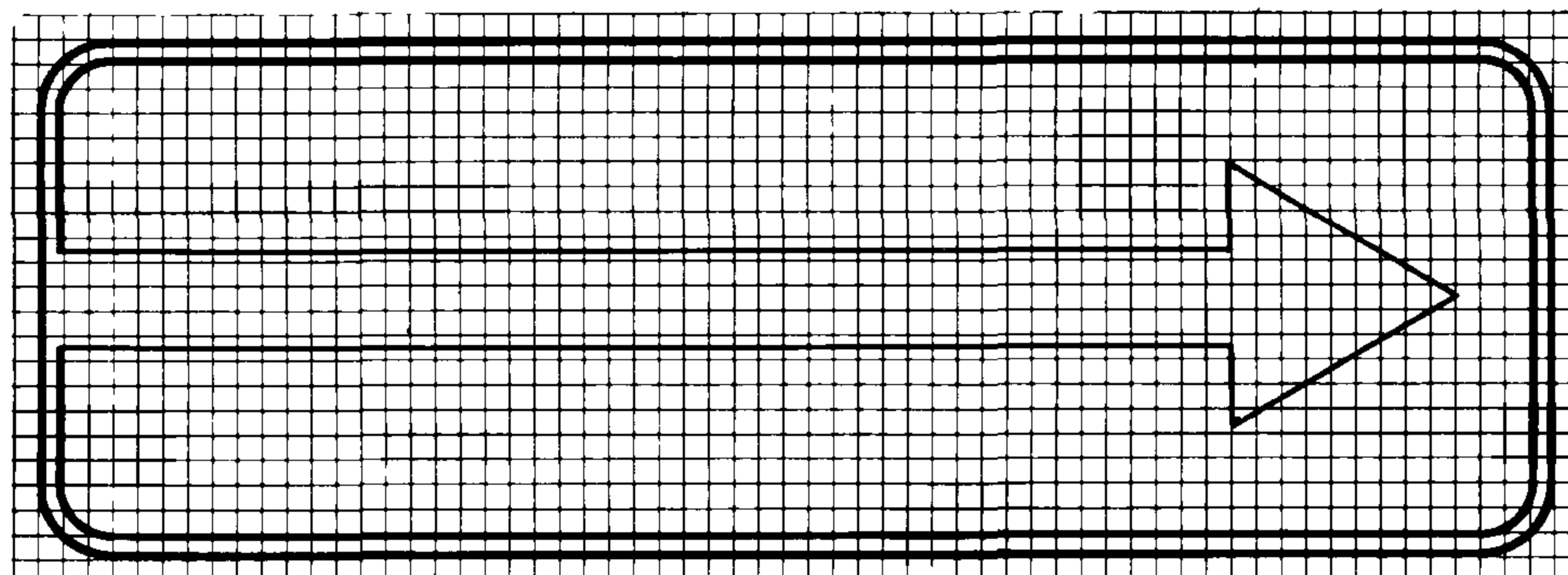

572

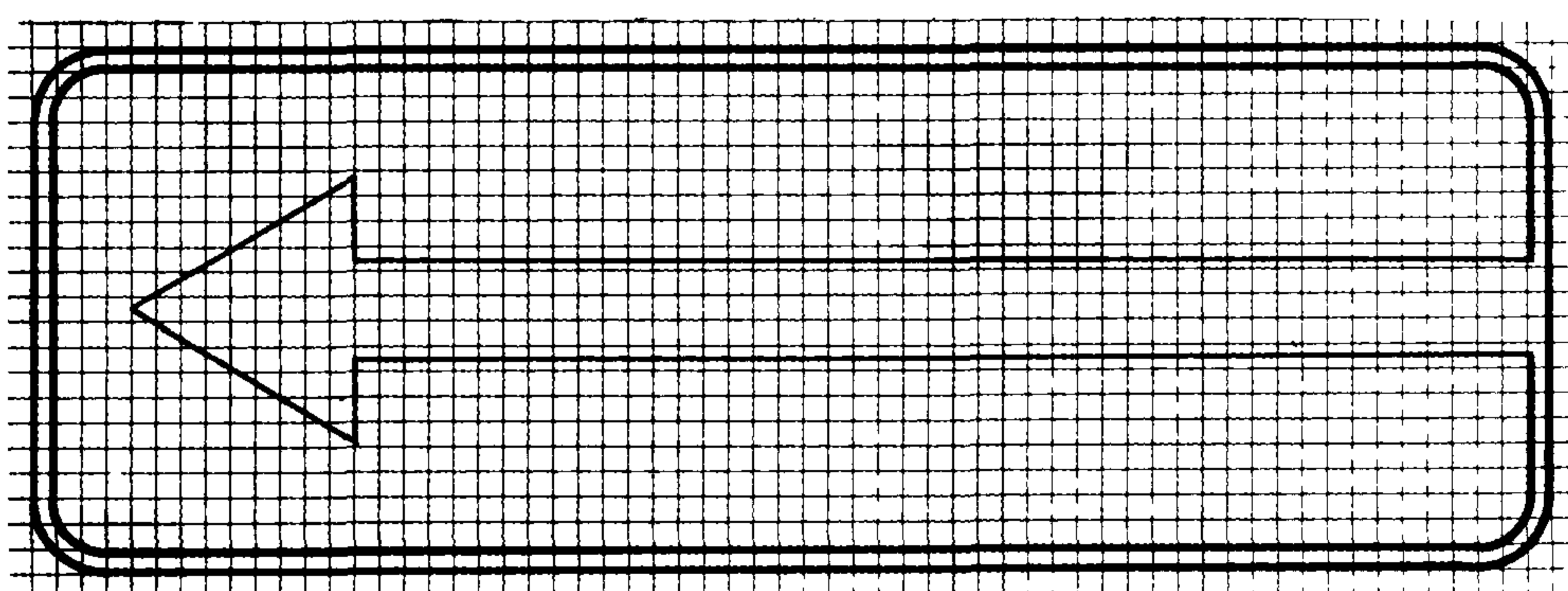

581

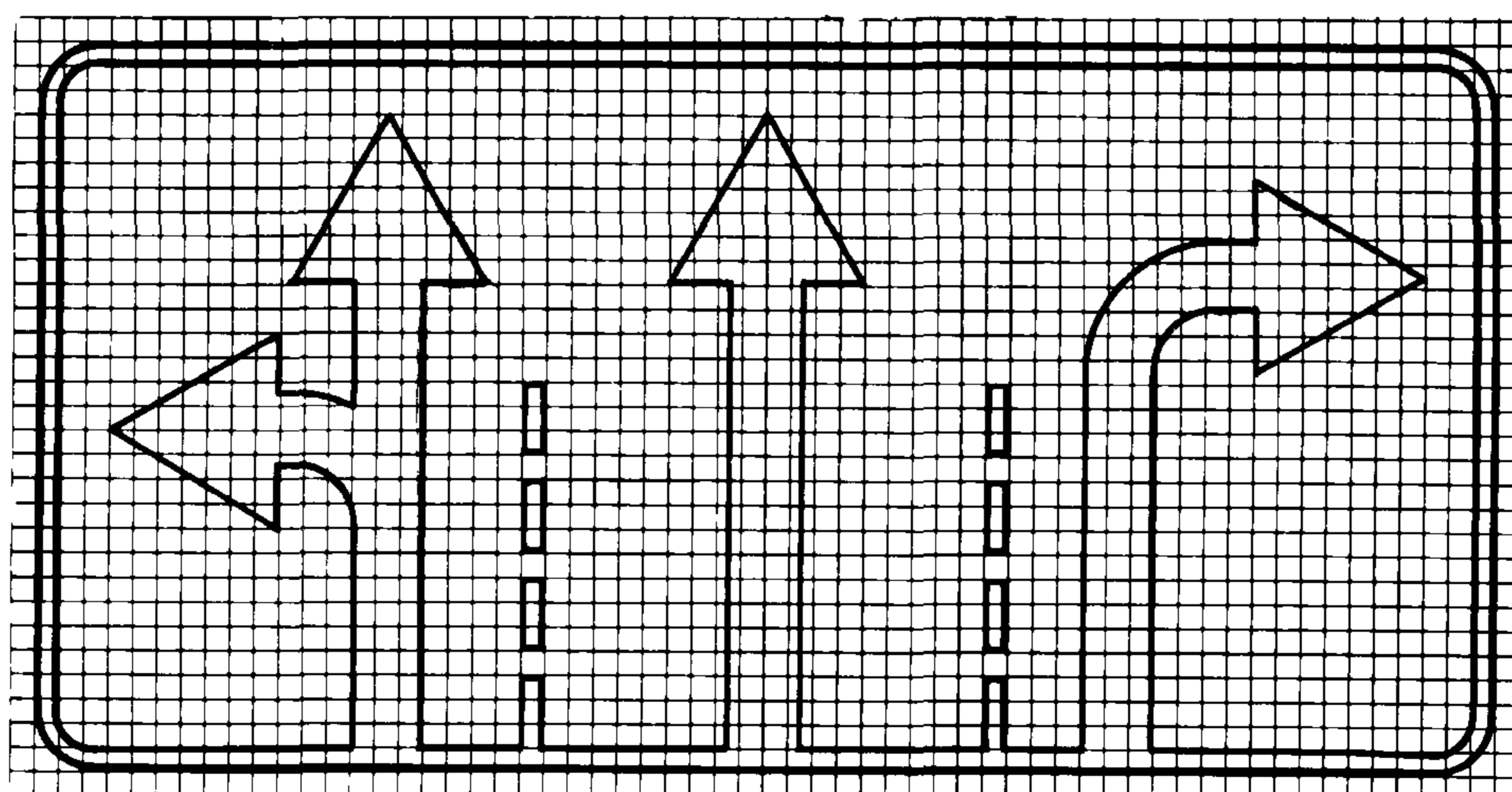

582

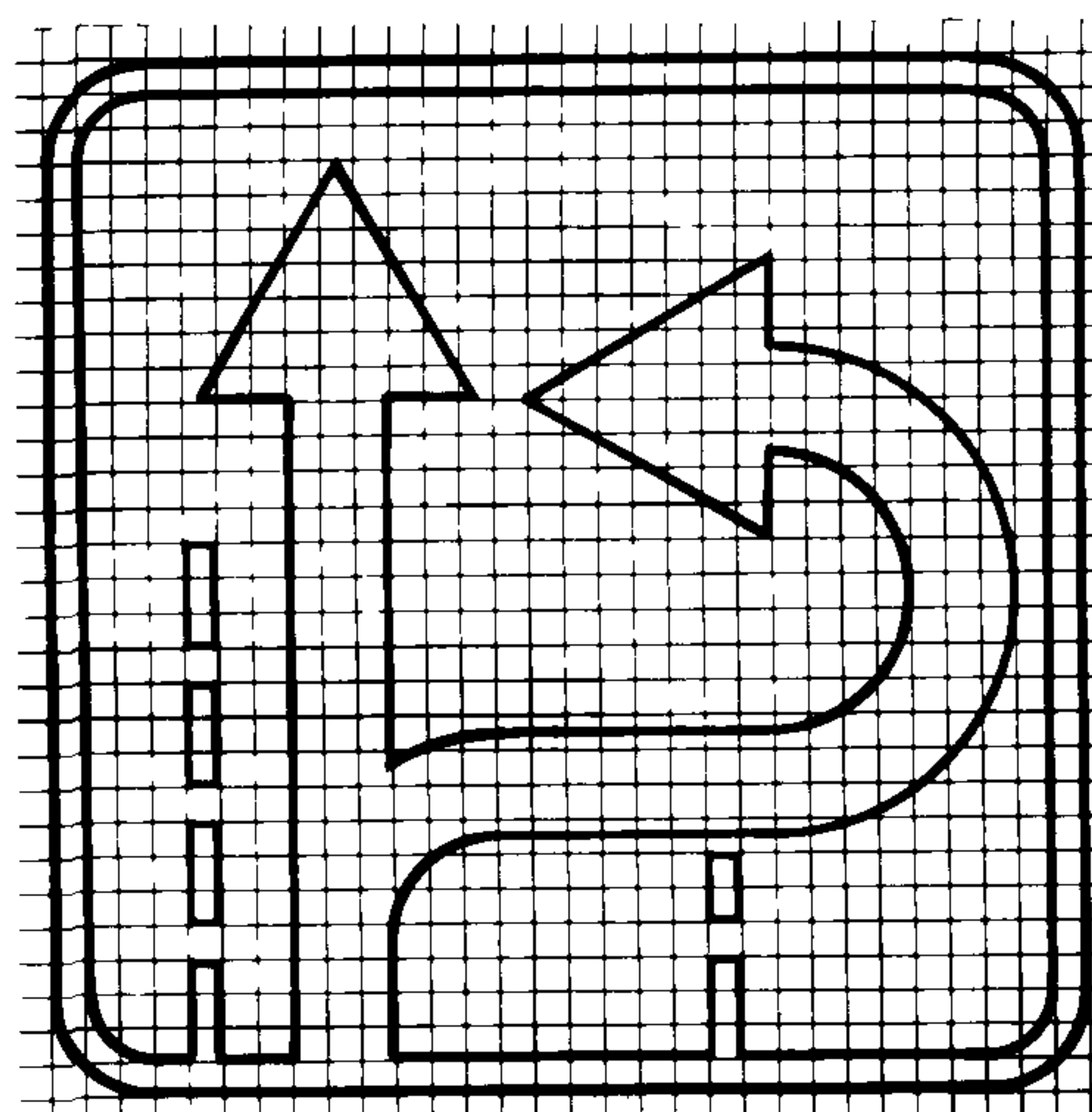
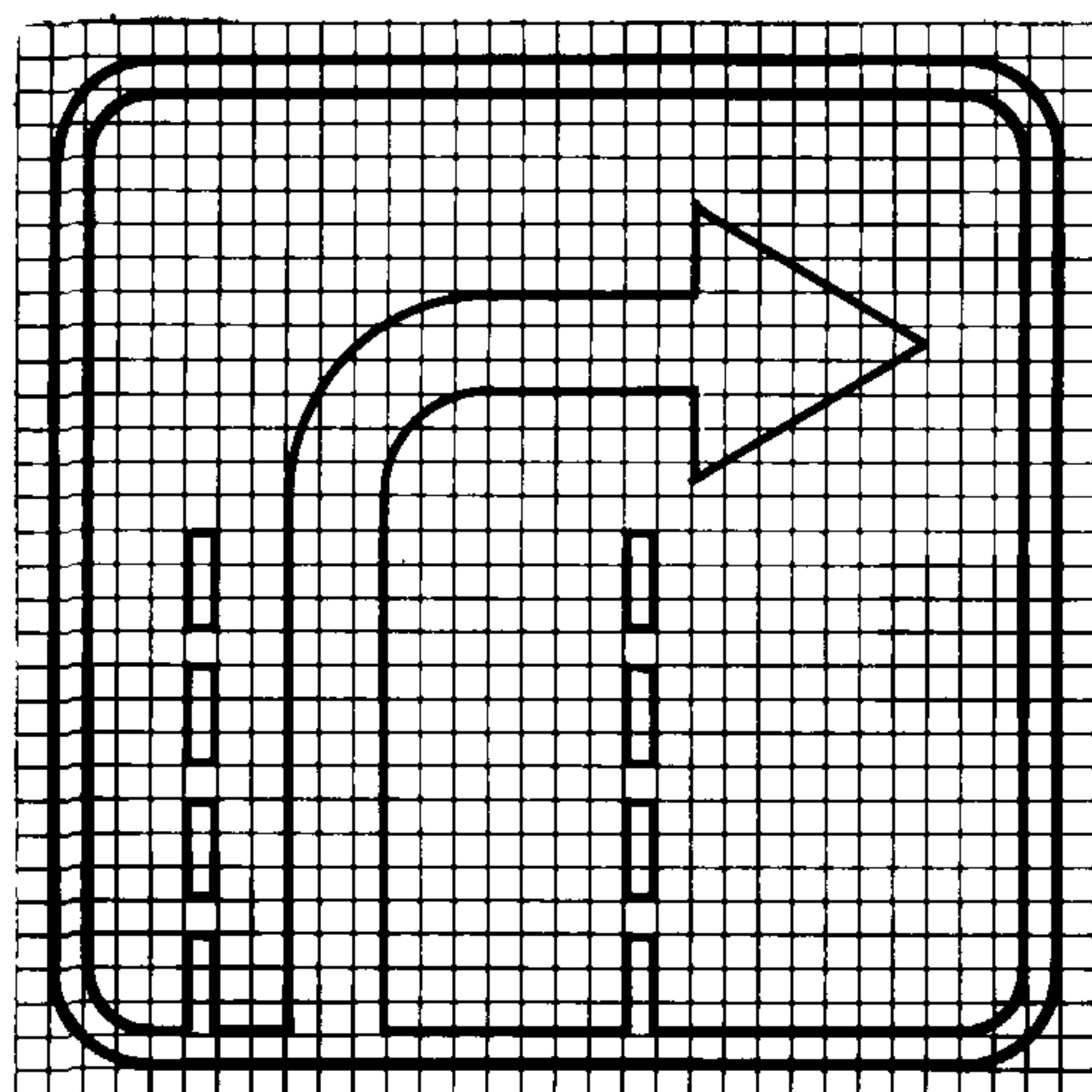
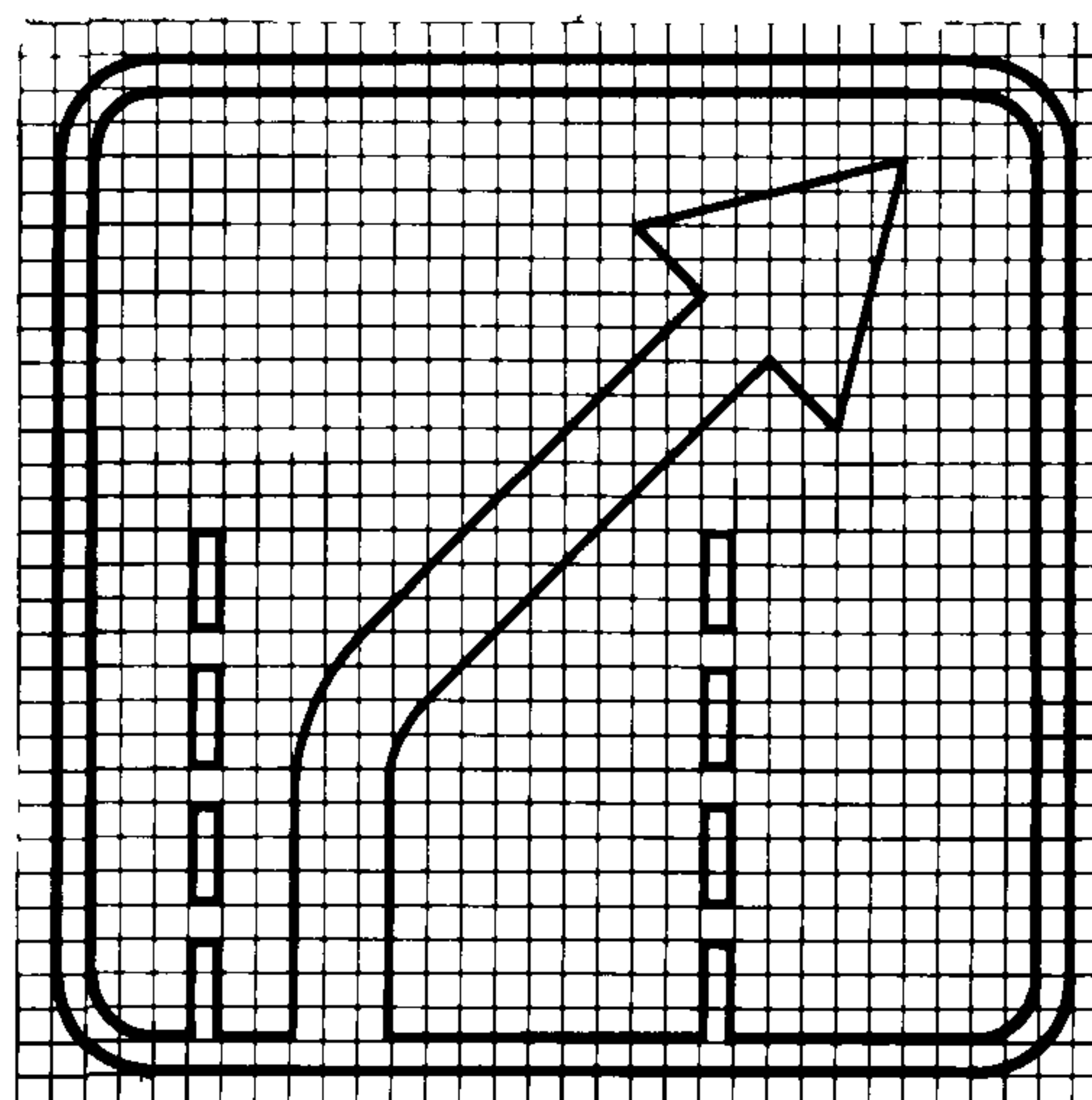
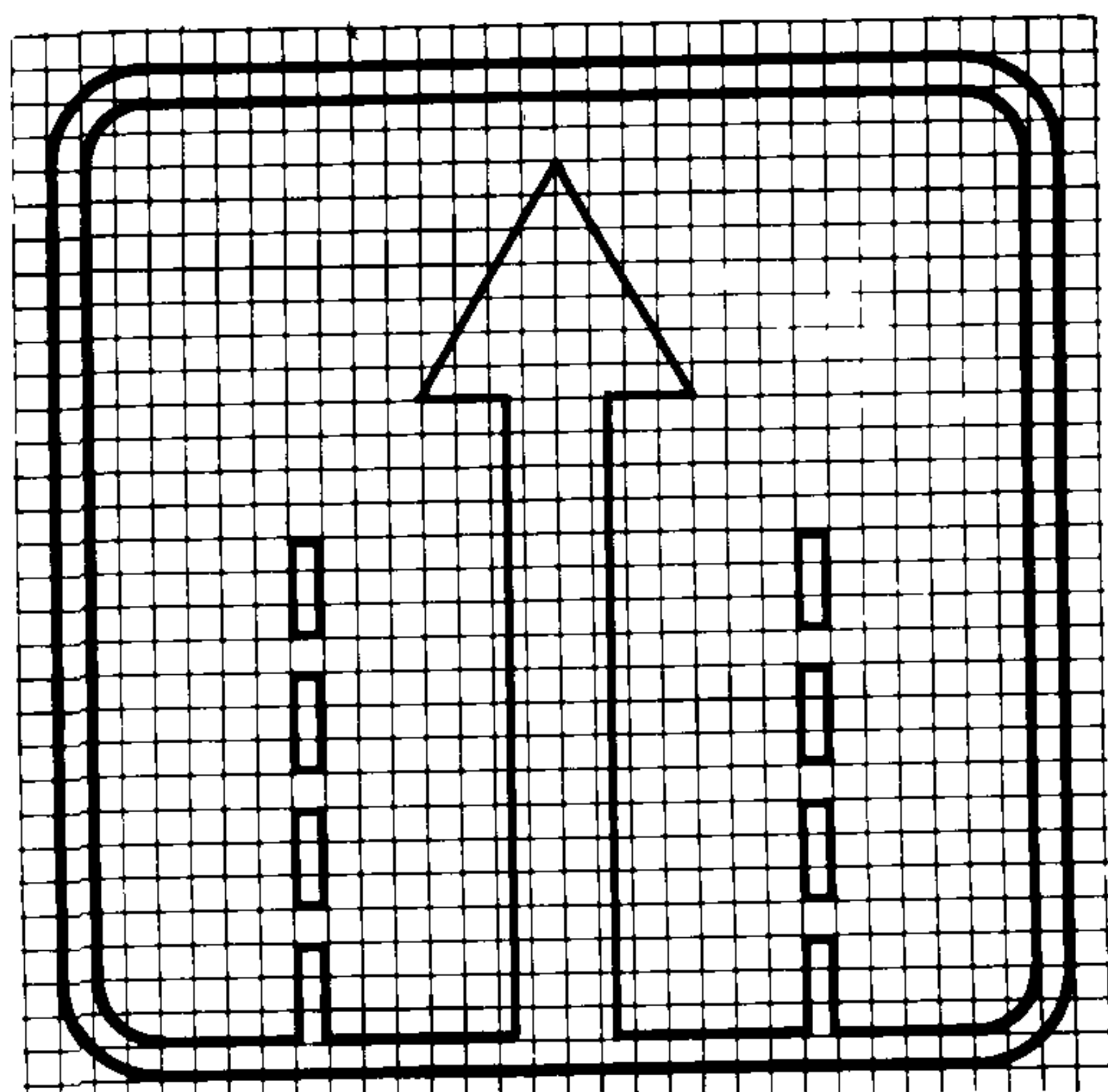

583

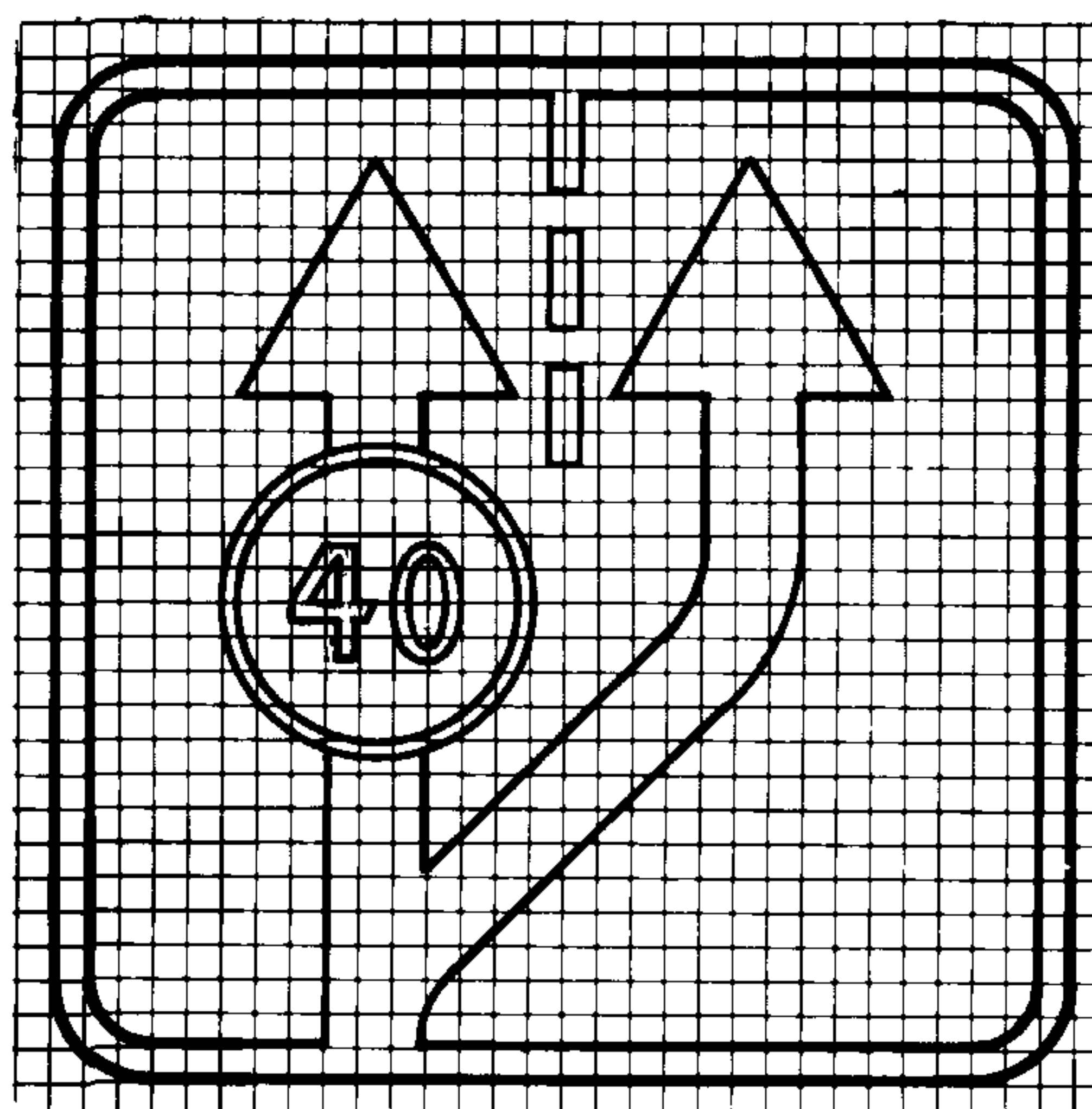
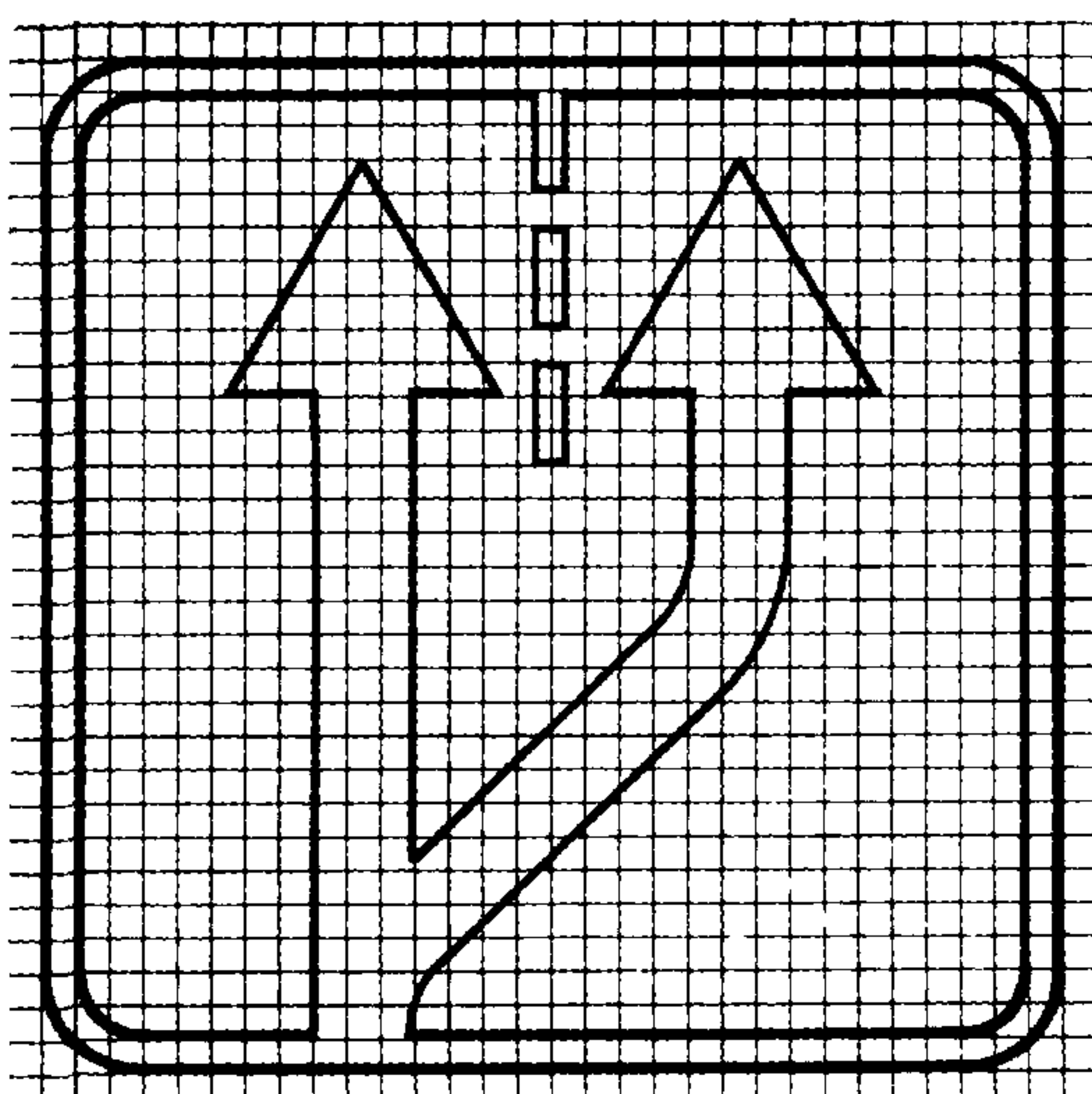

5 8 4

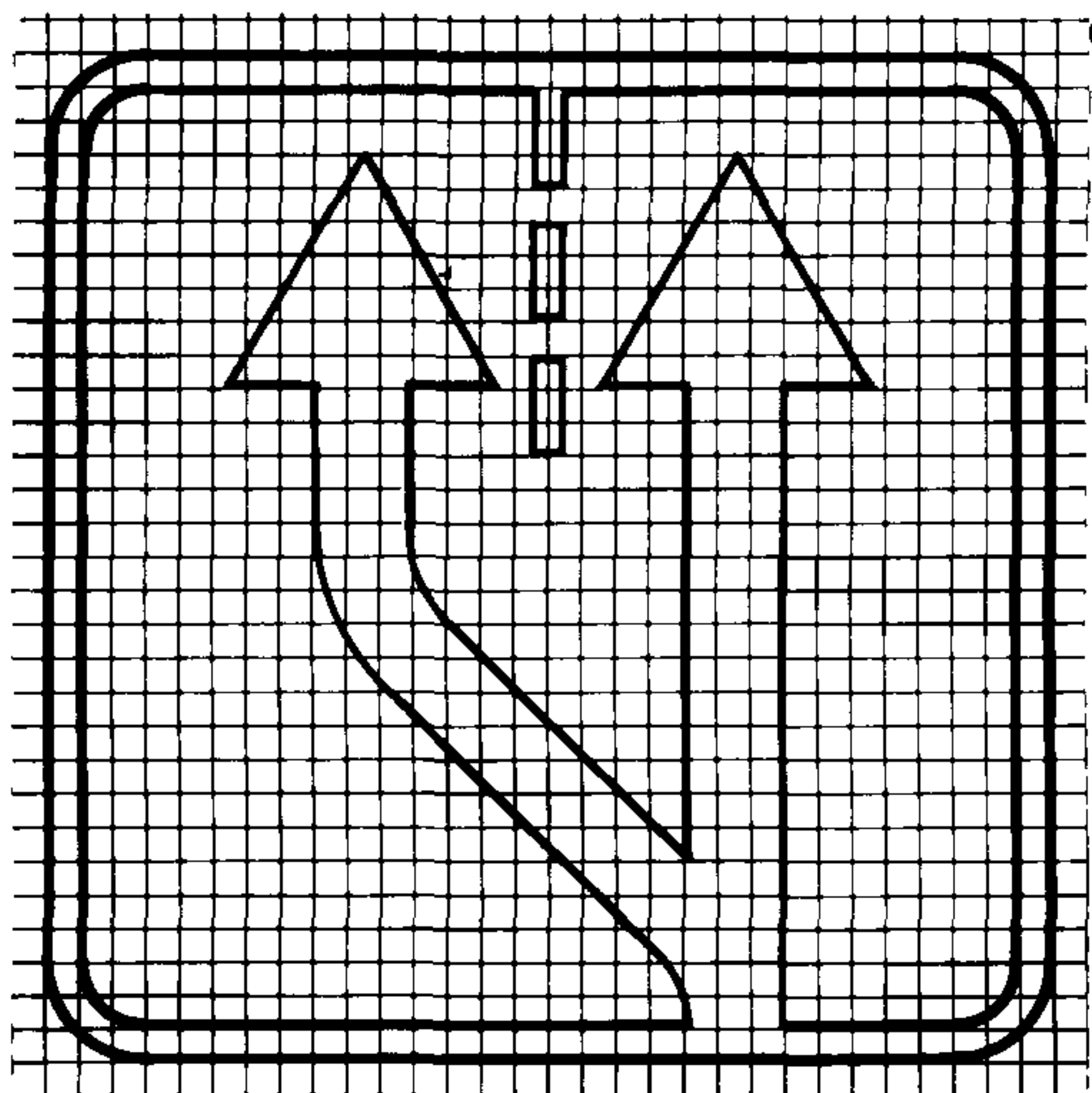

5.8.5

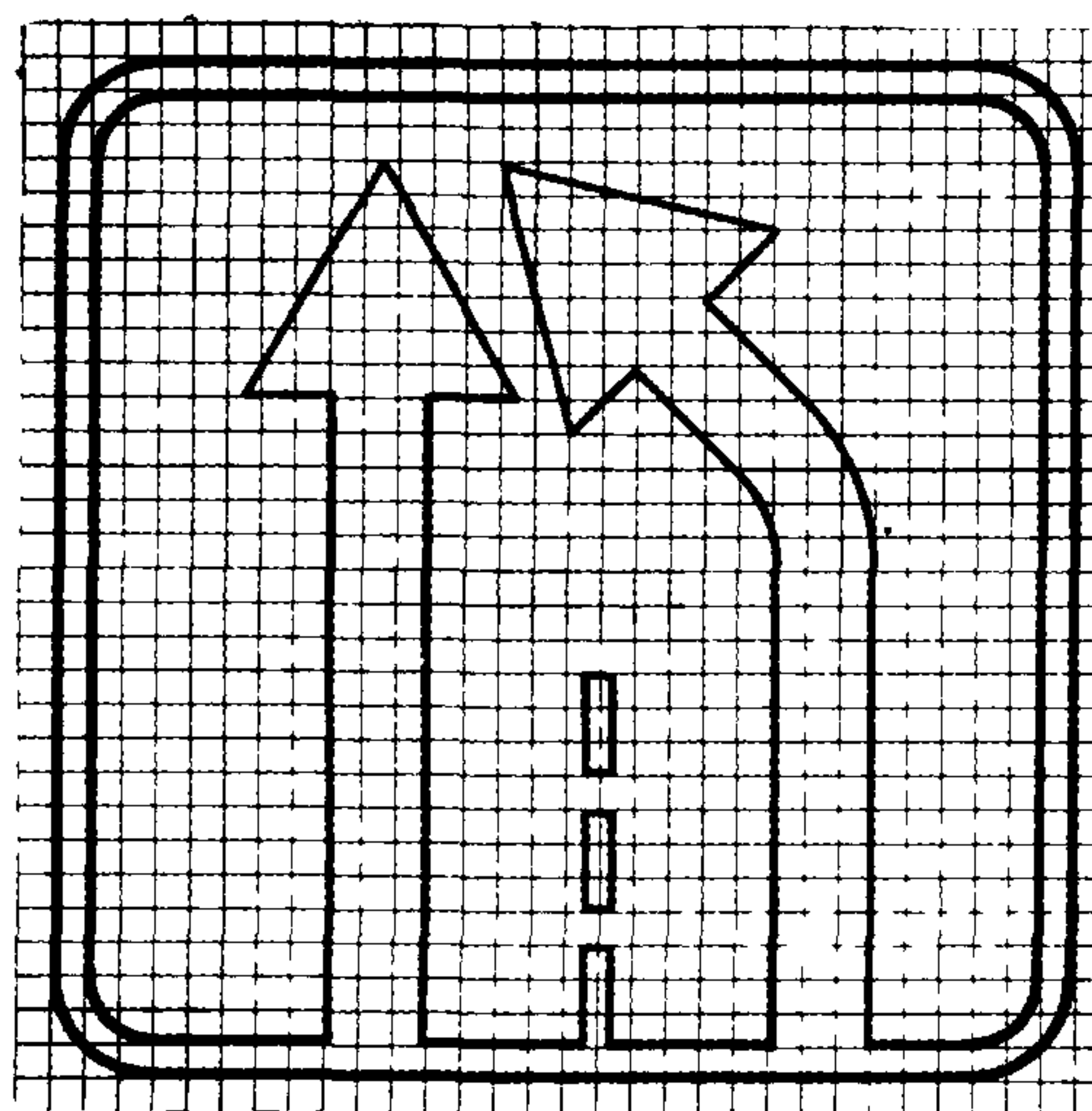

5.8.6

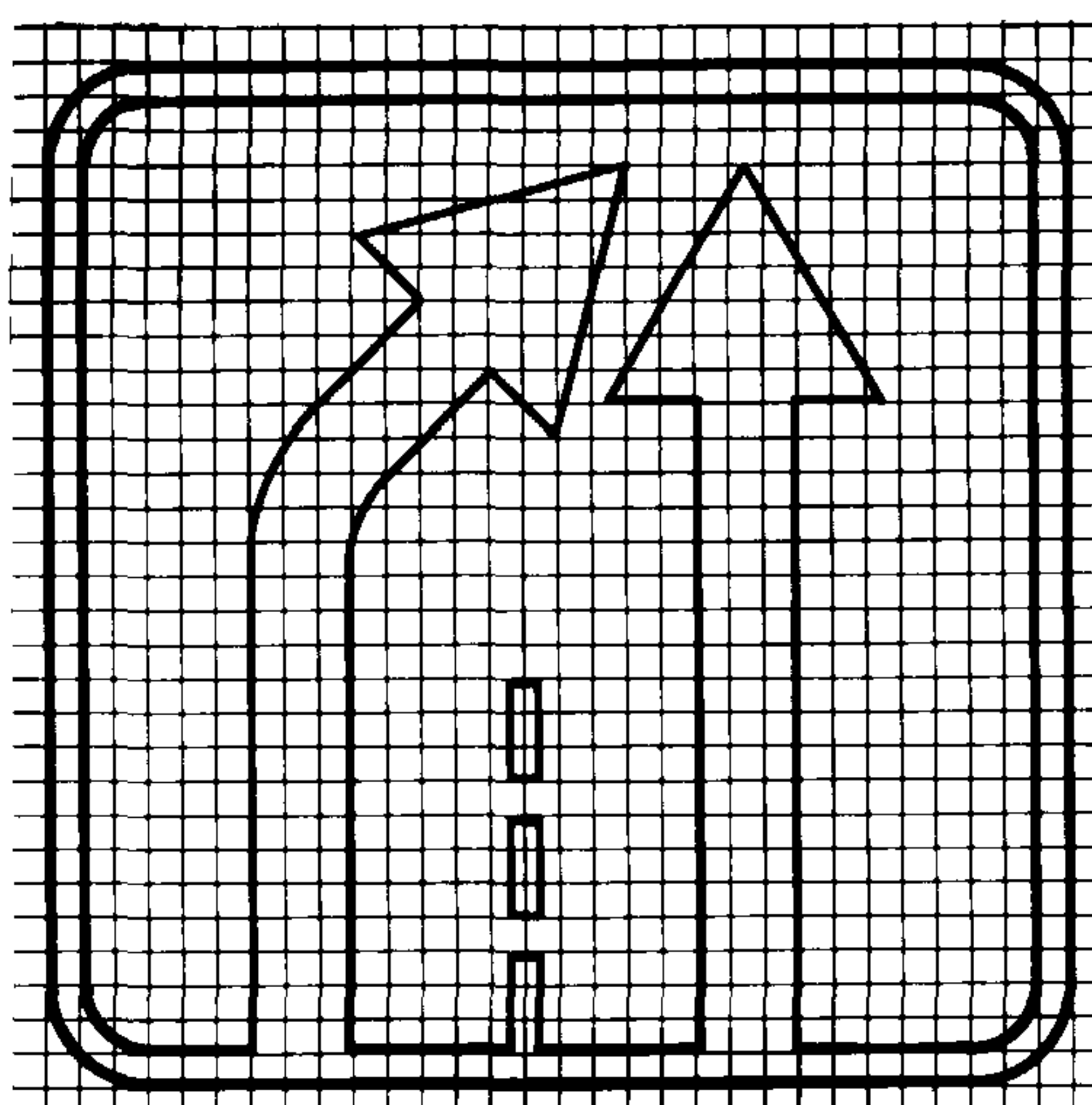

5 8 7

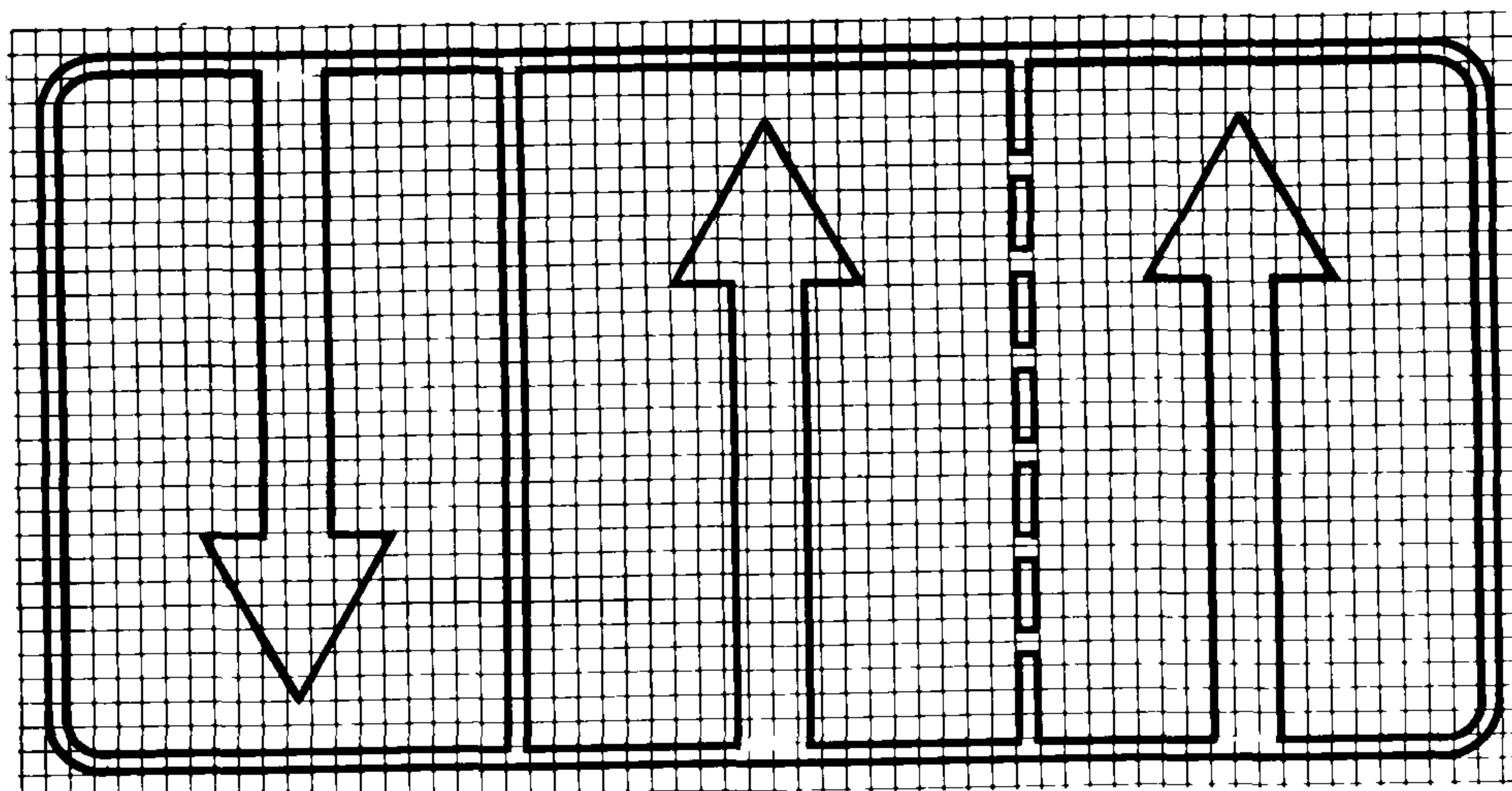

5.8.7

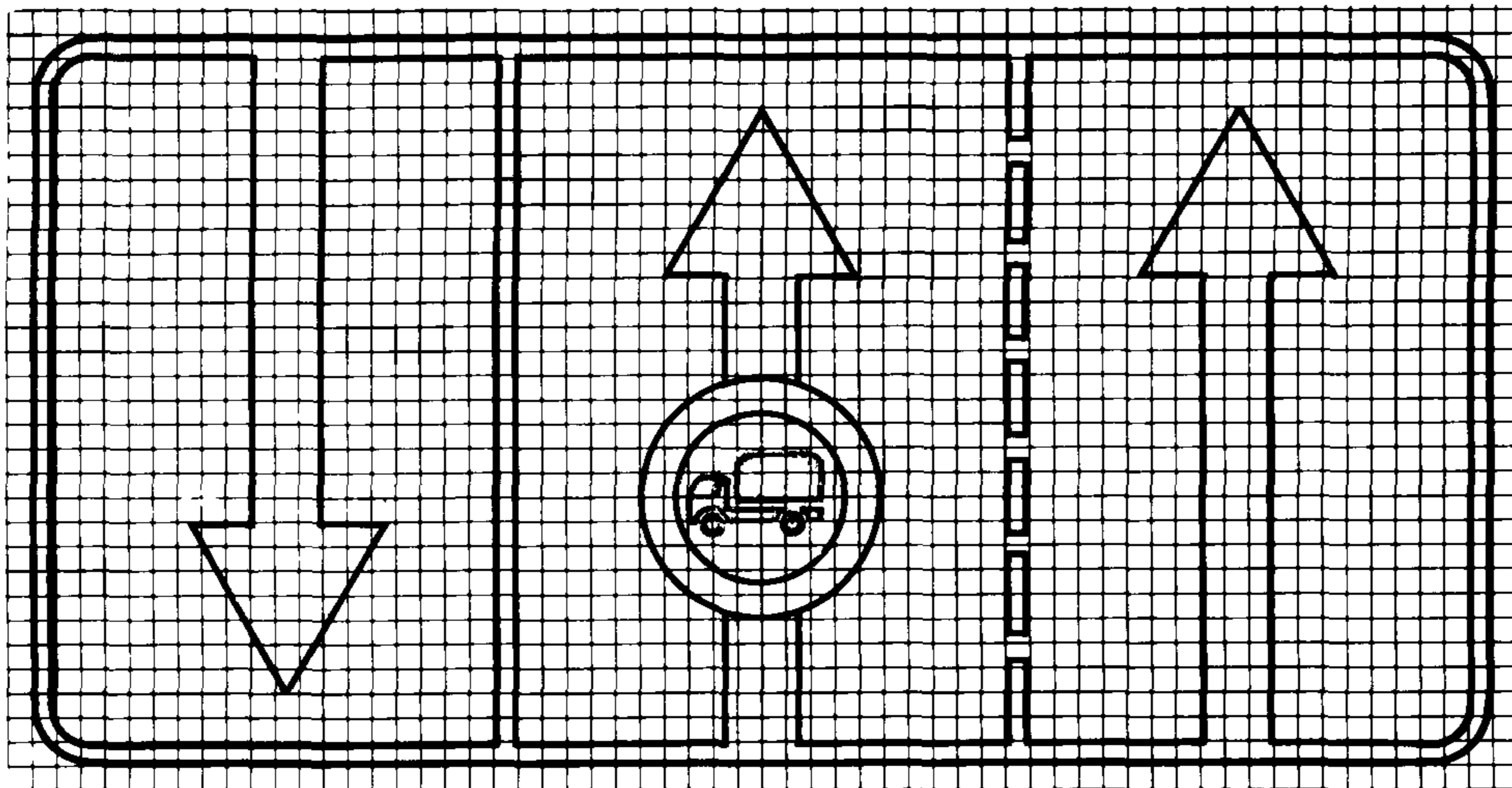

5.8.8

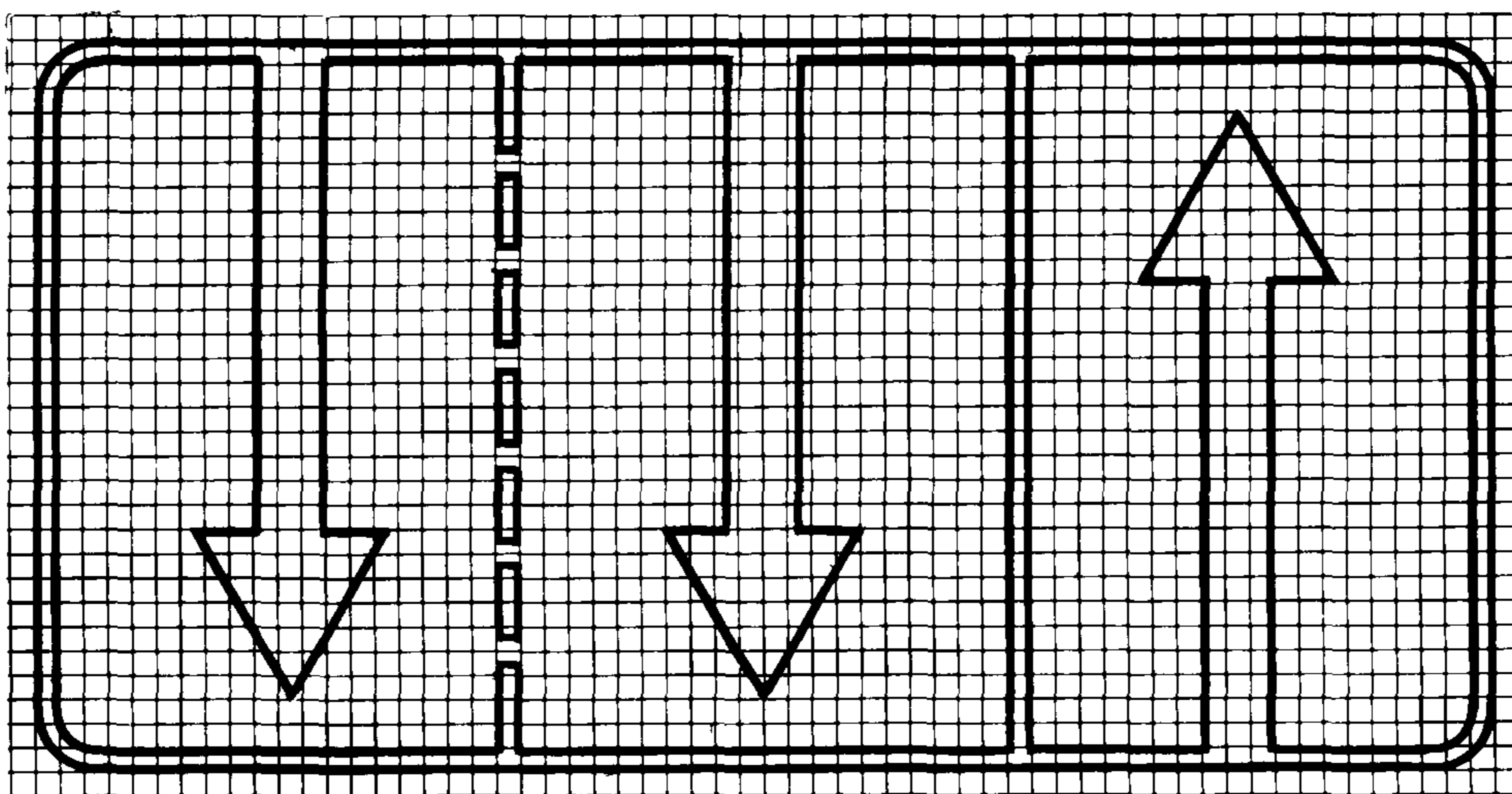

59

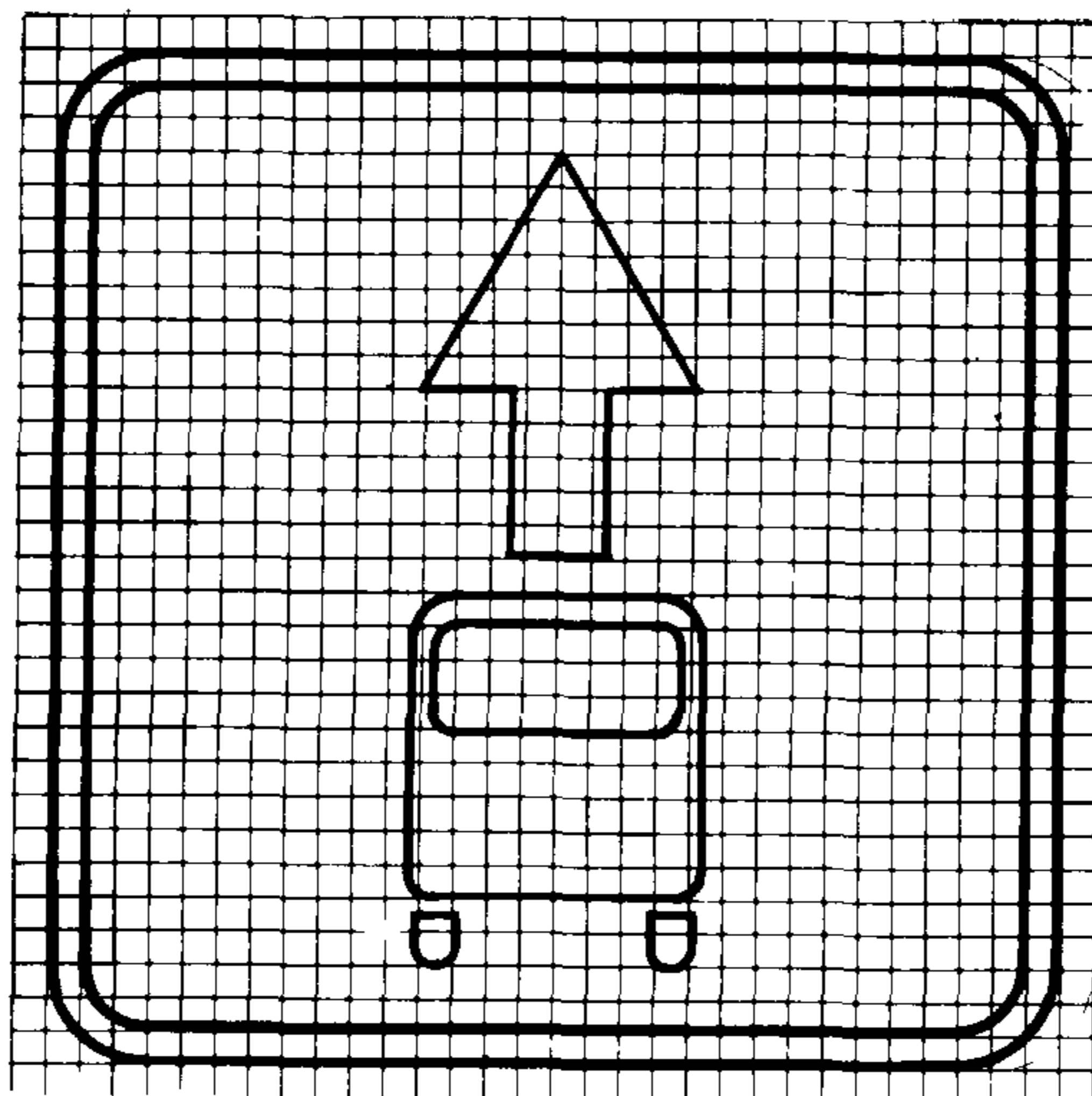



5.10.1

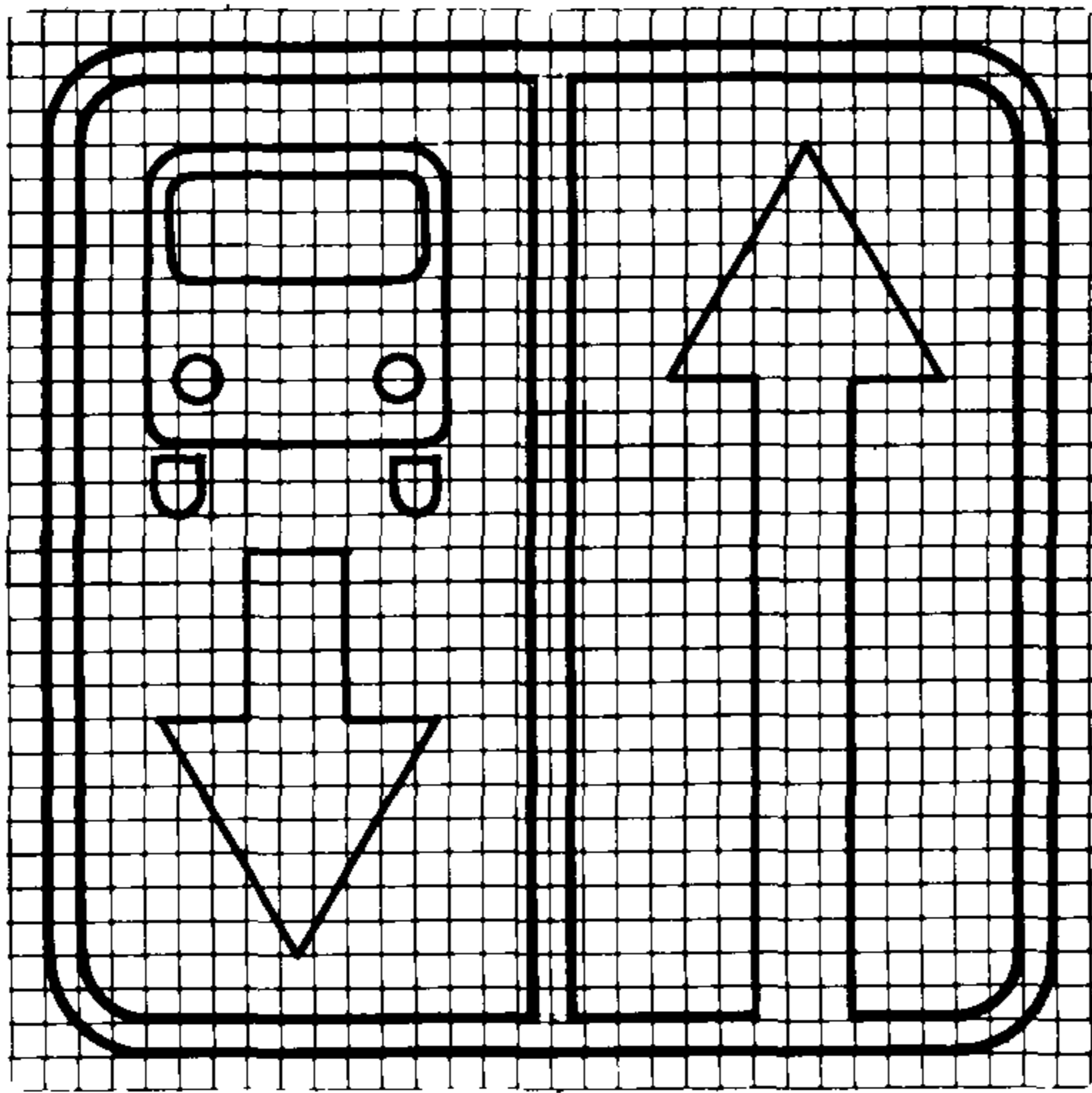

5.10.2

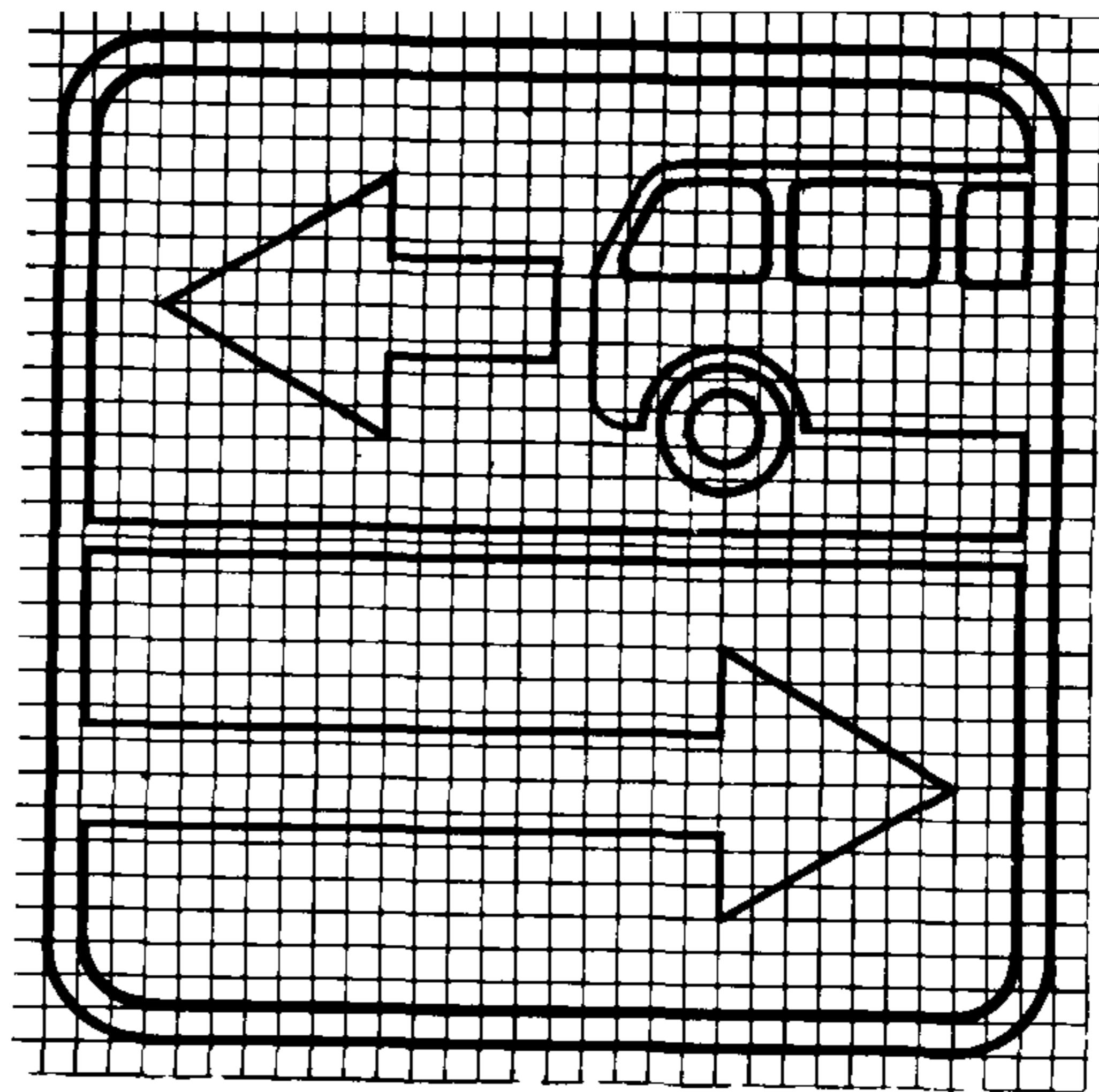

5.10.3

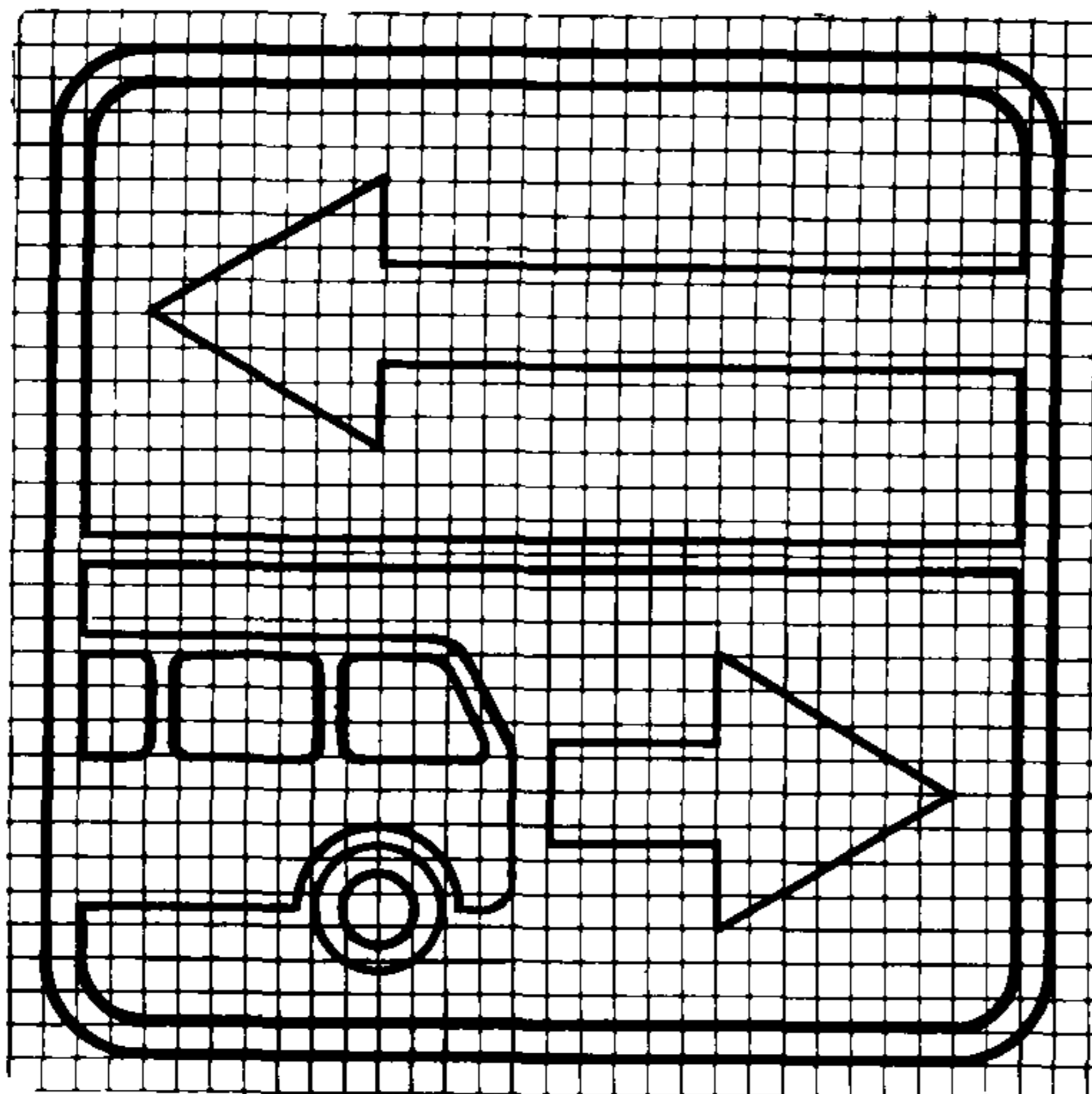

5.10.4

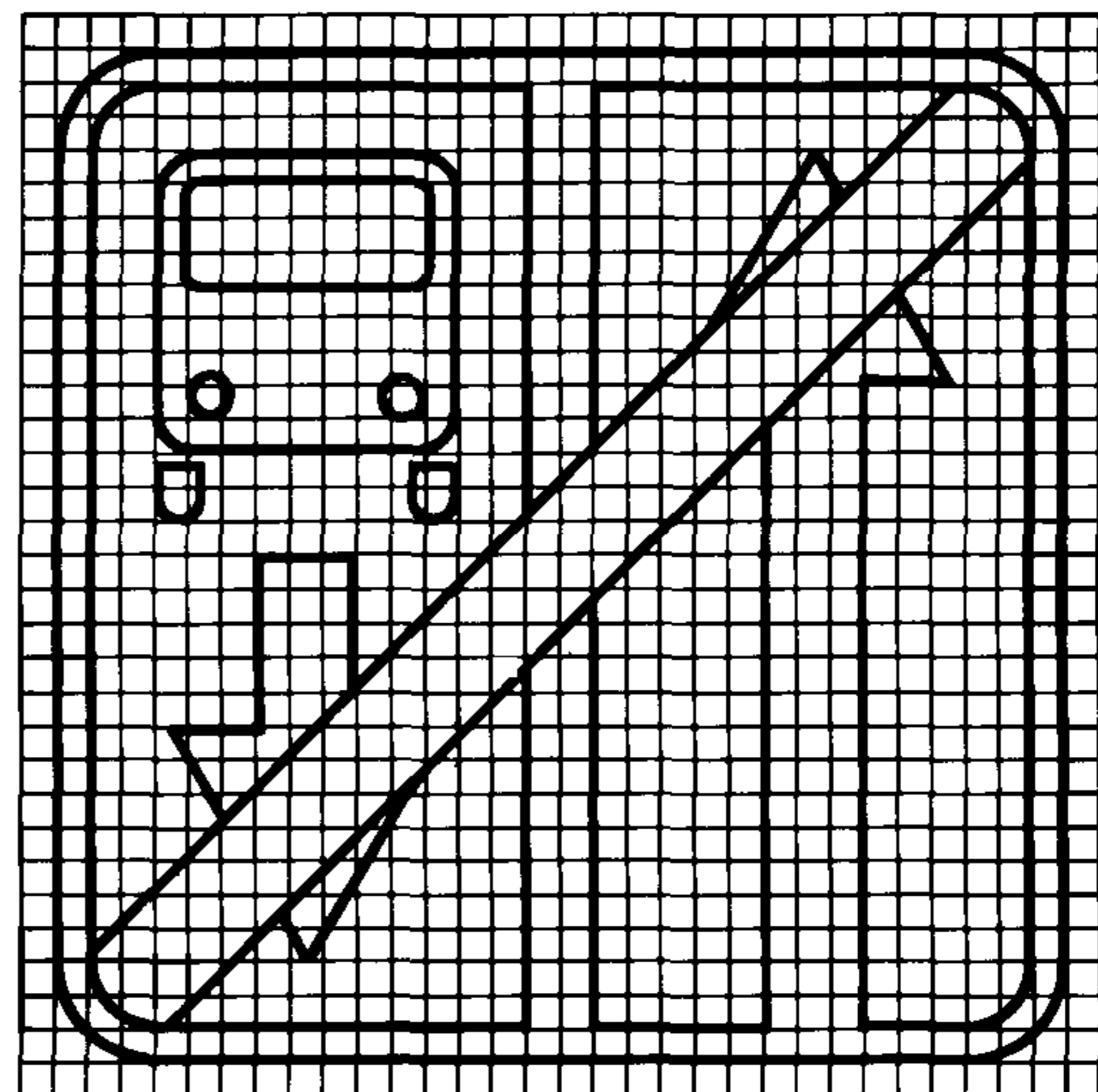

5.11.1

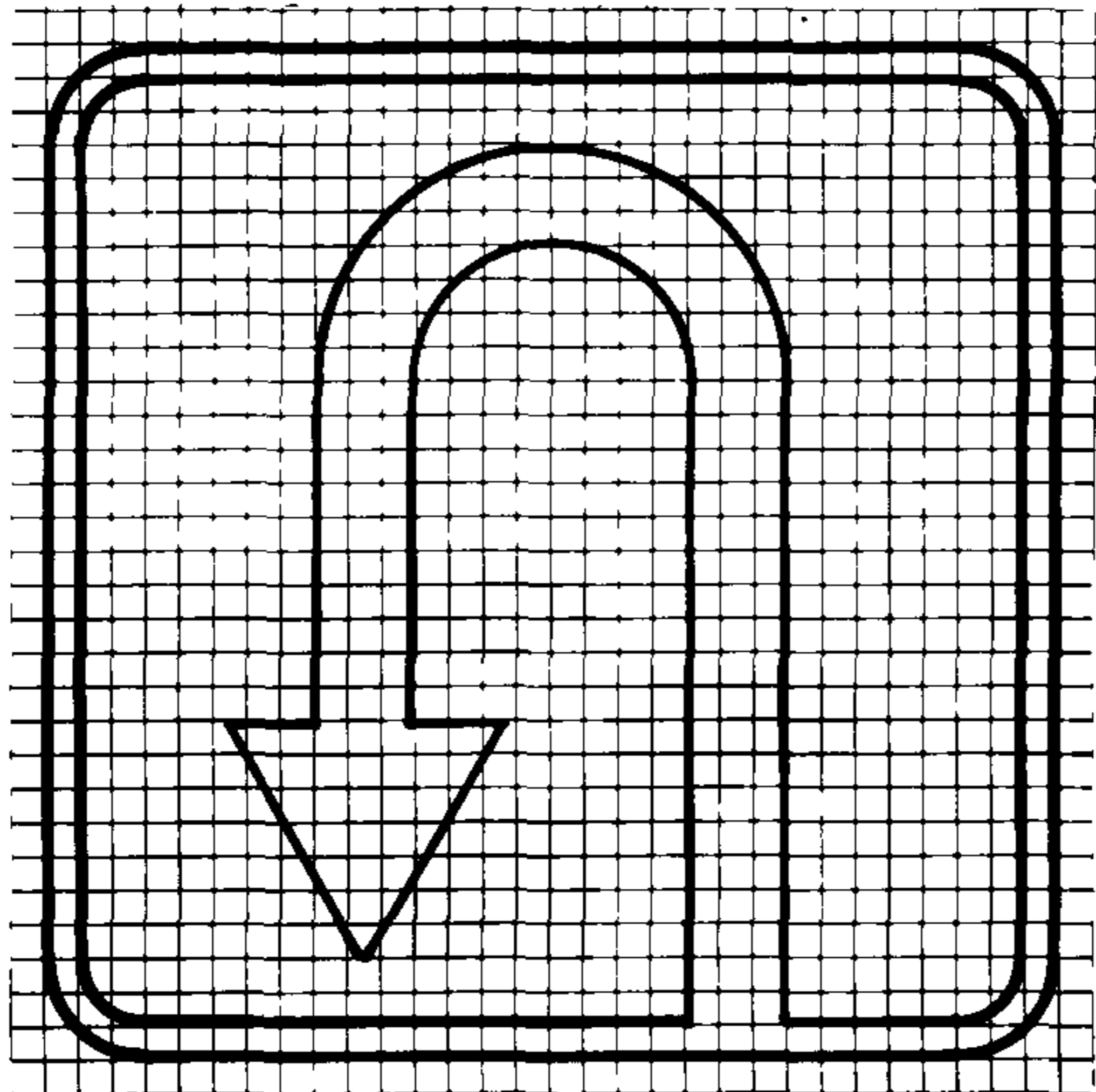

5.11.2

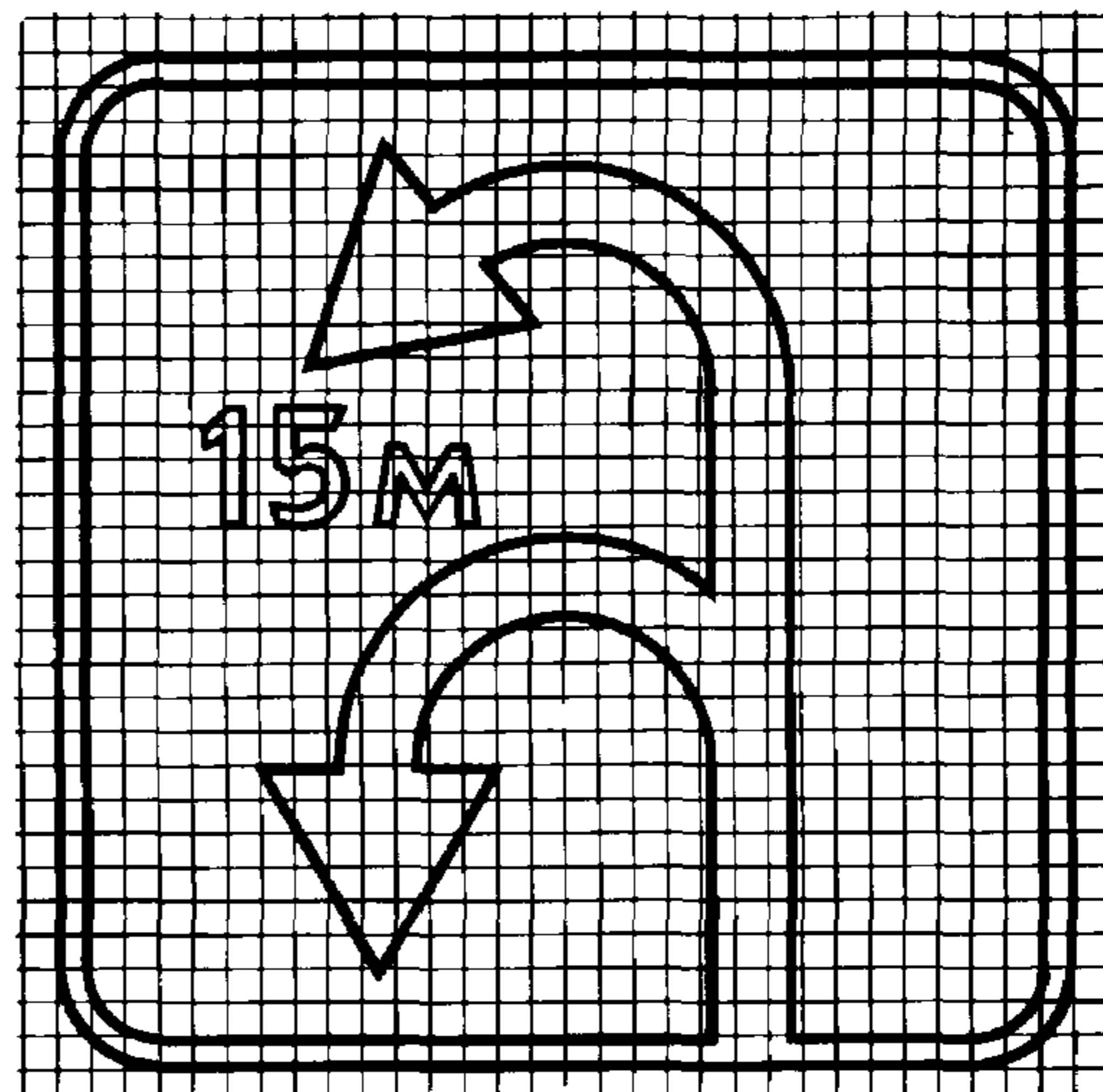

5 12

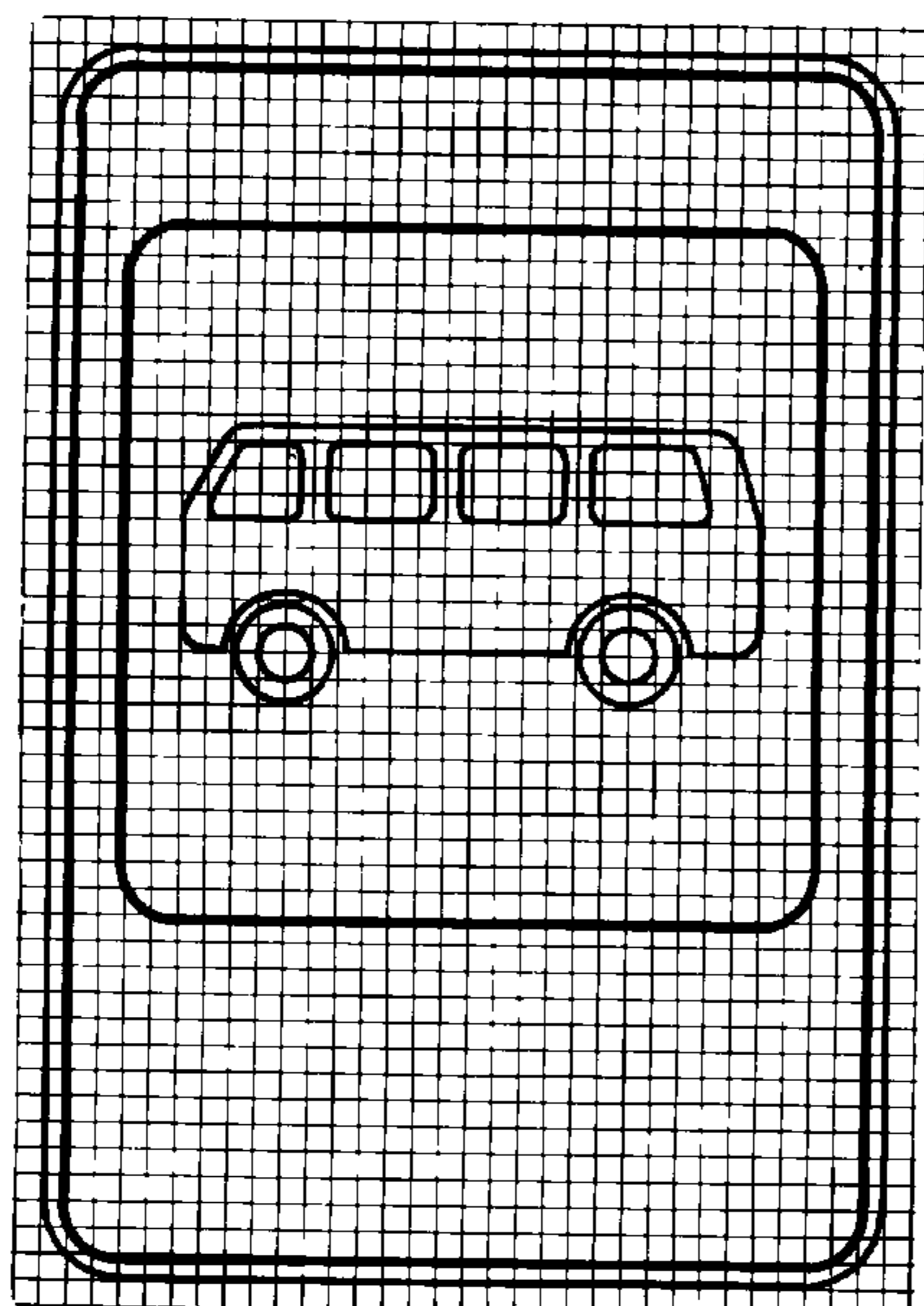

5 13

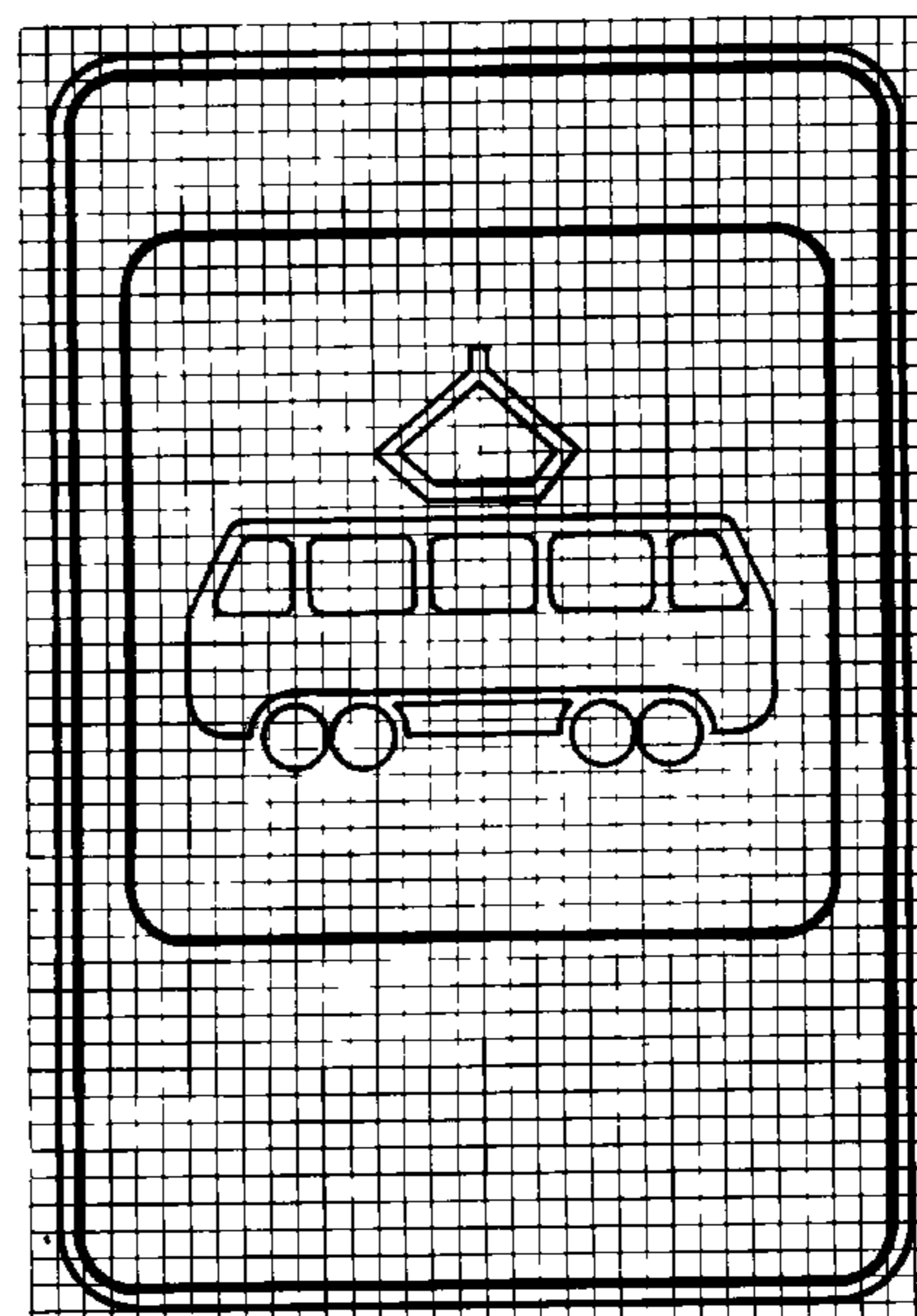

5.14

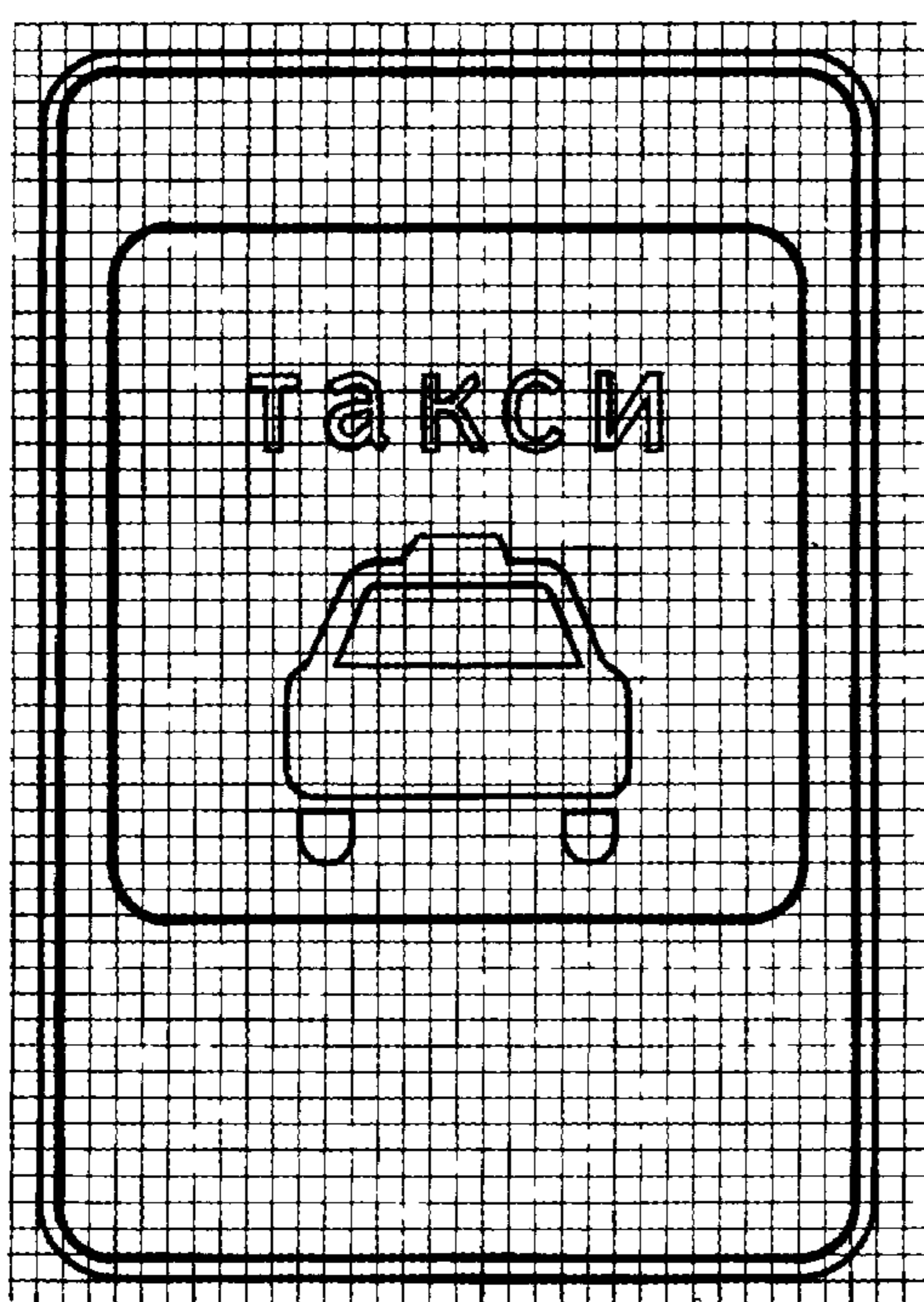

5 15

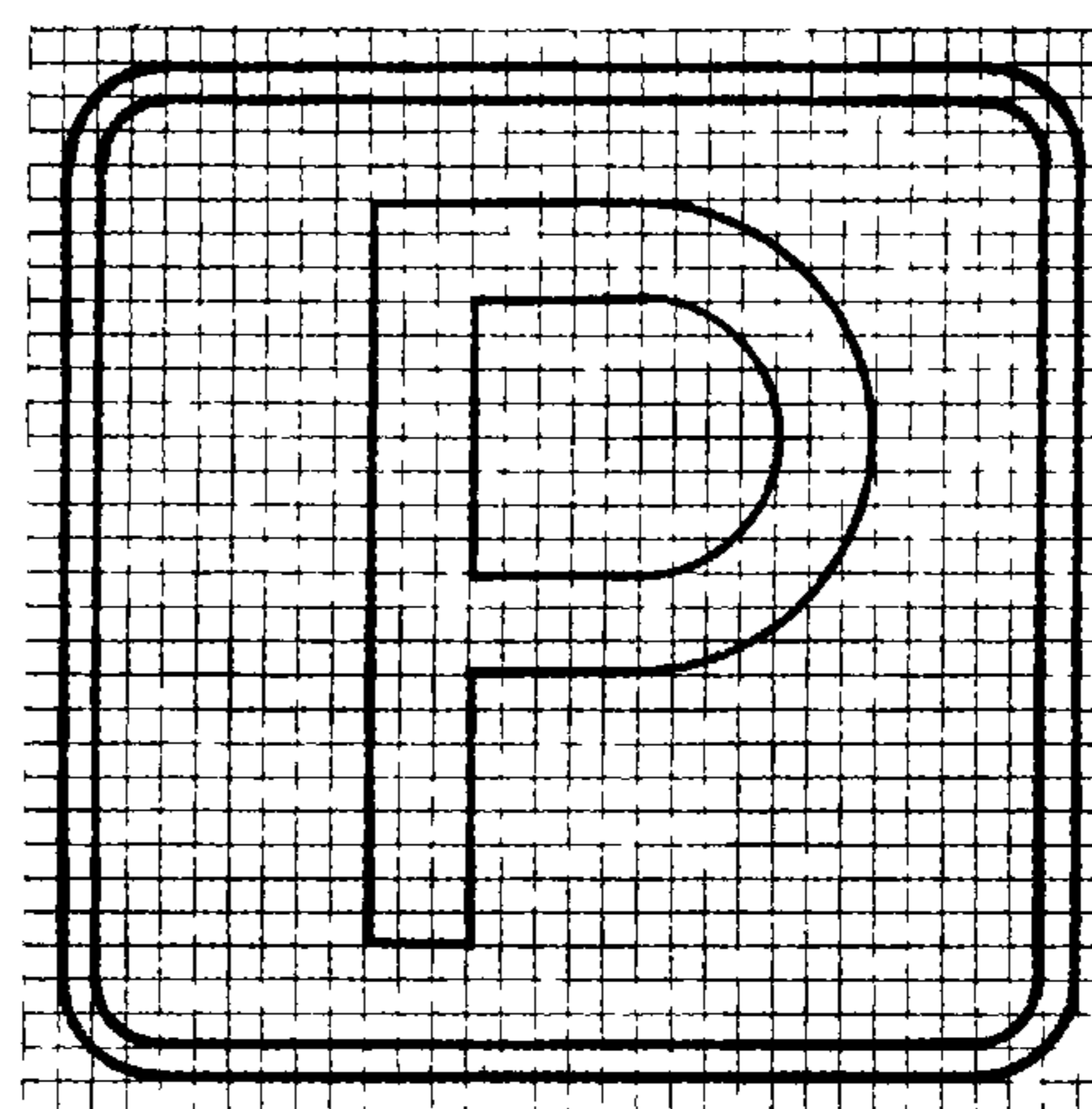

5.16.1

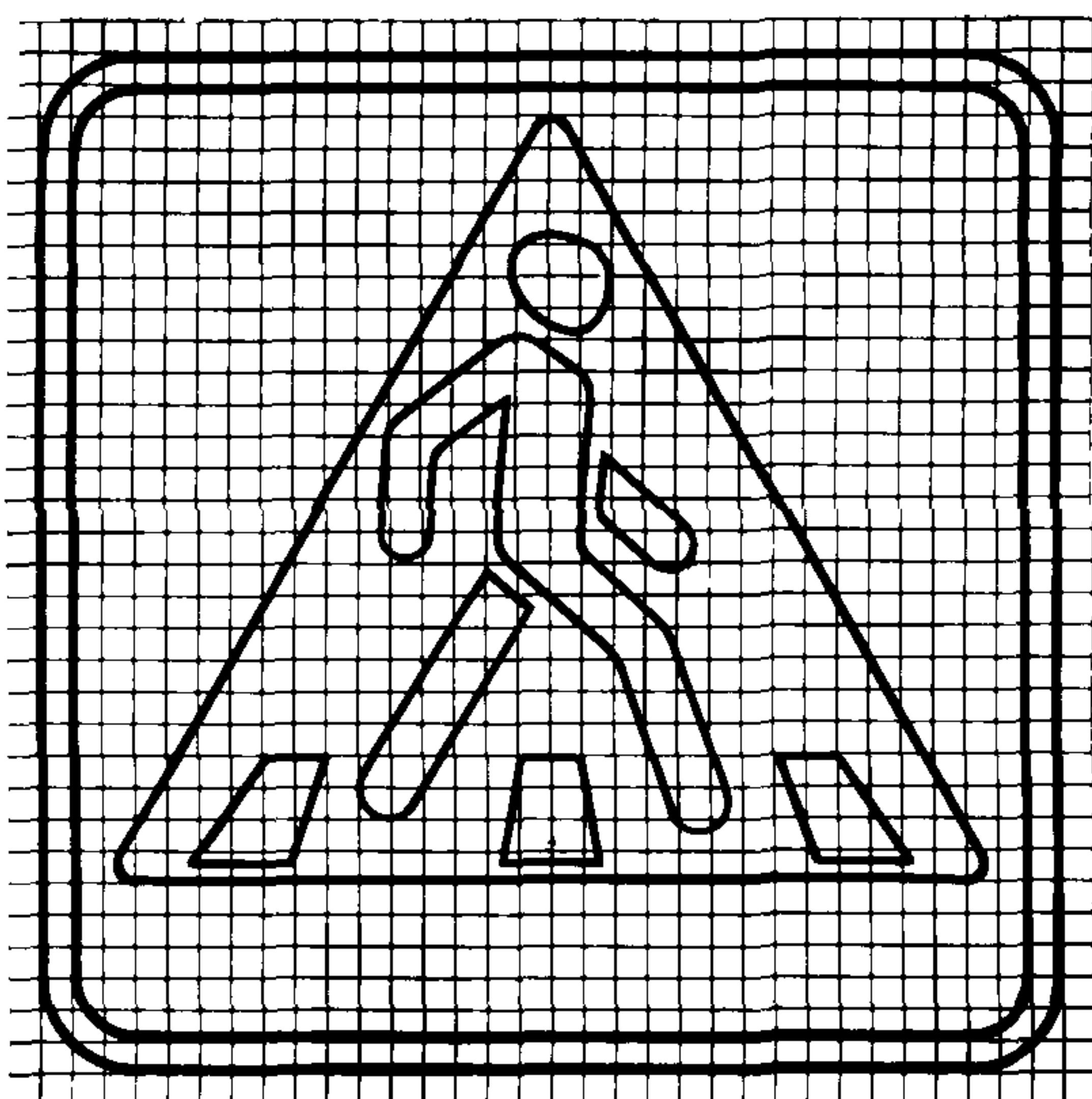

5.16.2

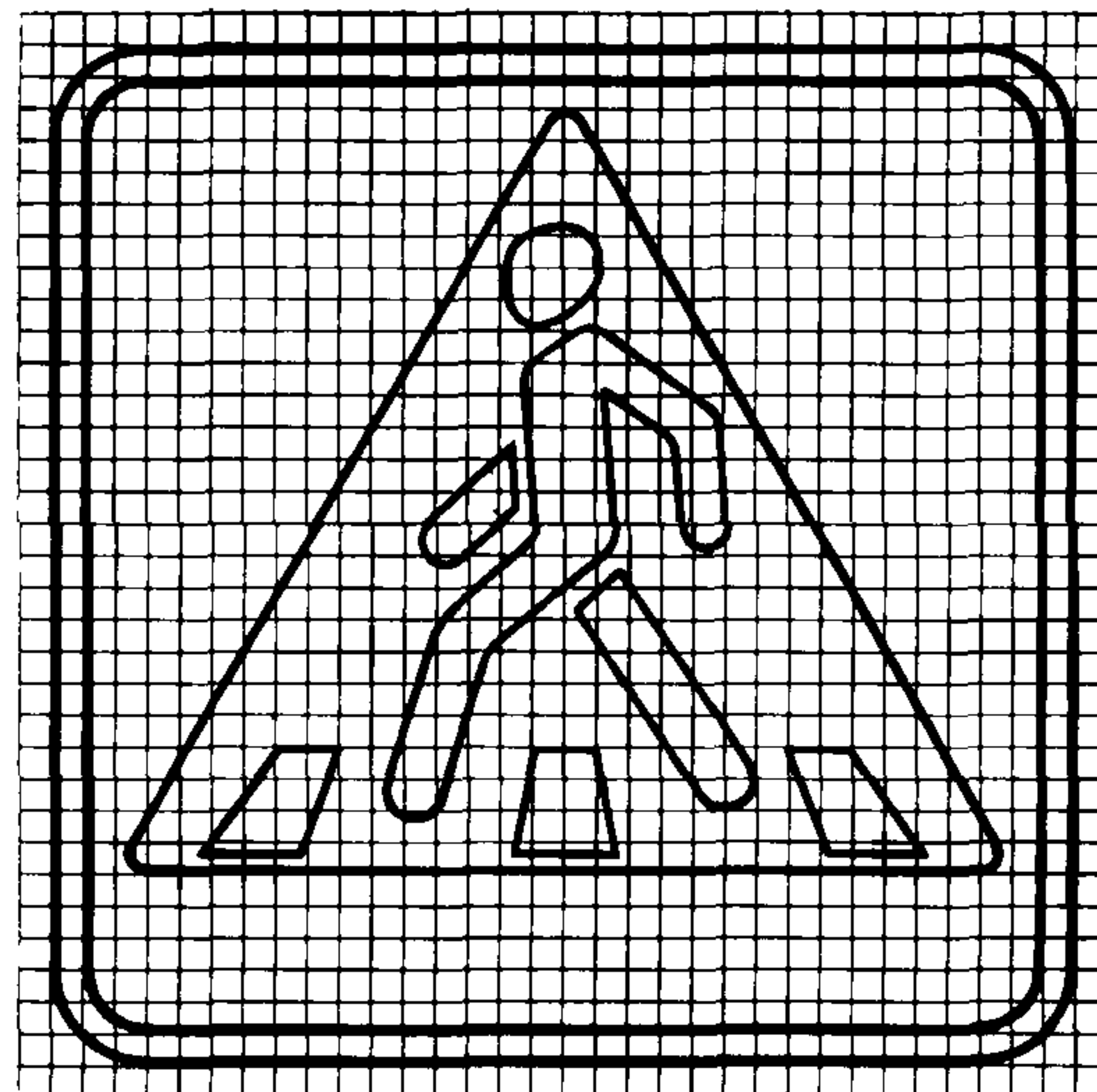

5.17.1

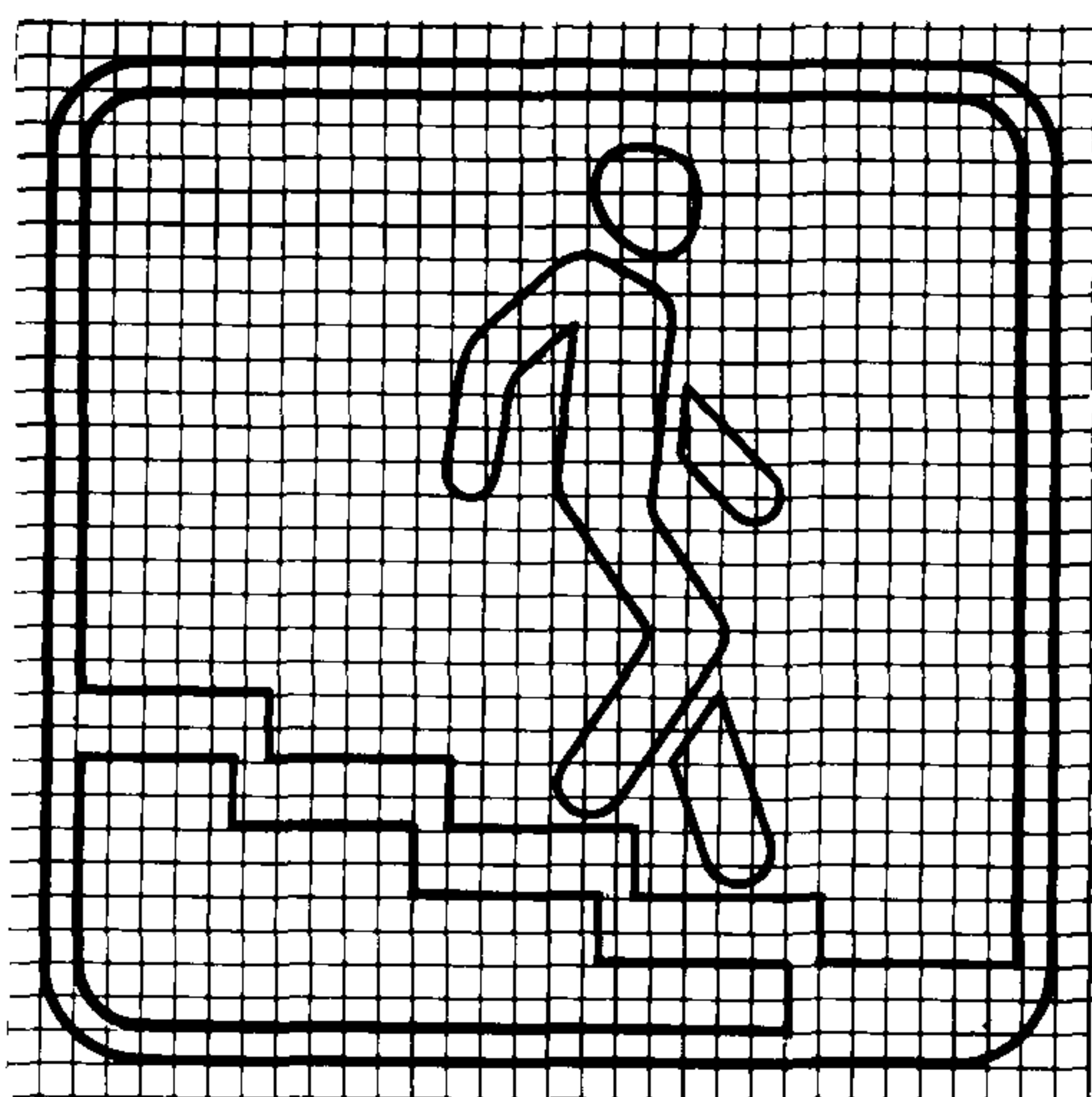

5.17.2

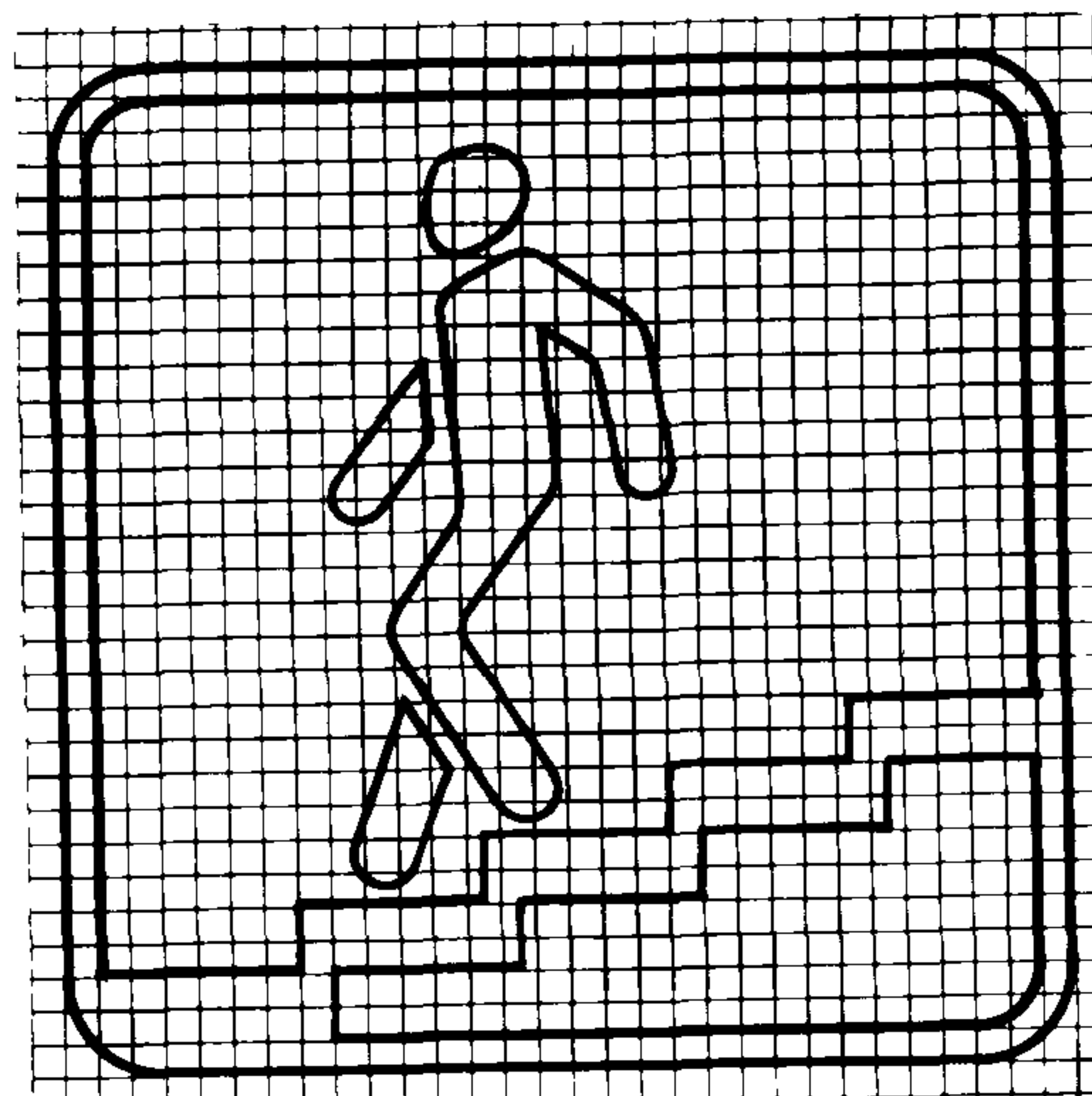

5.17.3

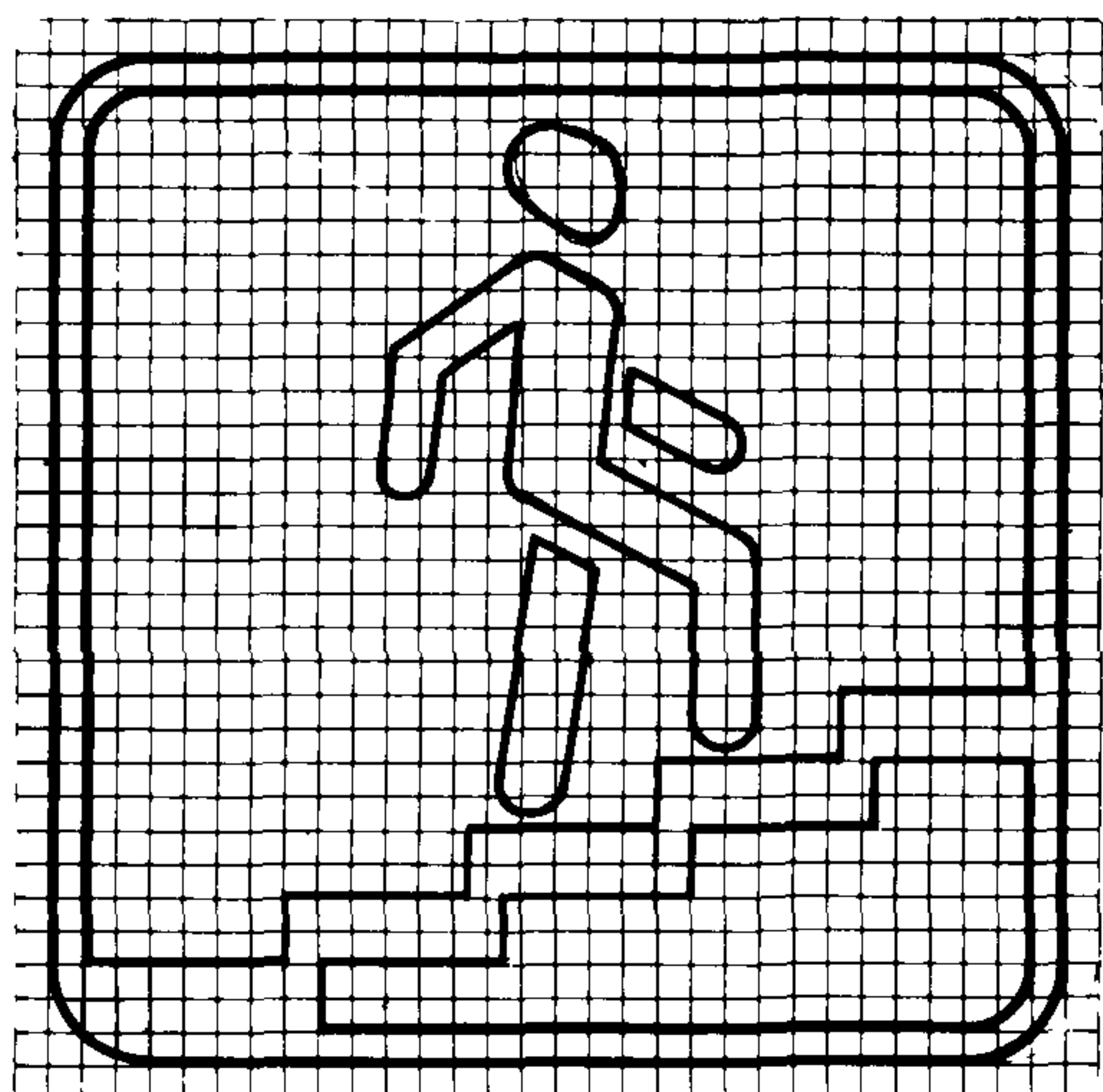

5.17.4

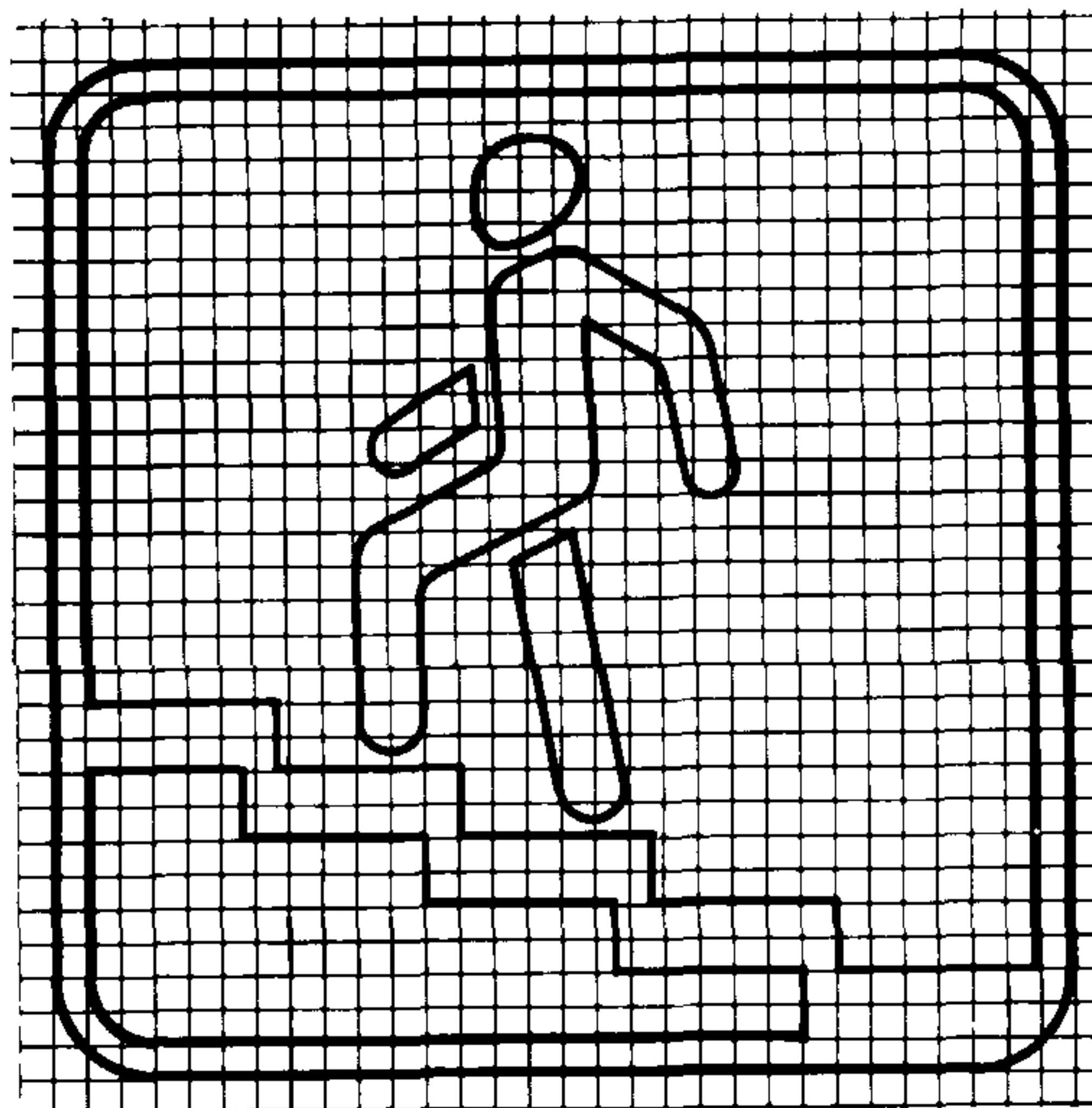

5.18

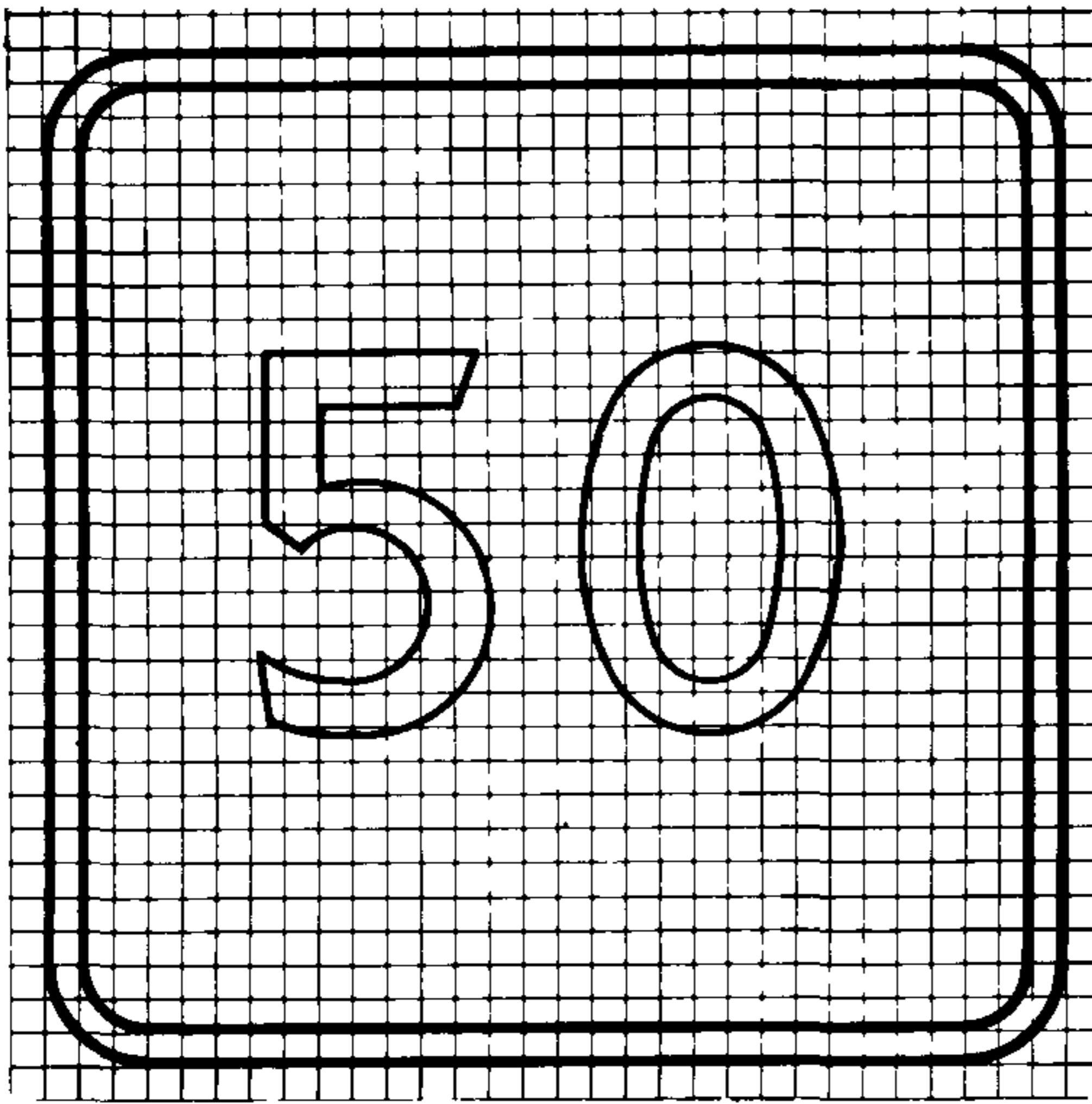

5.19.1

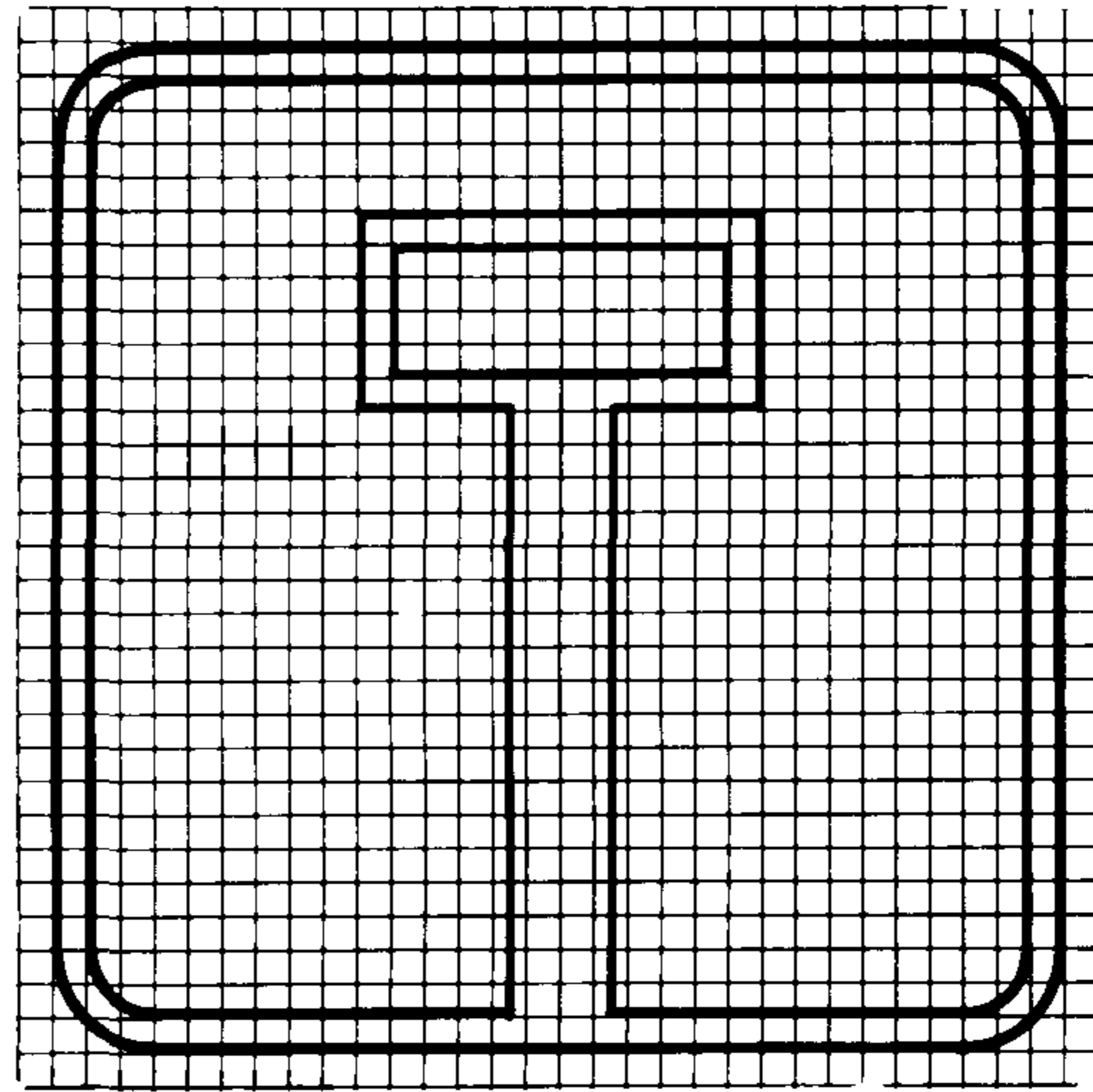

5.19.2

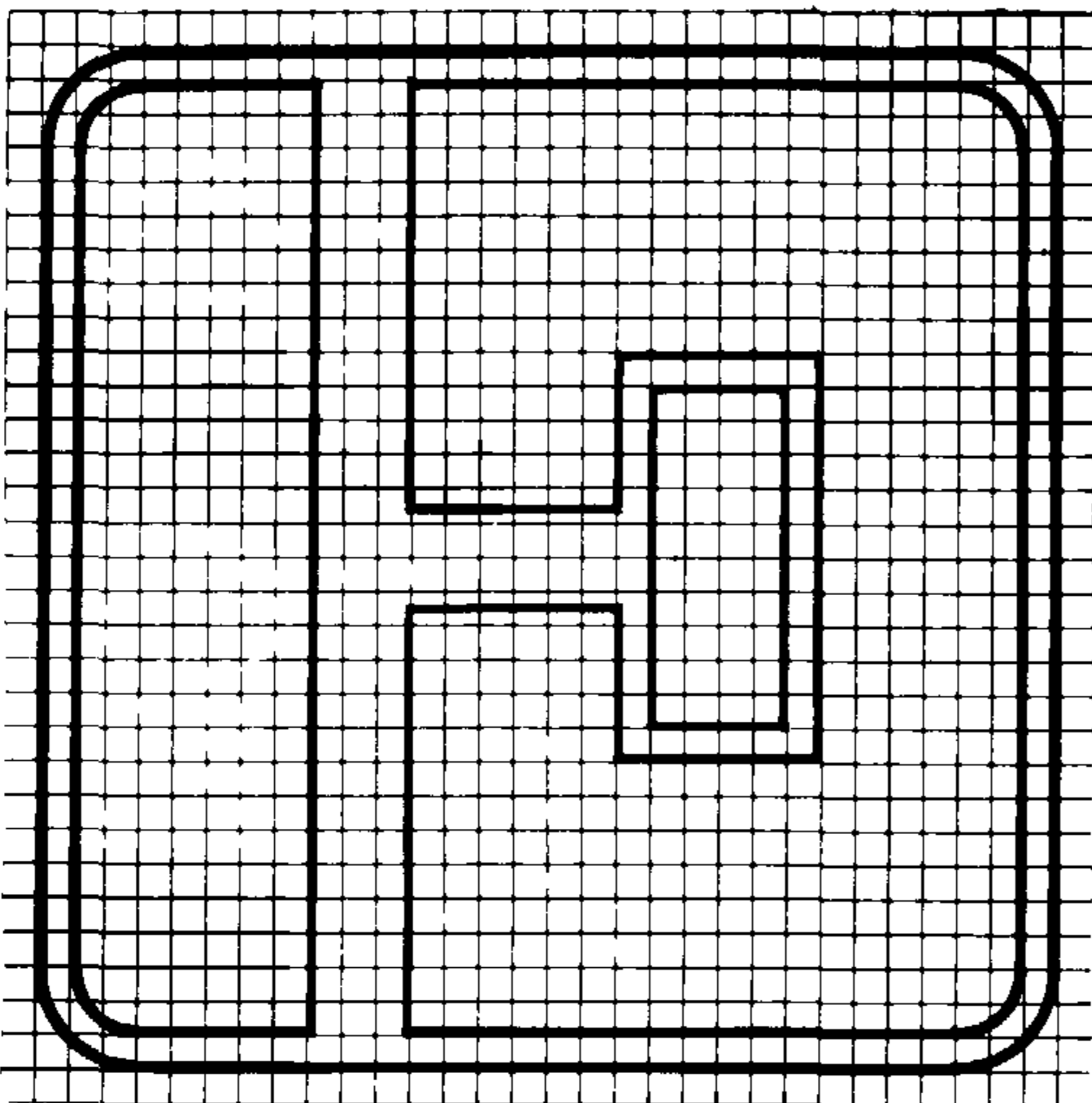

5.19.3

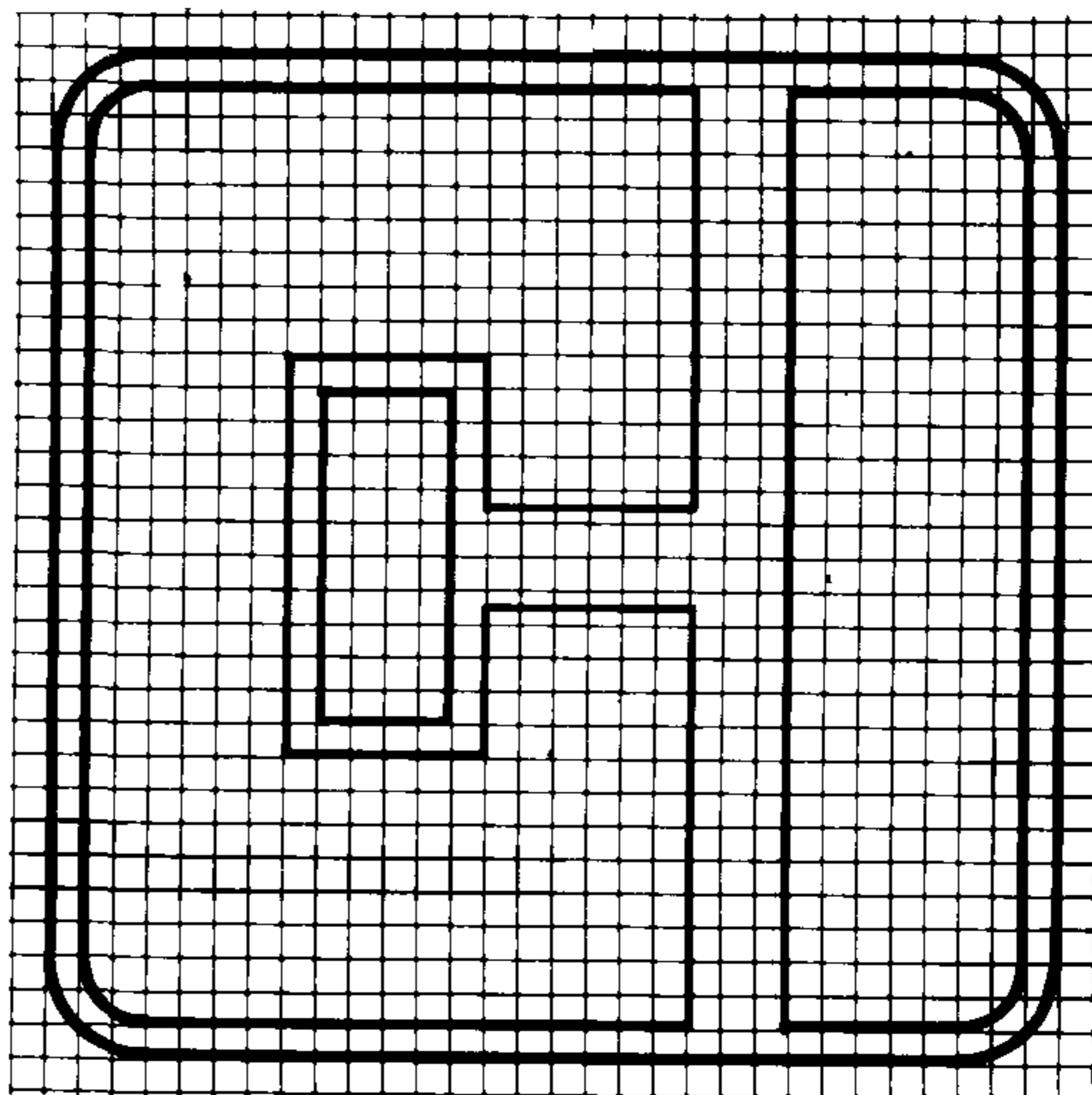

5.20.3

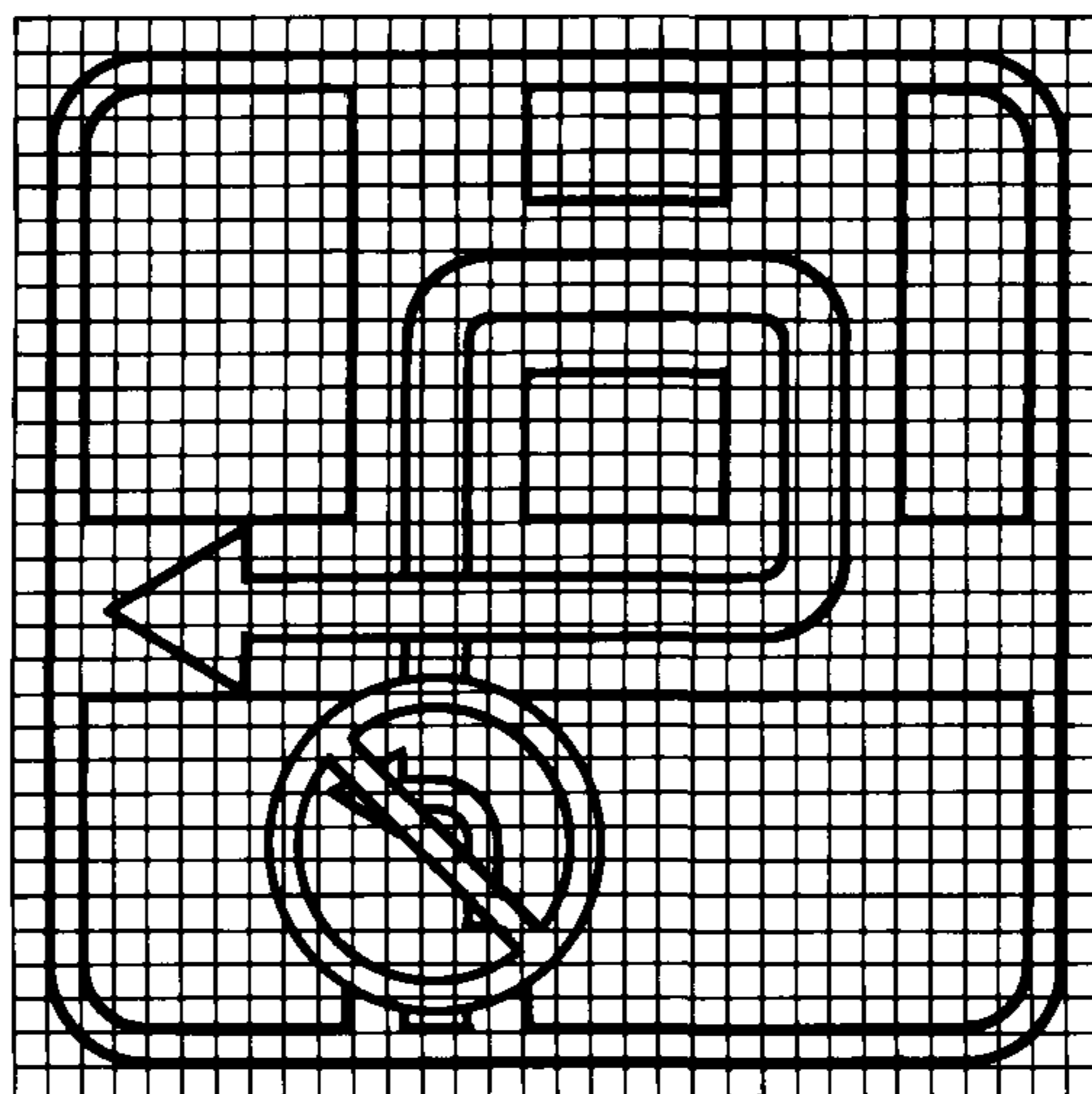

5 28

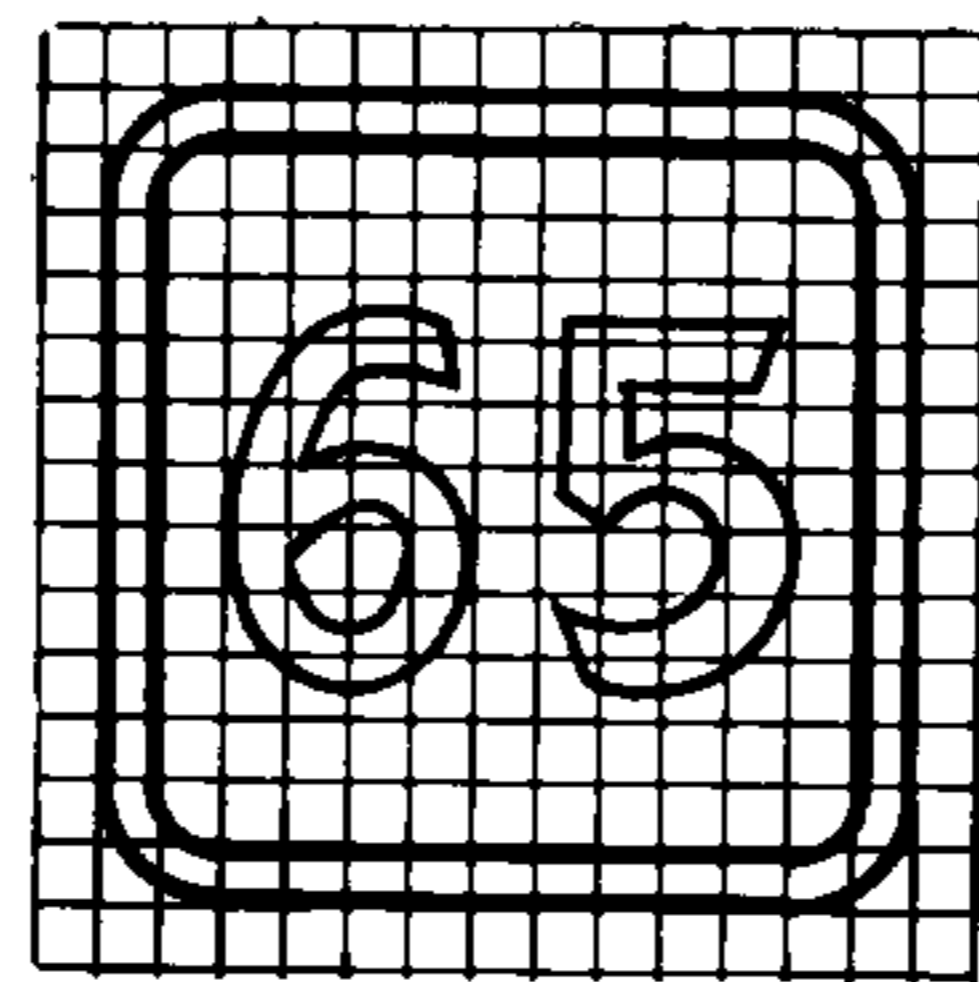
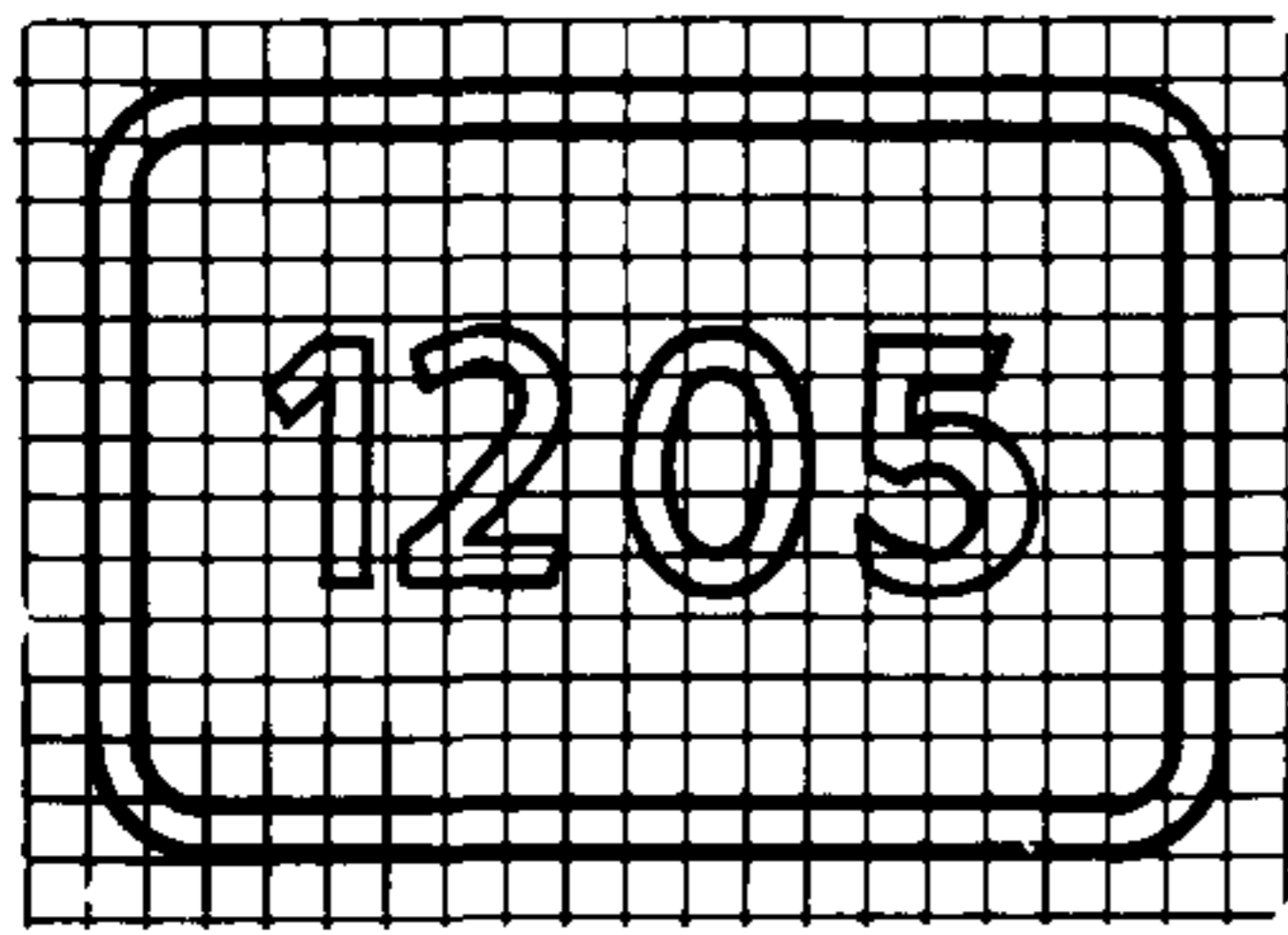

5.29.1

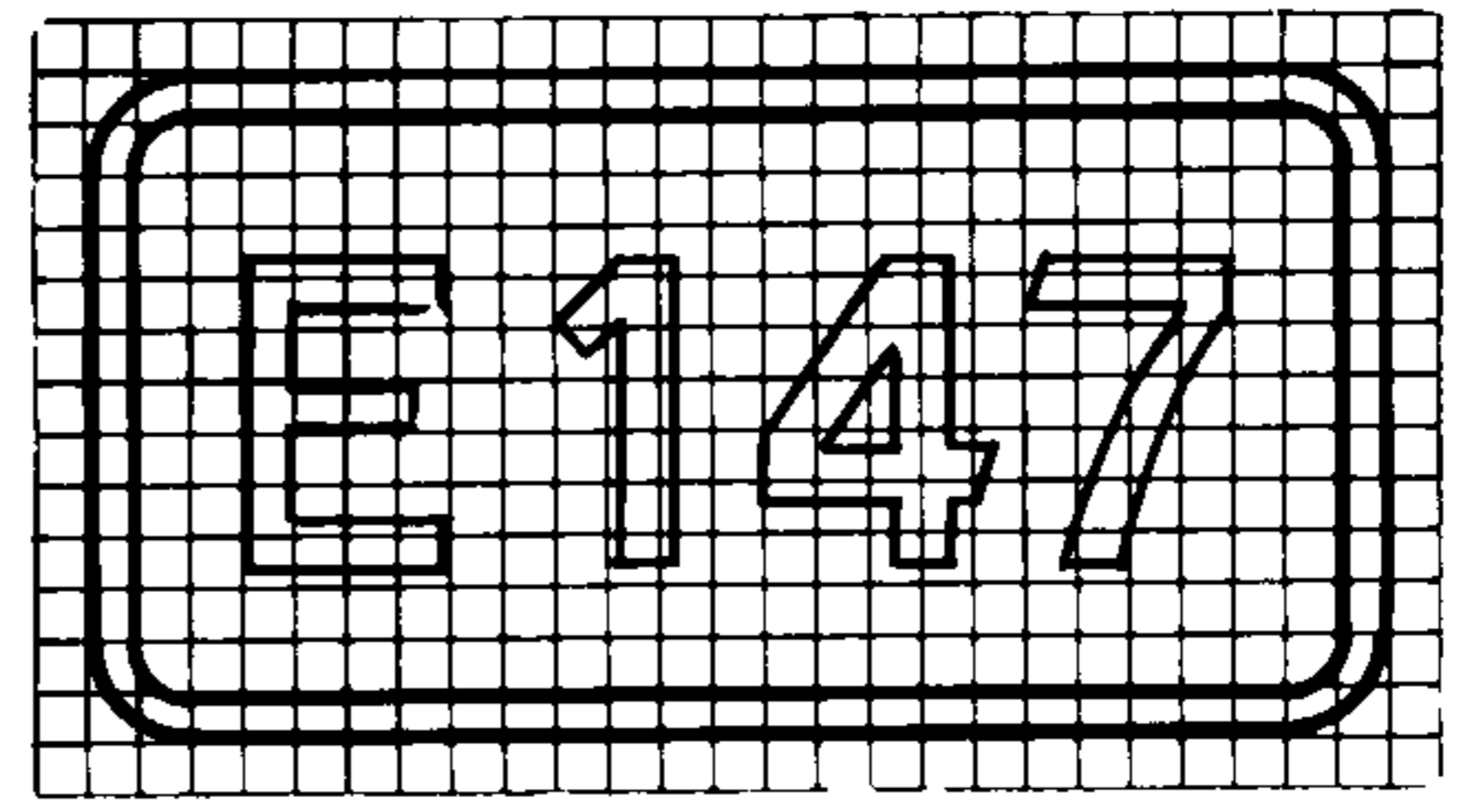

5 29 2

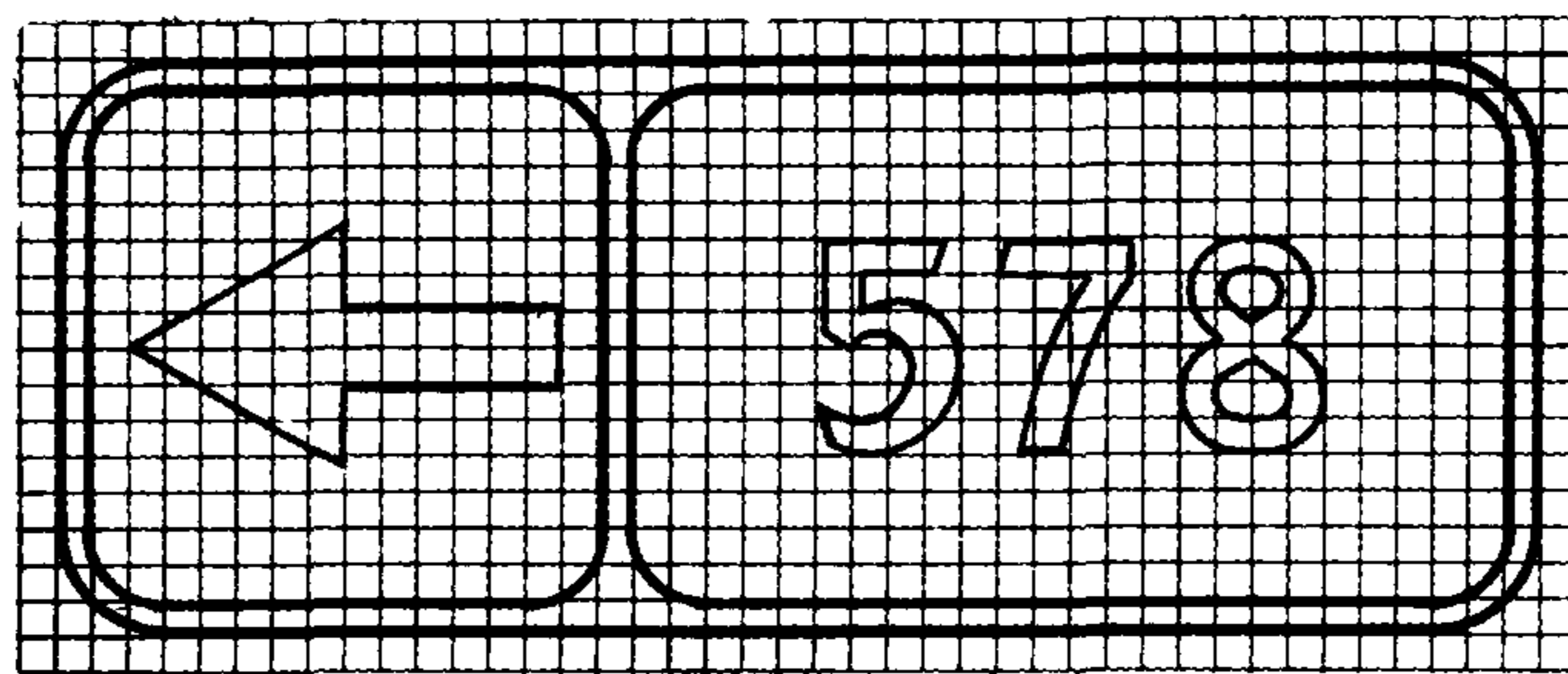
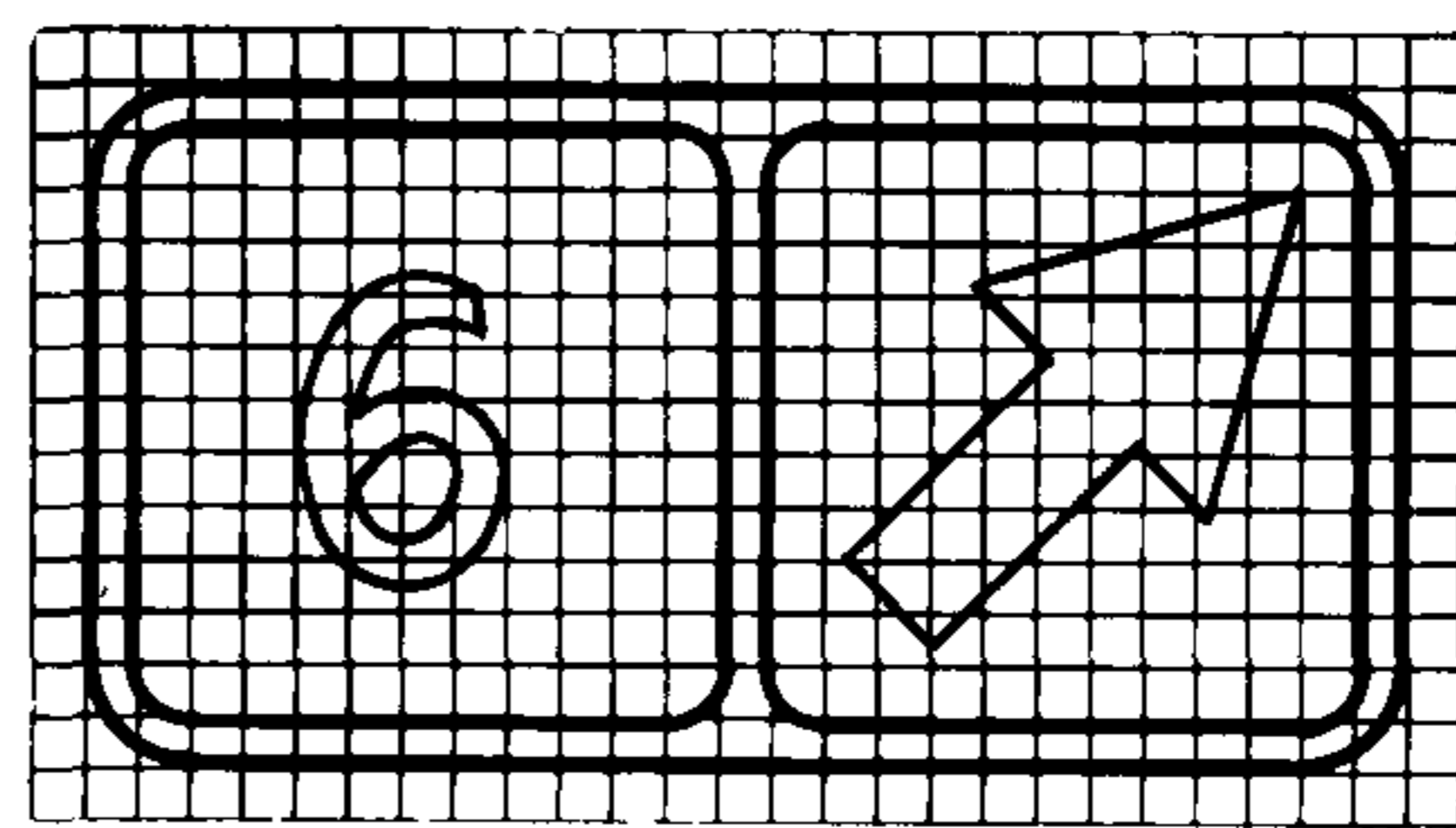
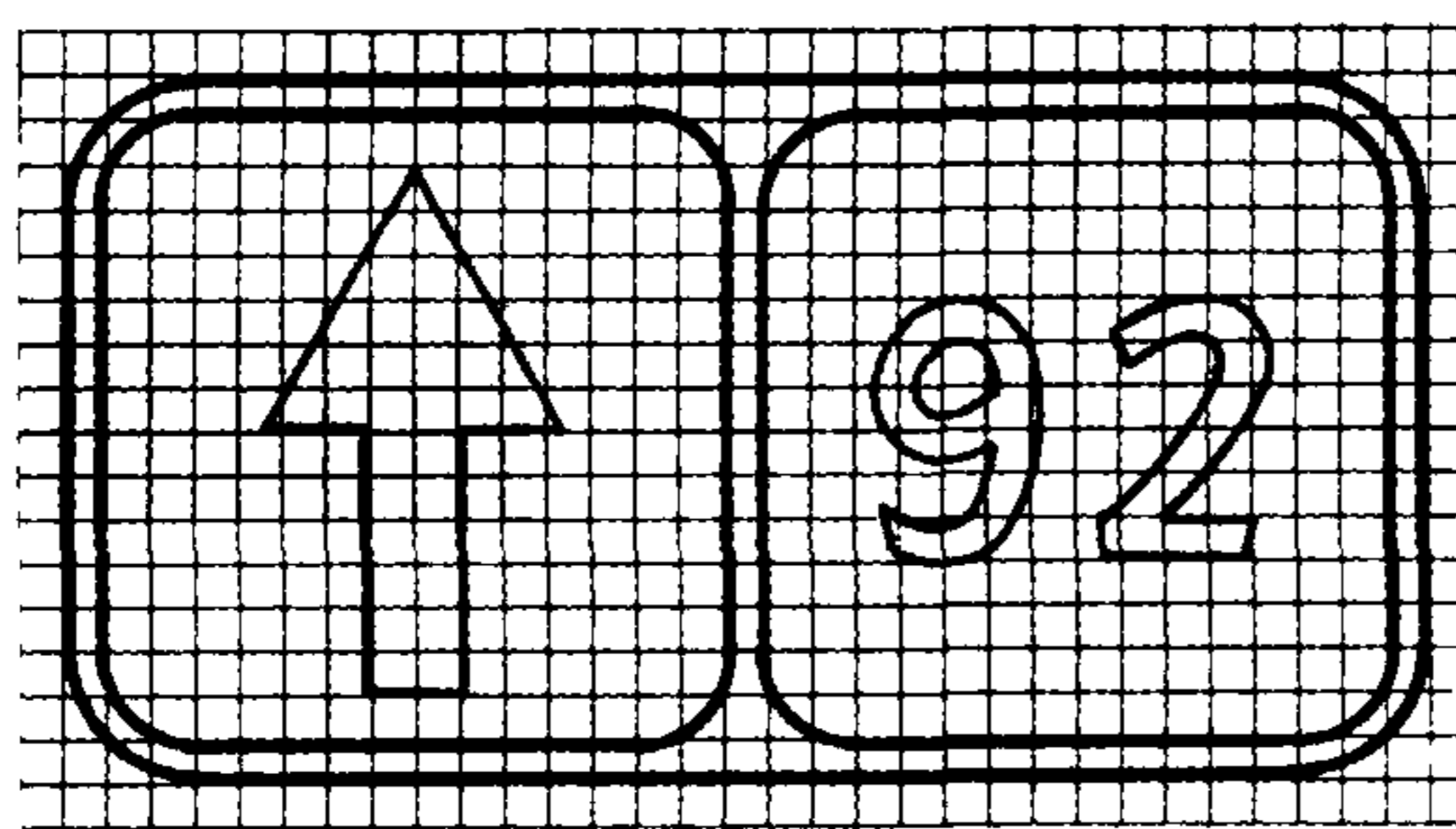

5 30 1

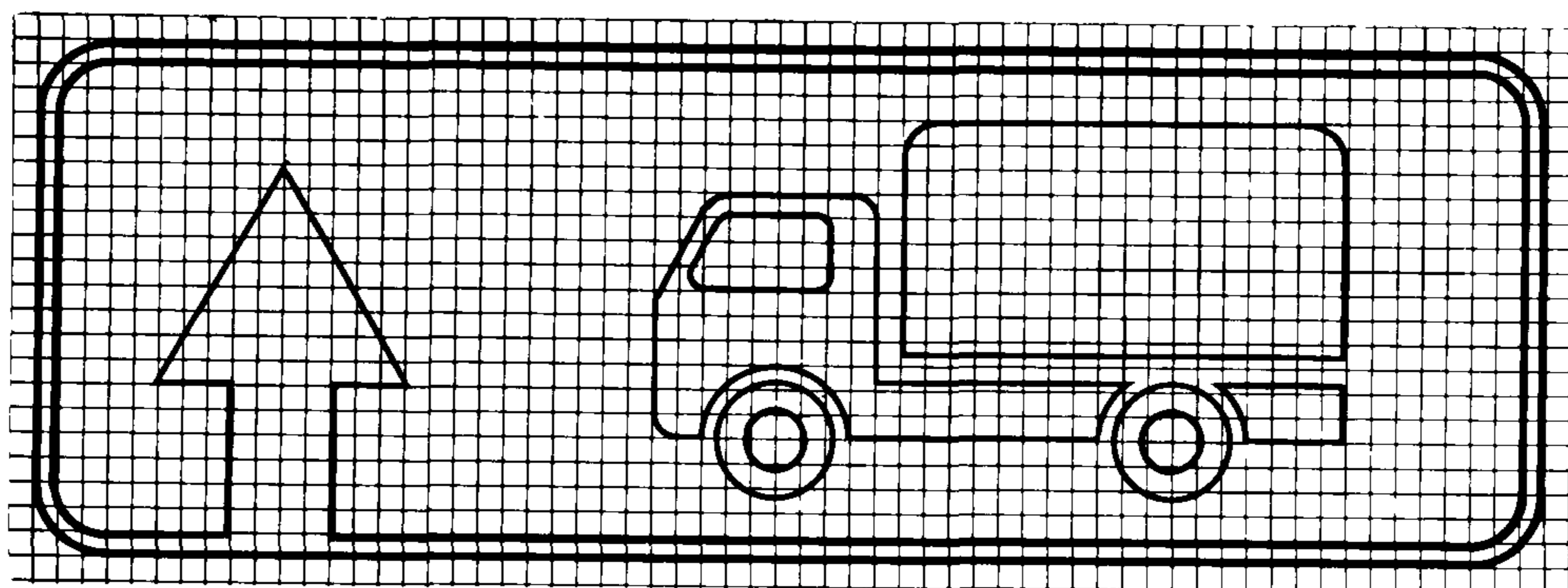

5 30 2

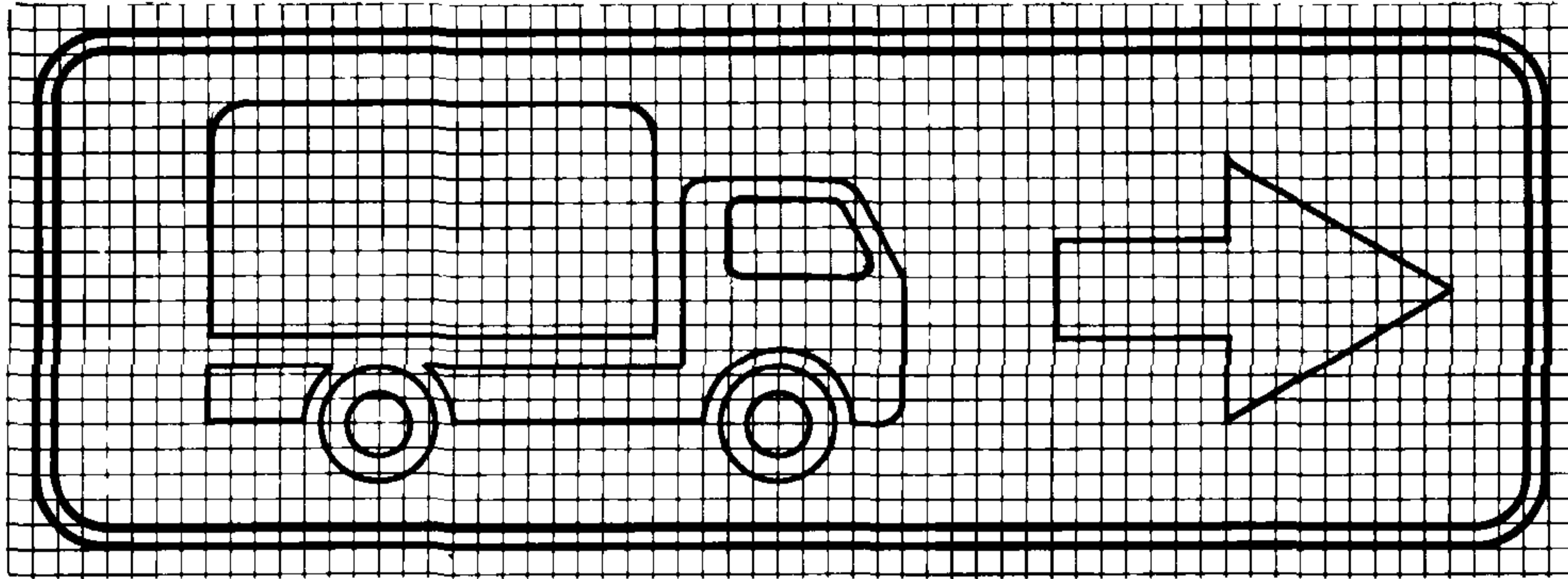

5 30 3

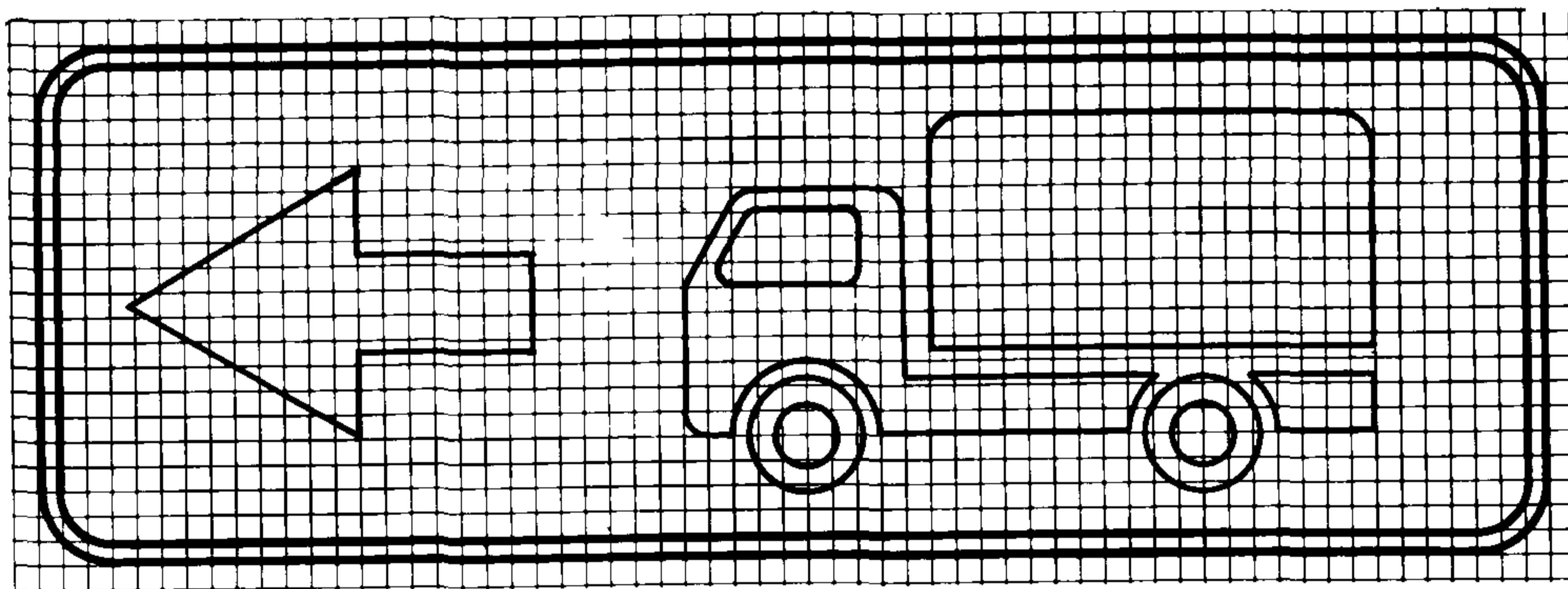

5 32 1

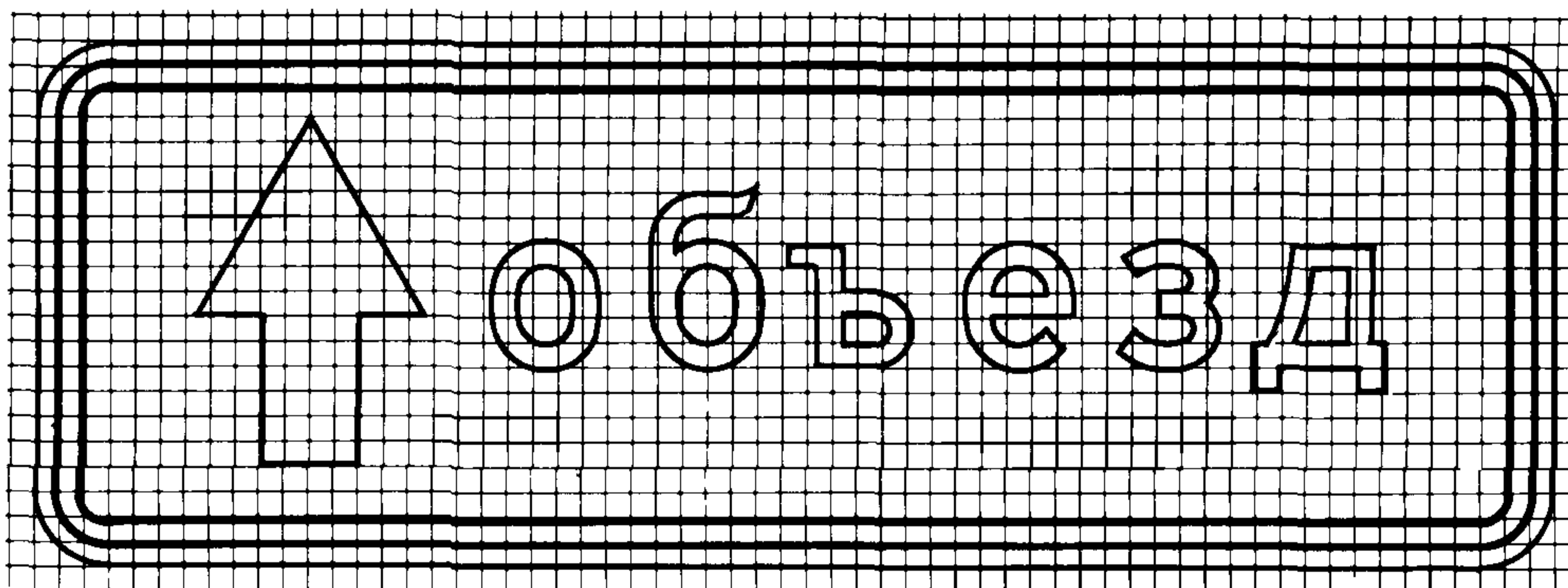

5.32.2

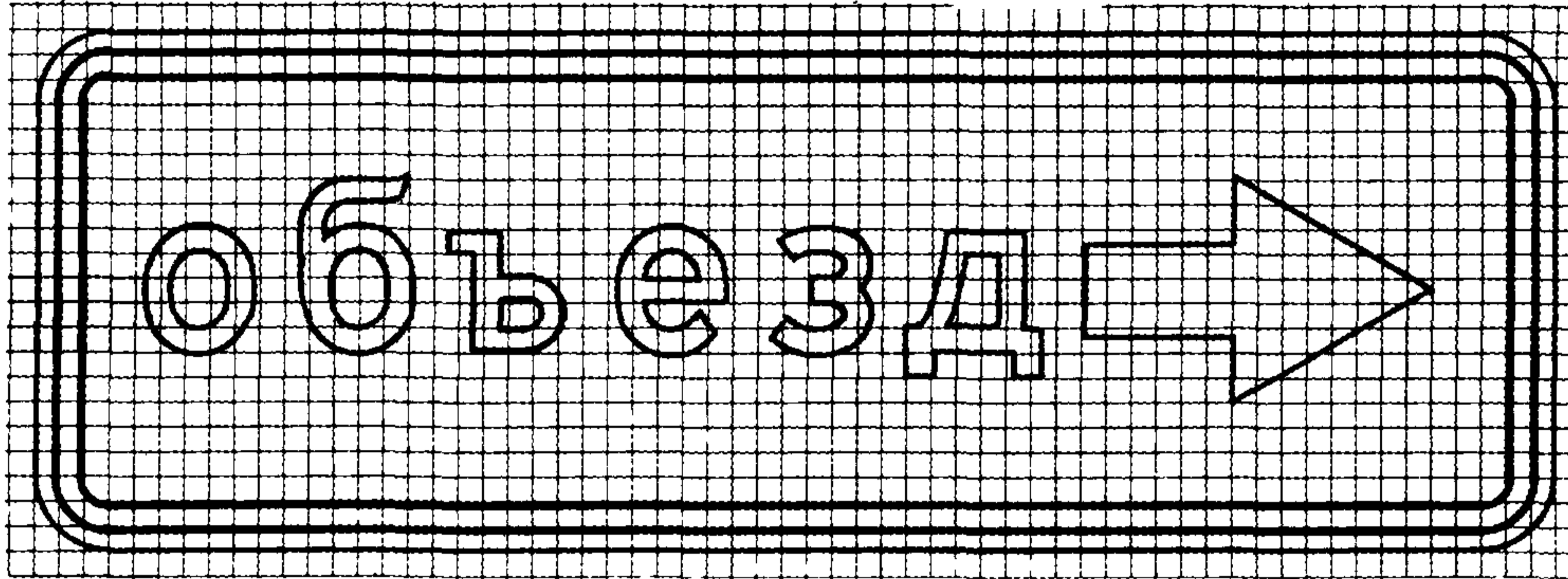

5.32.3

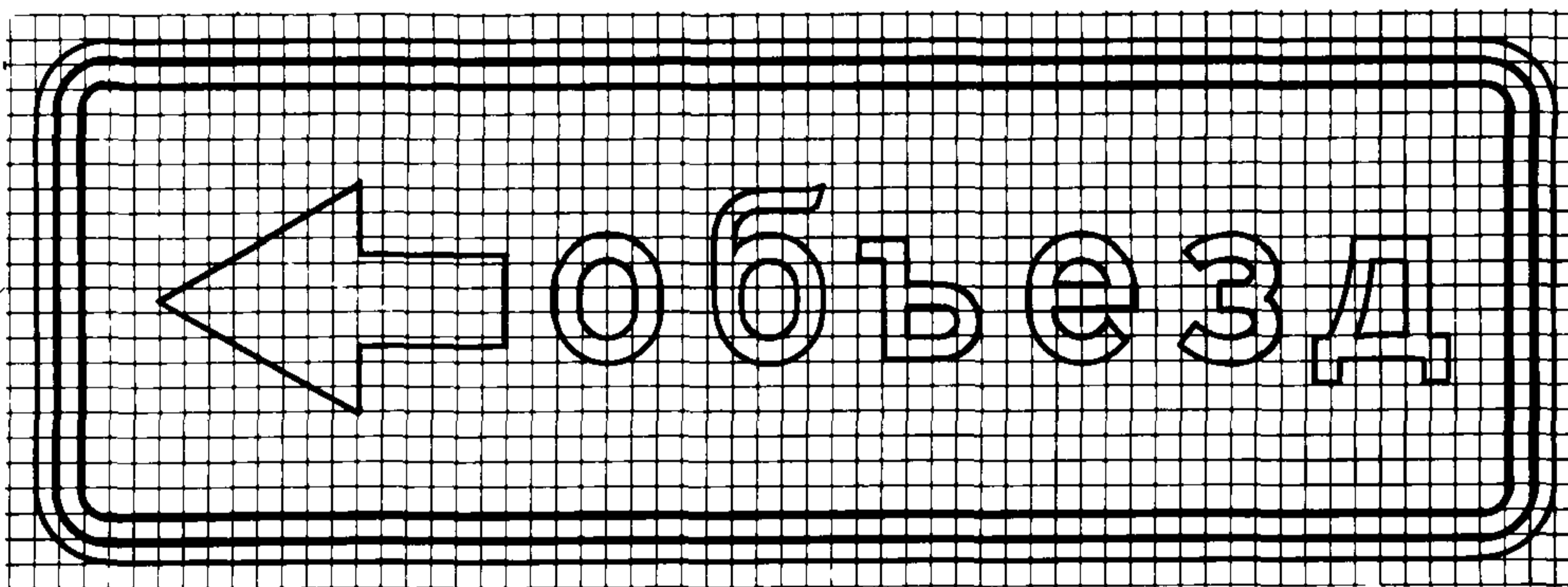

5.33

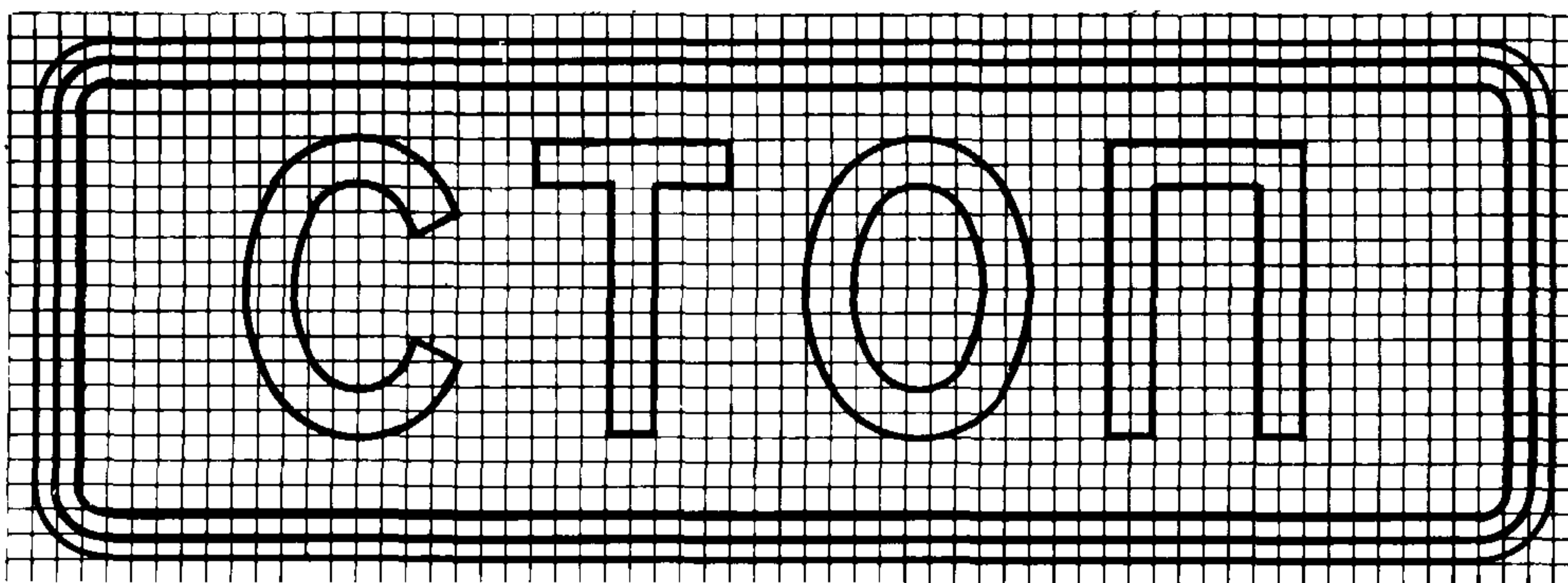

5.34.1

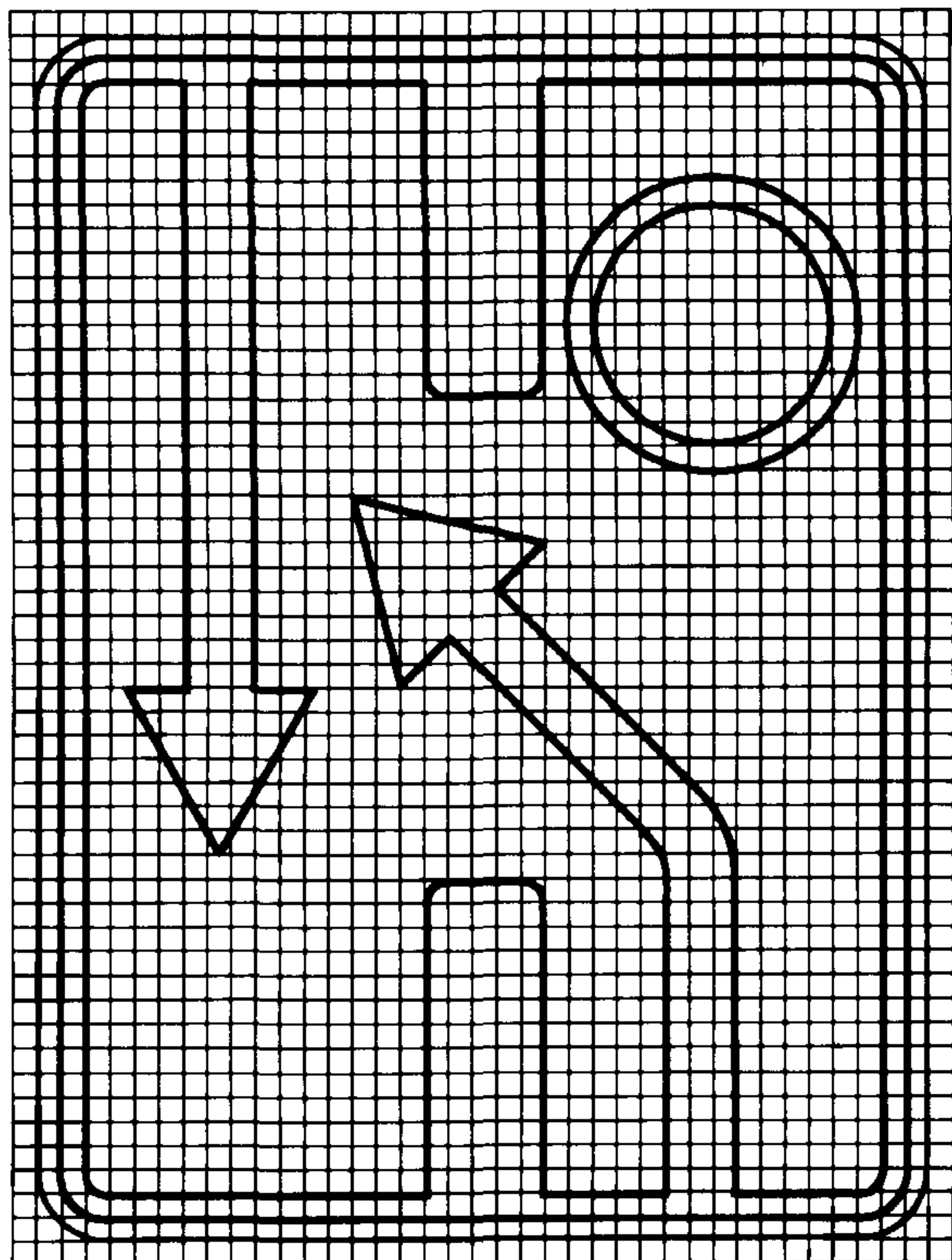

5.34.2

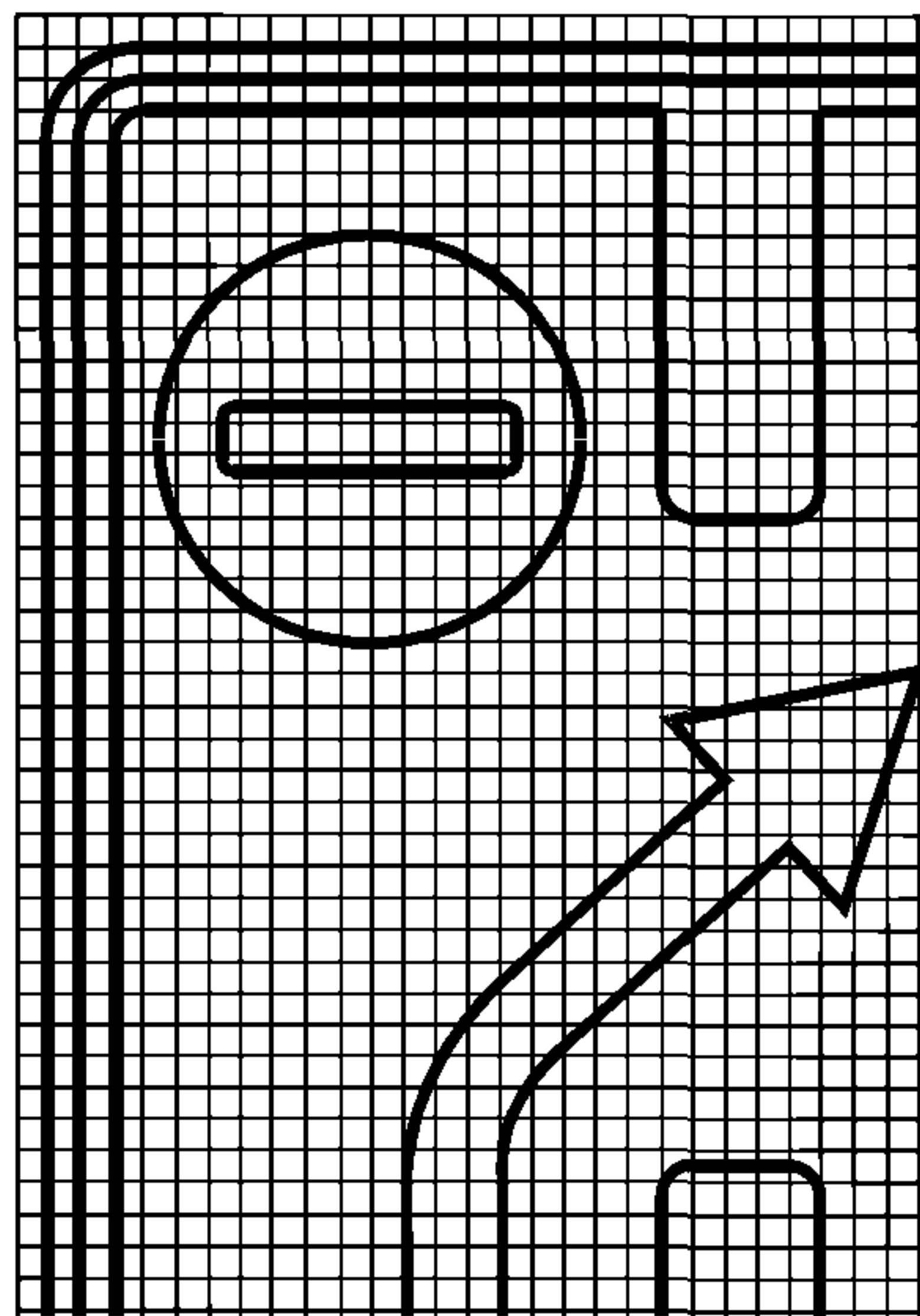

5.35

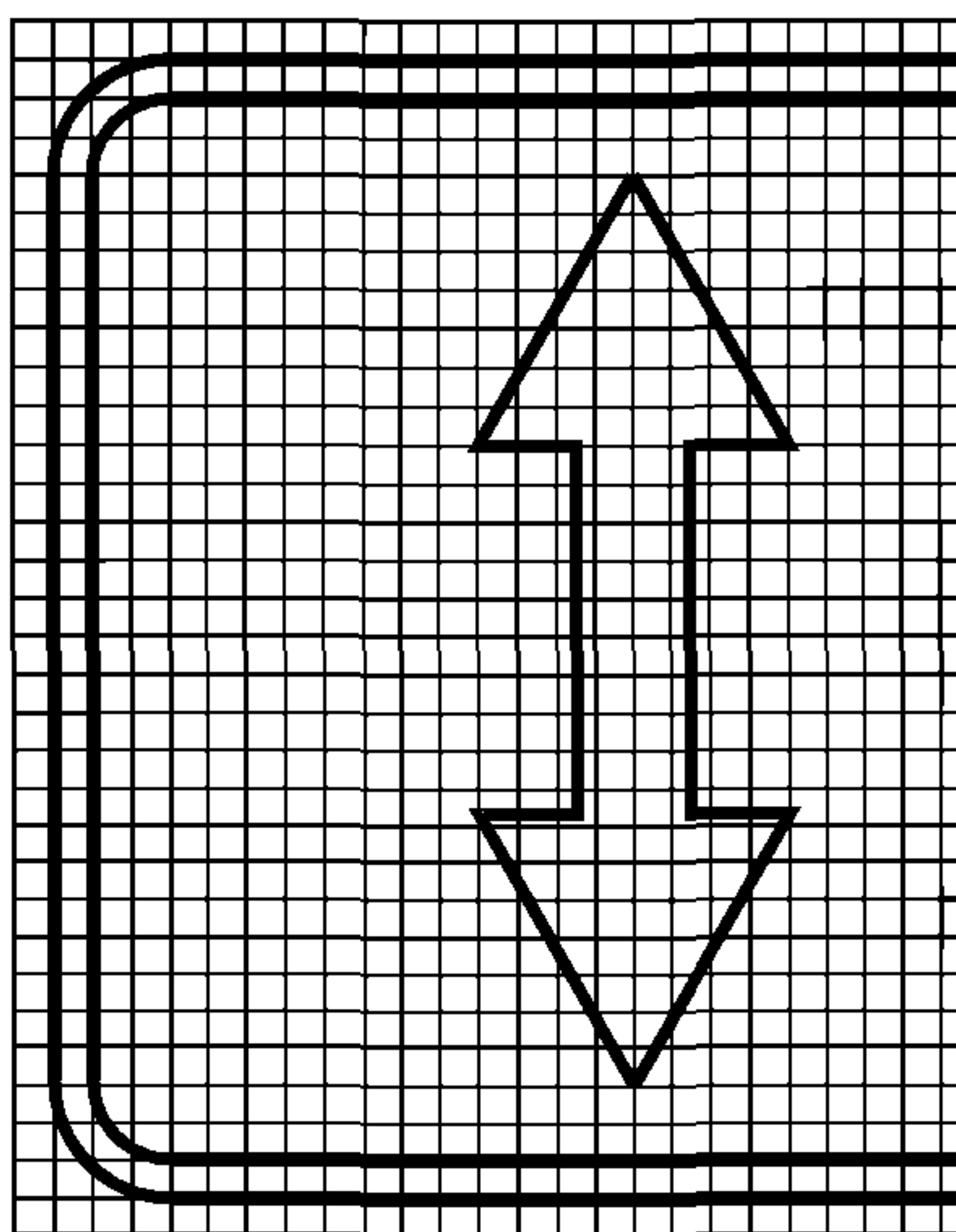

5.36

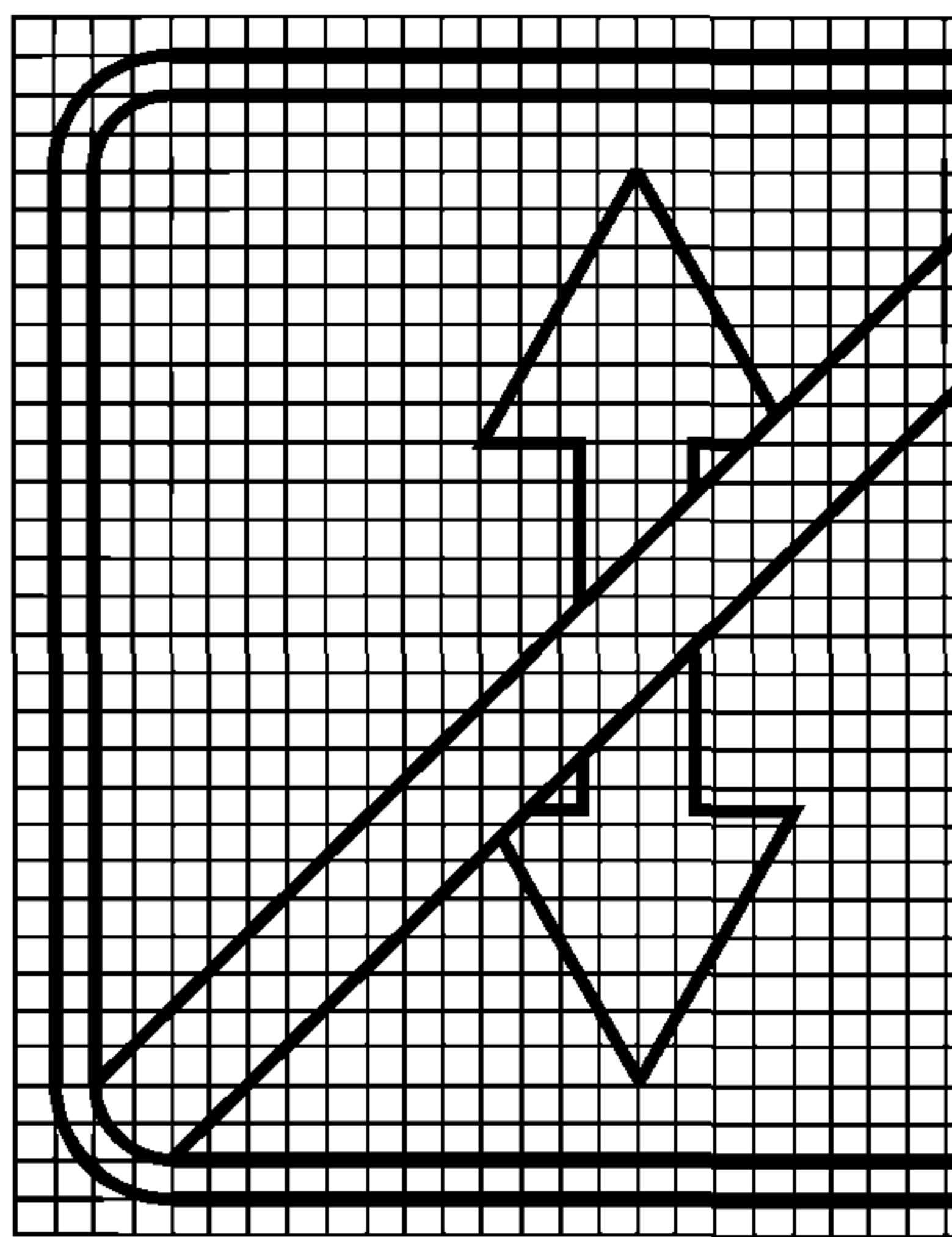



5.37

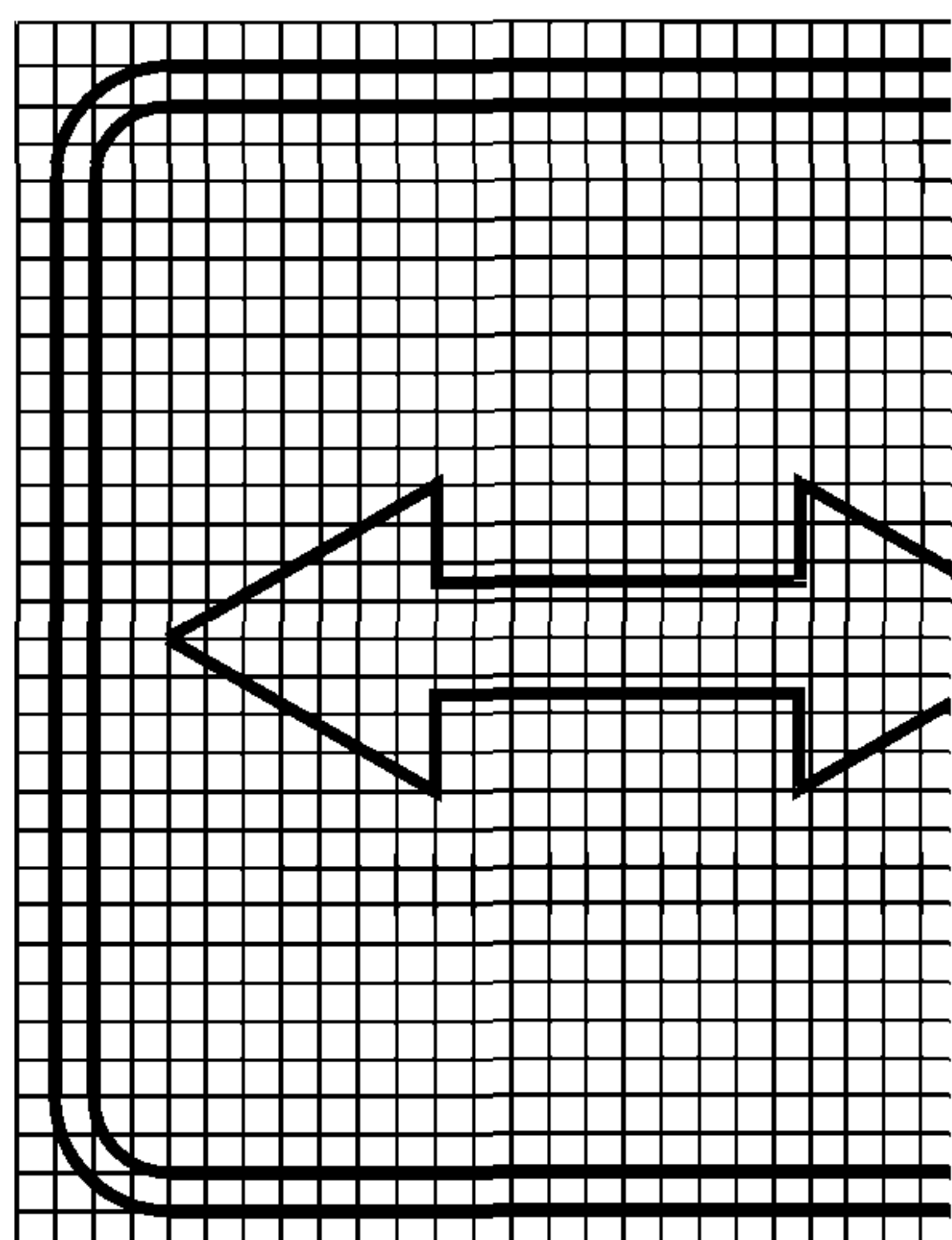

5.38

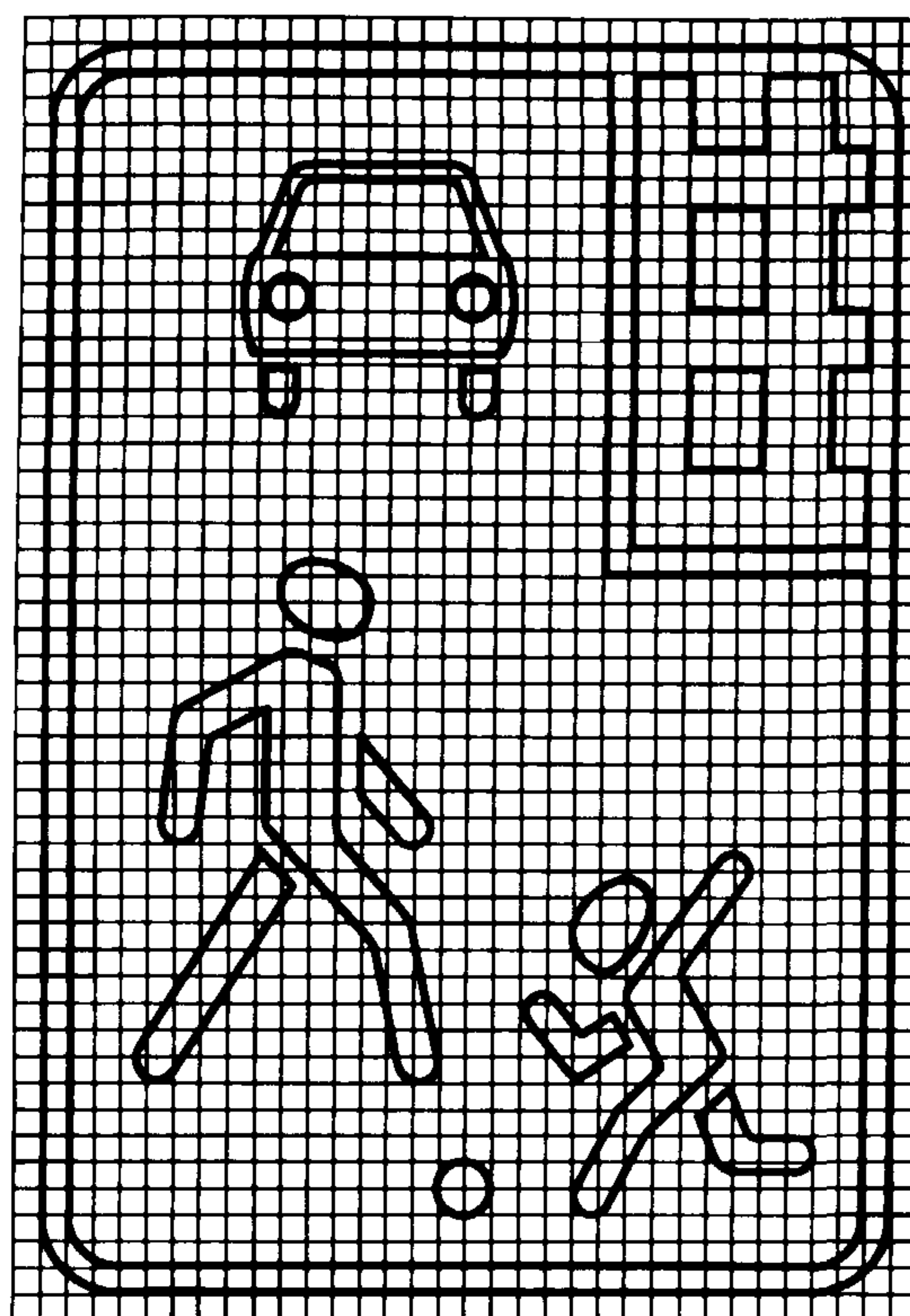

**ЗНАКИ СЕРВИСА**

5.39

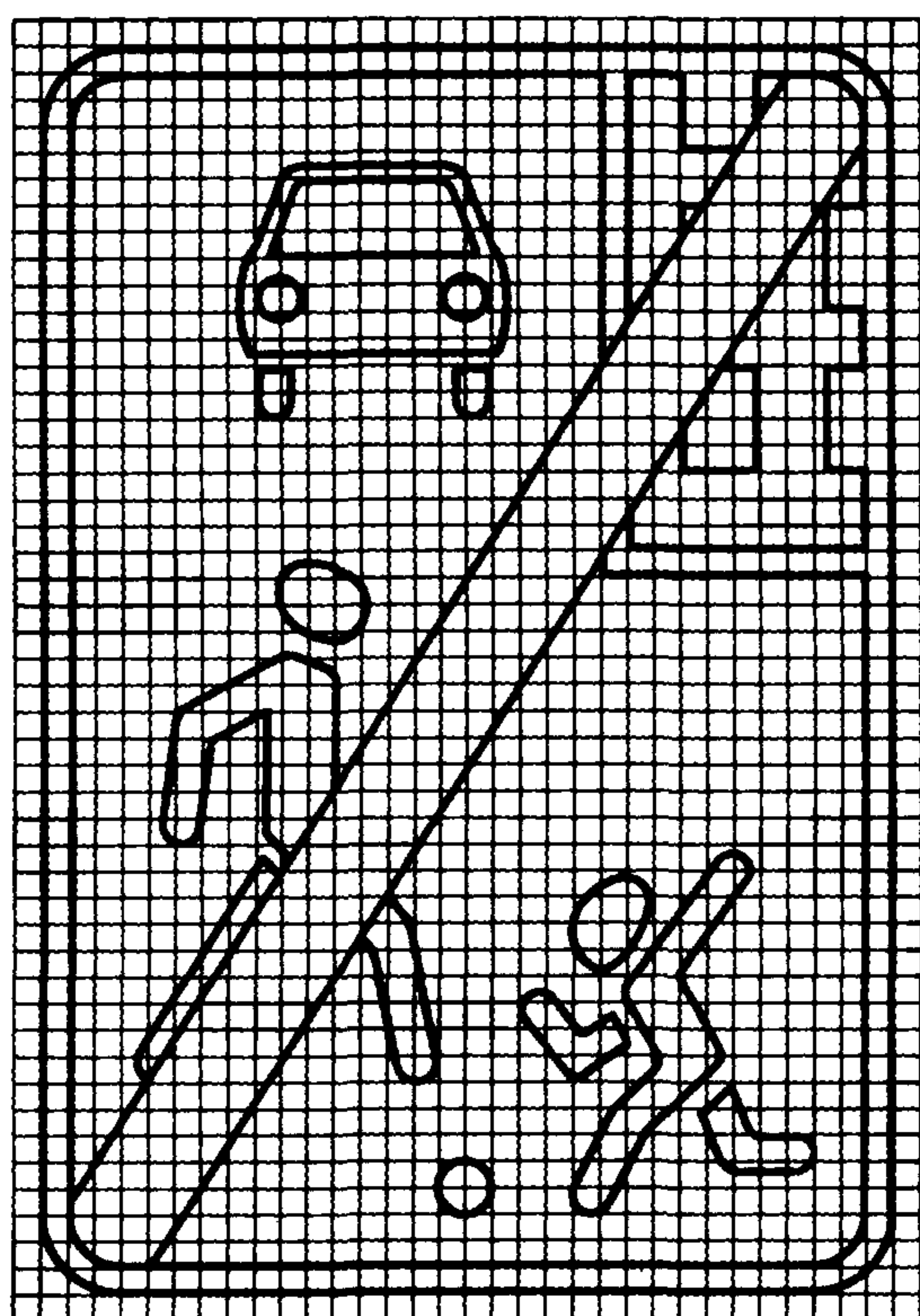

6.1

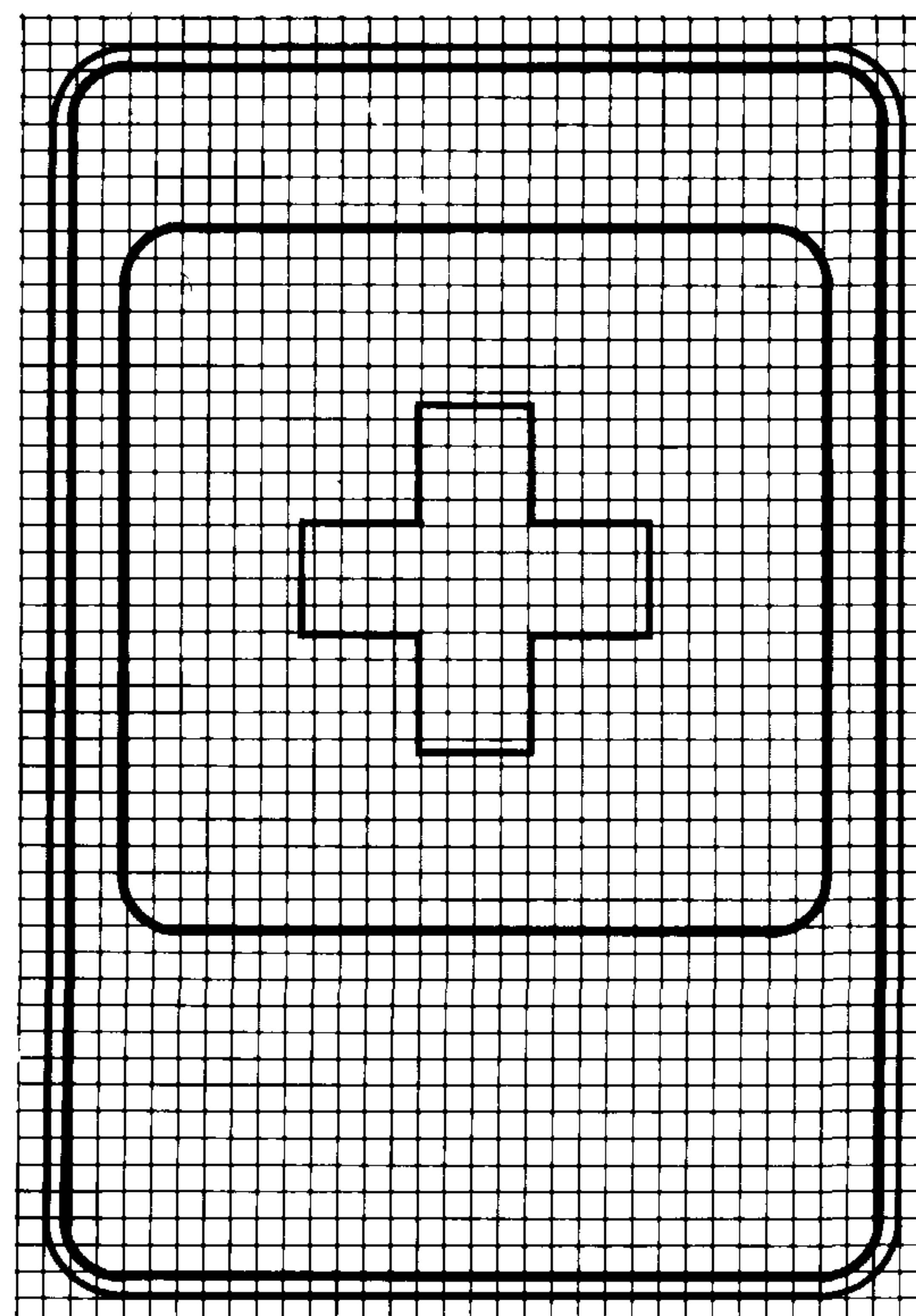

6.2

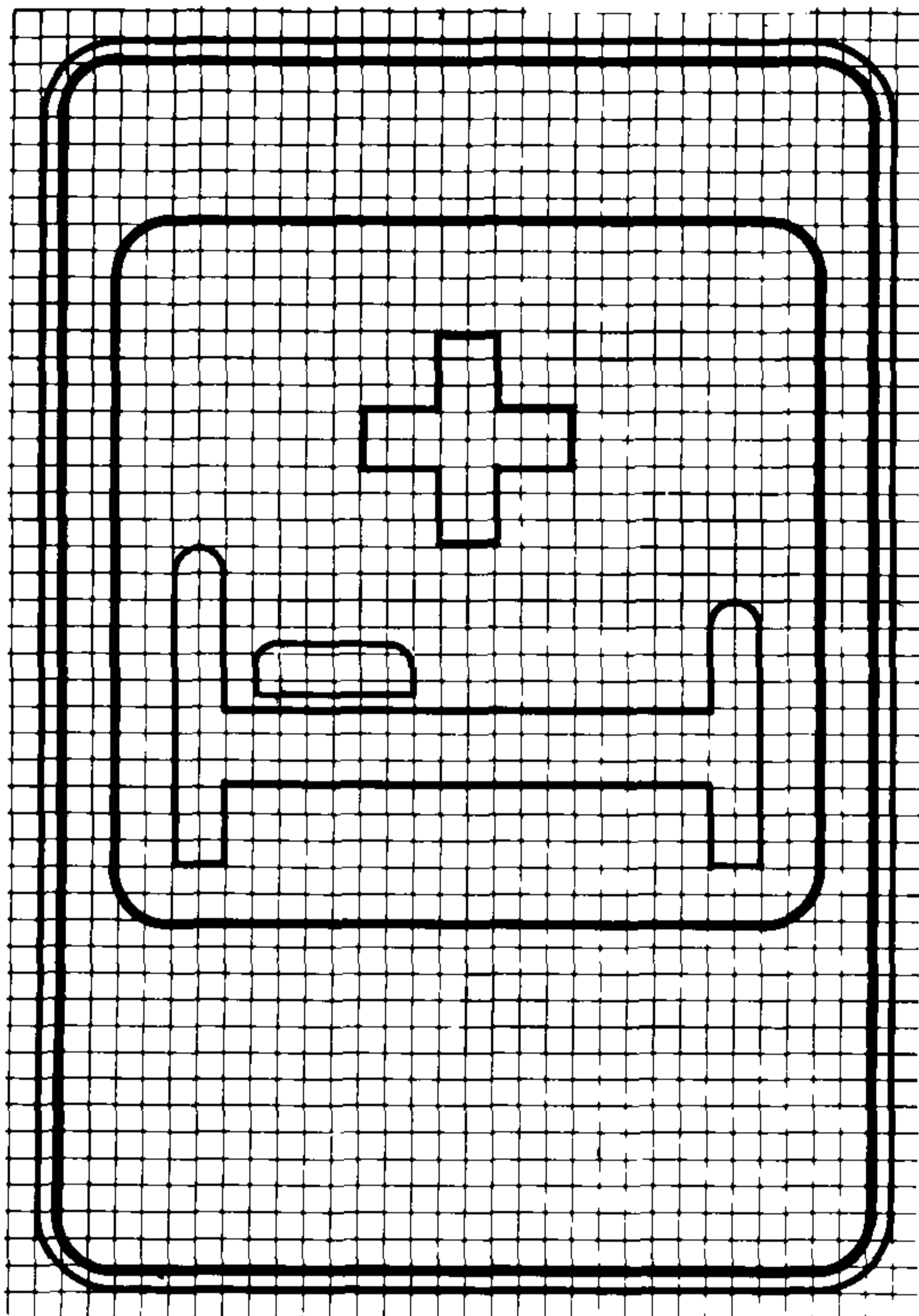

6.3

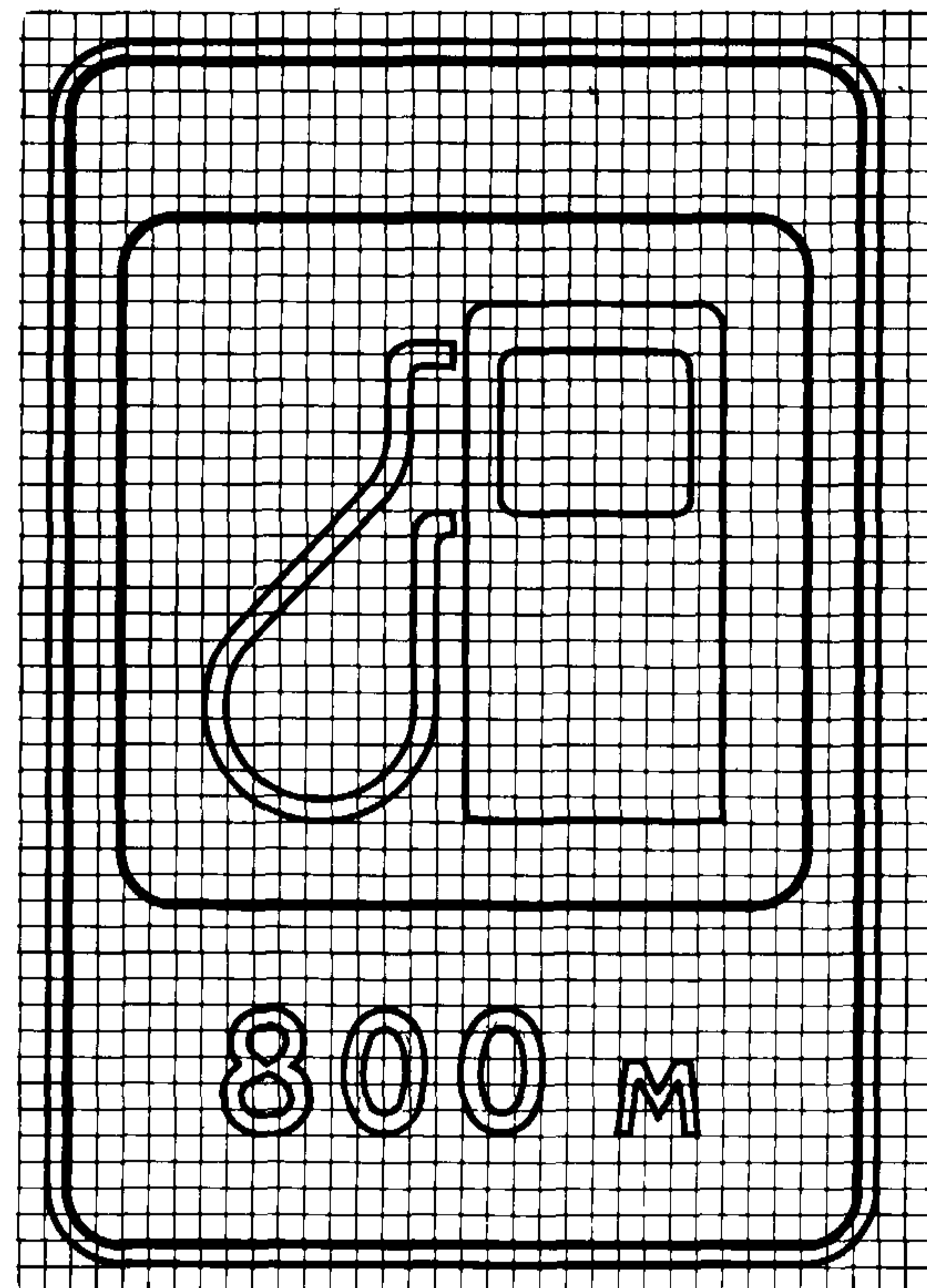

6.4

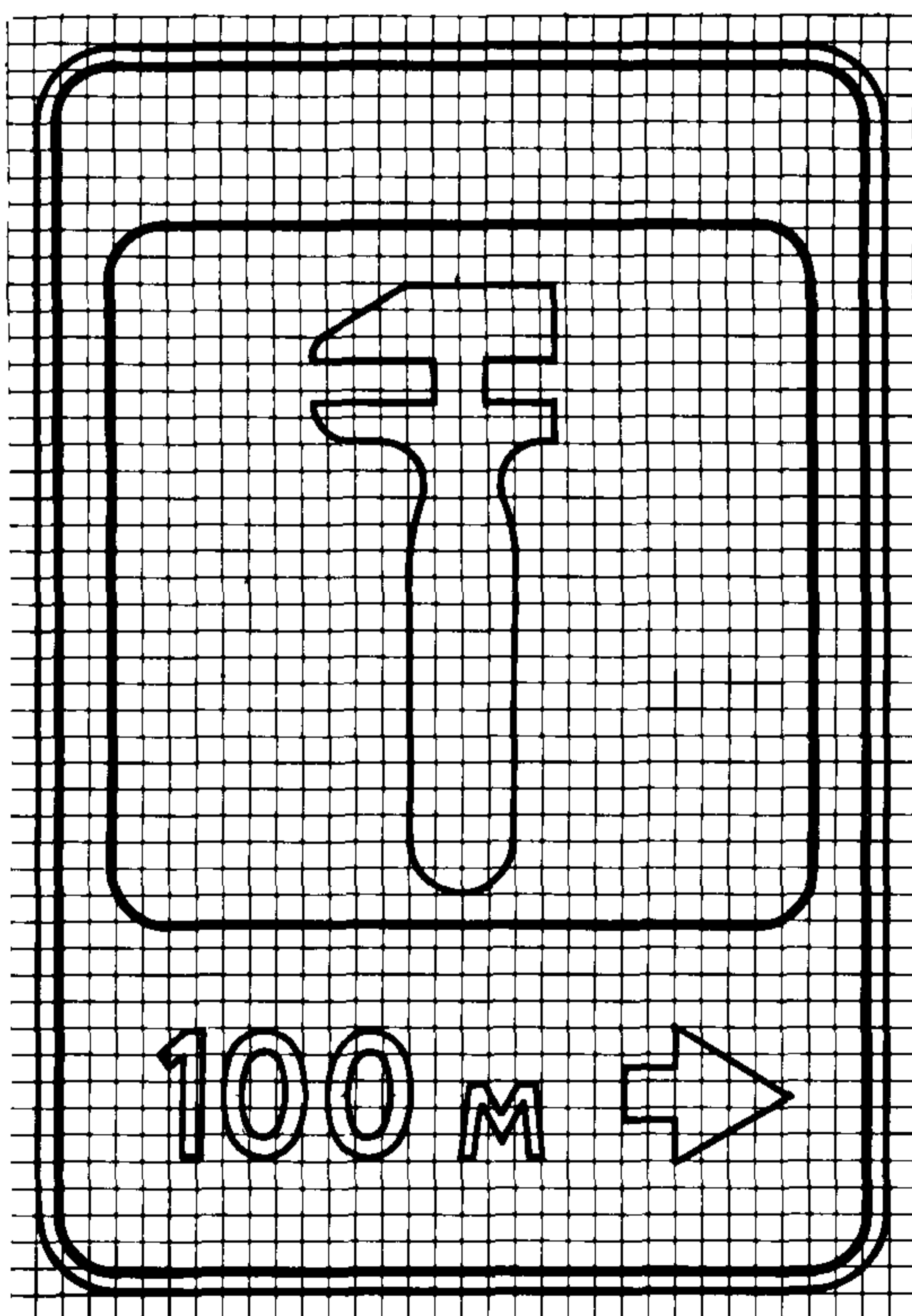

6.5

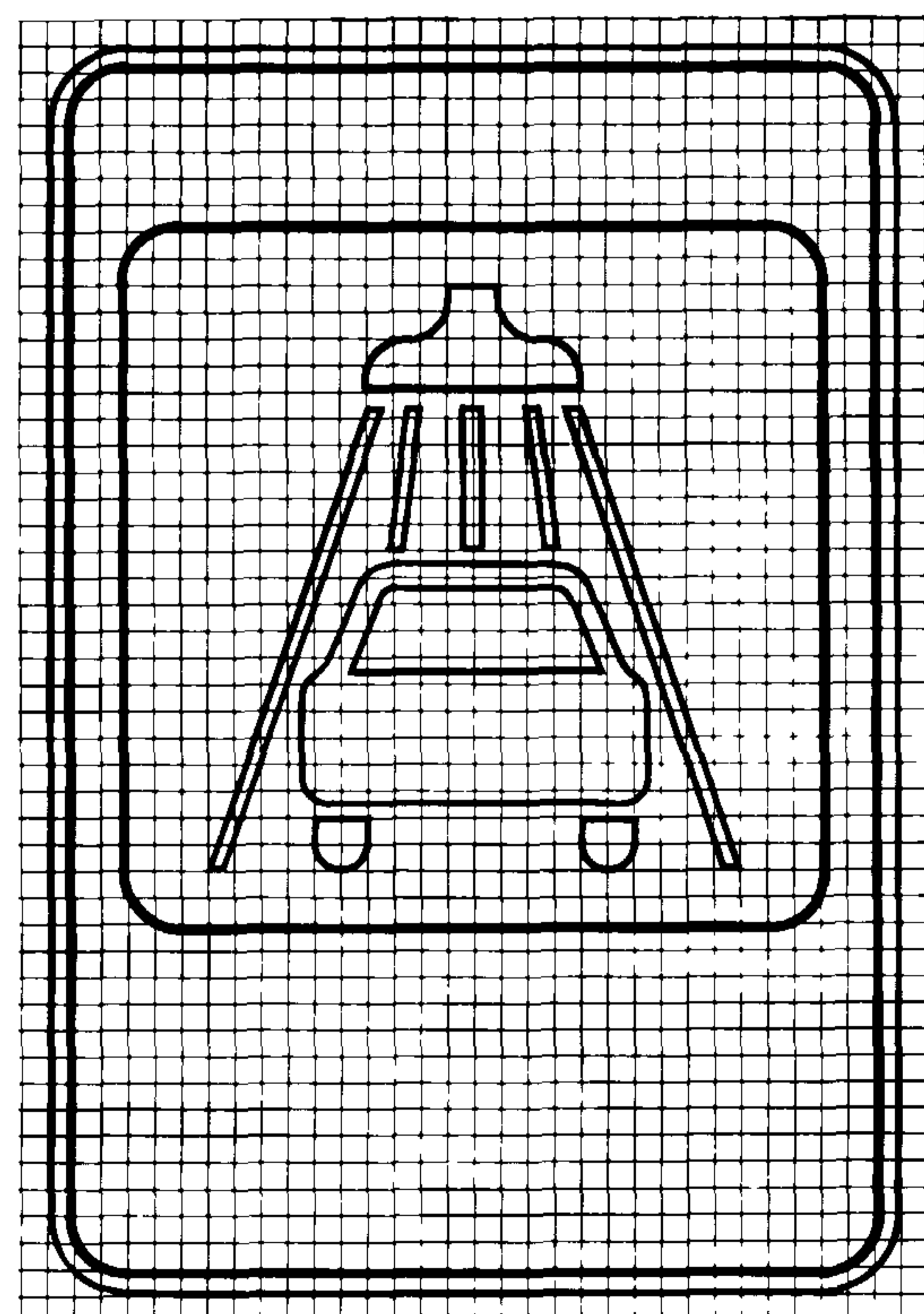

6.6

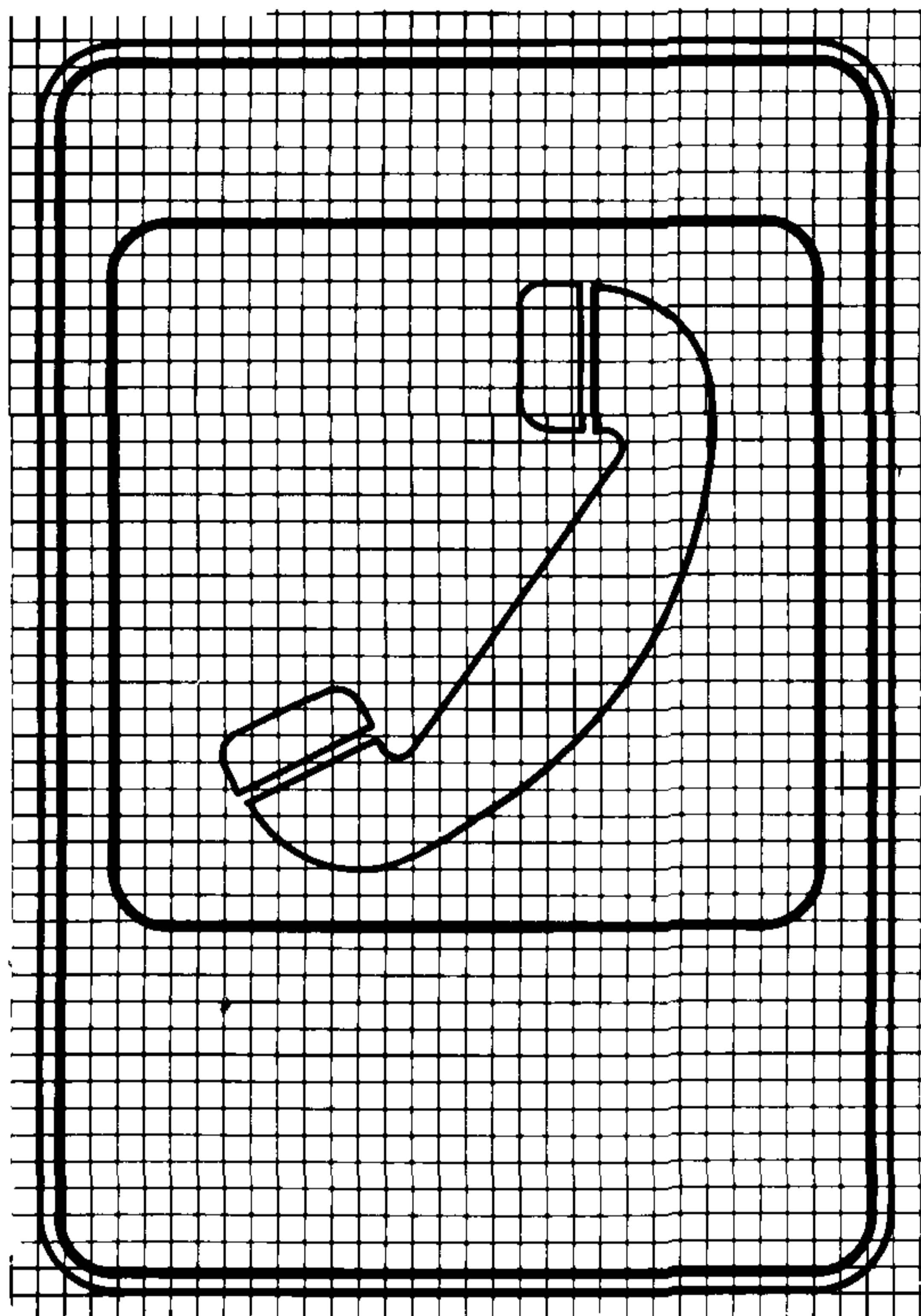

6.7

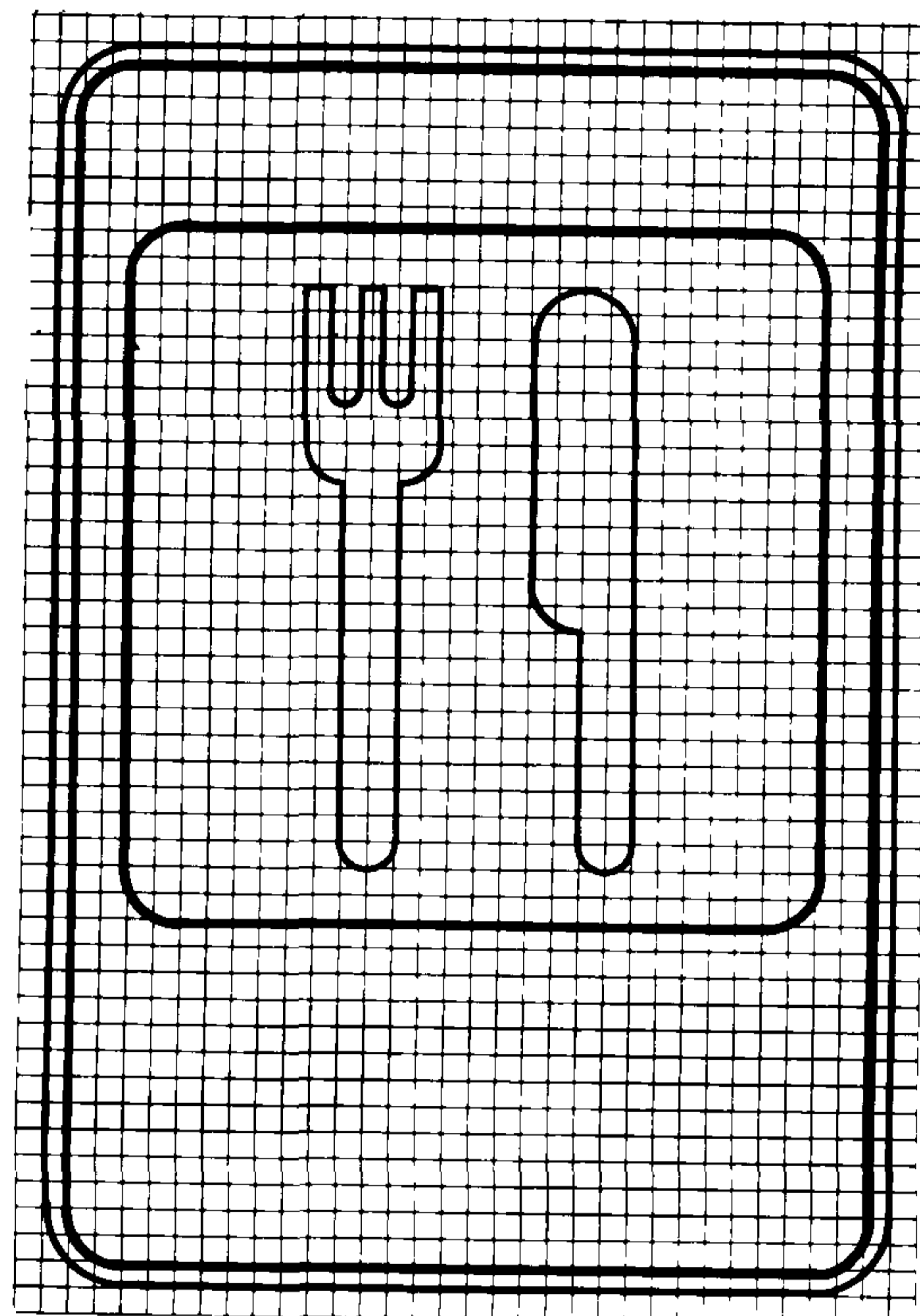

6.8

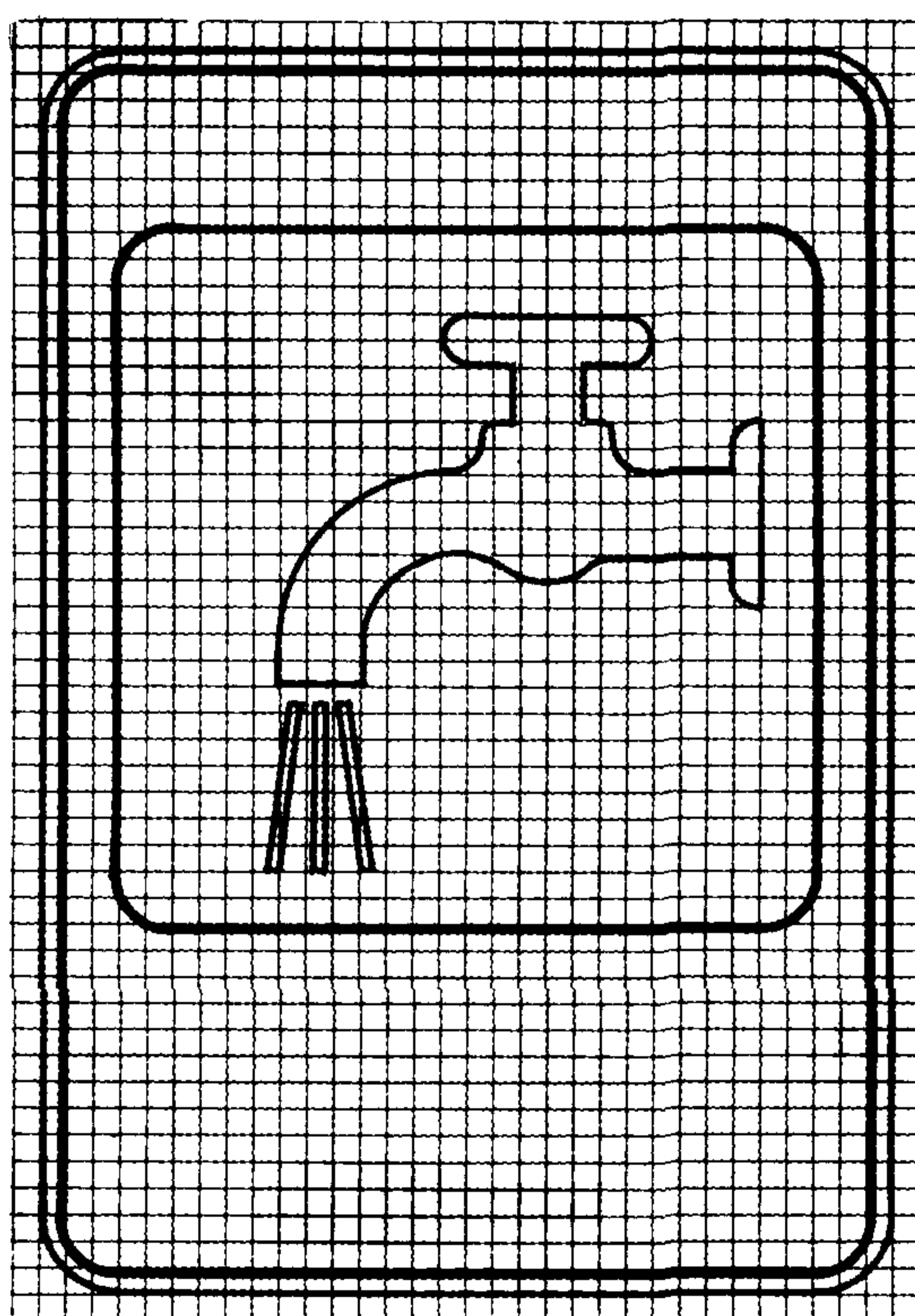

6.9

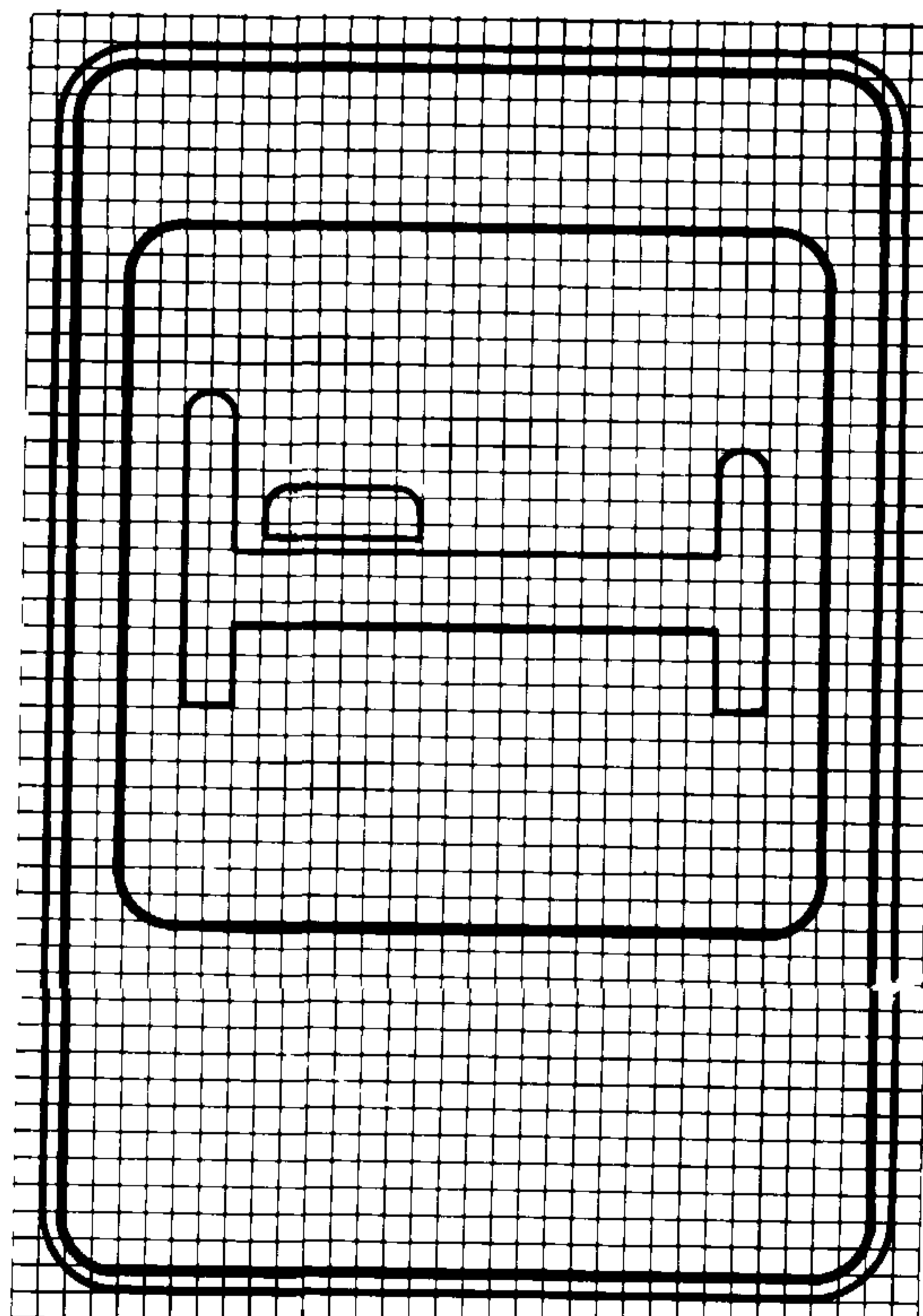

6.10

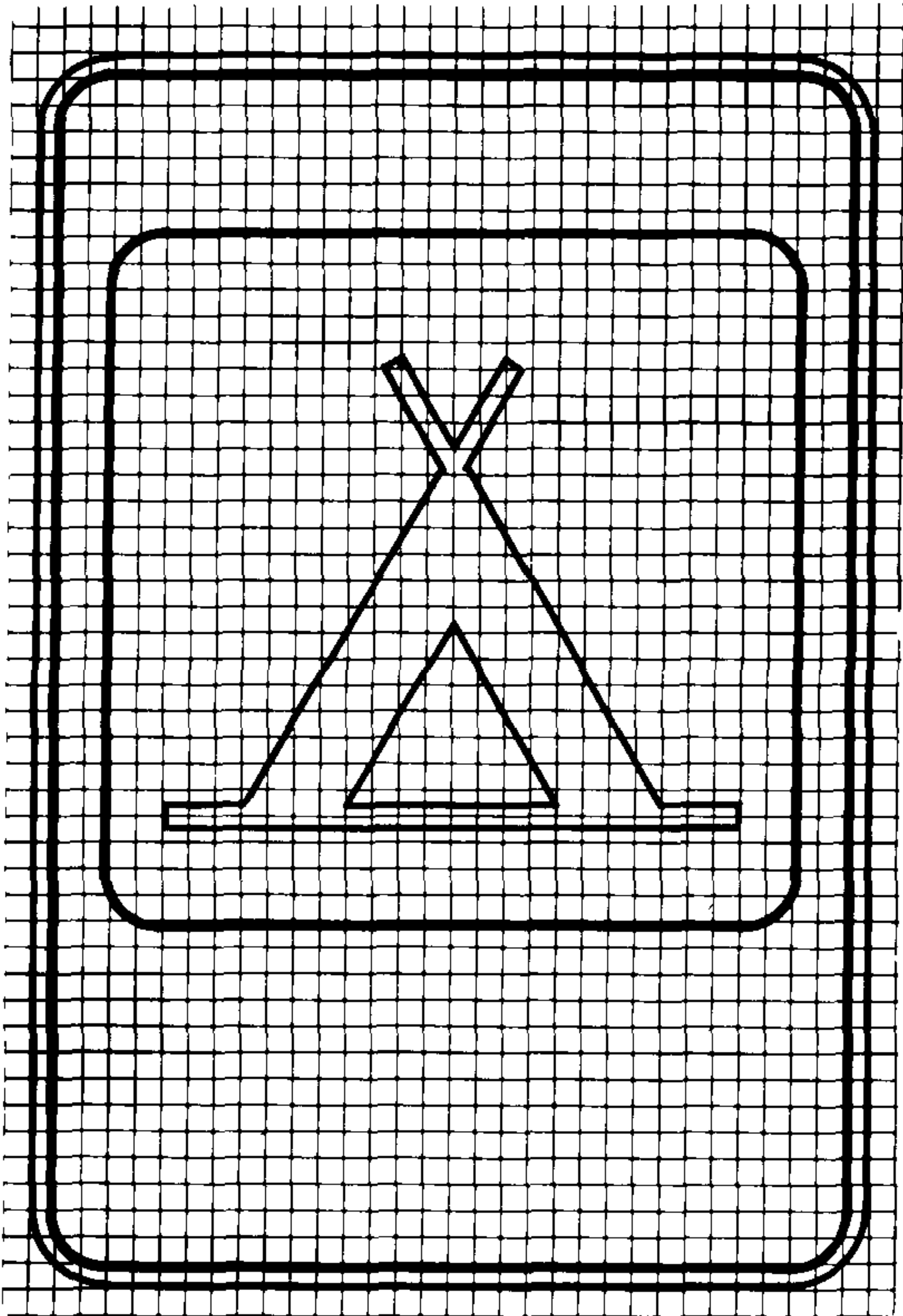

6.11

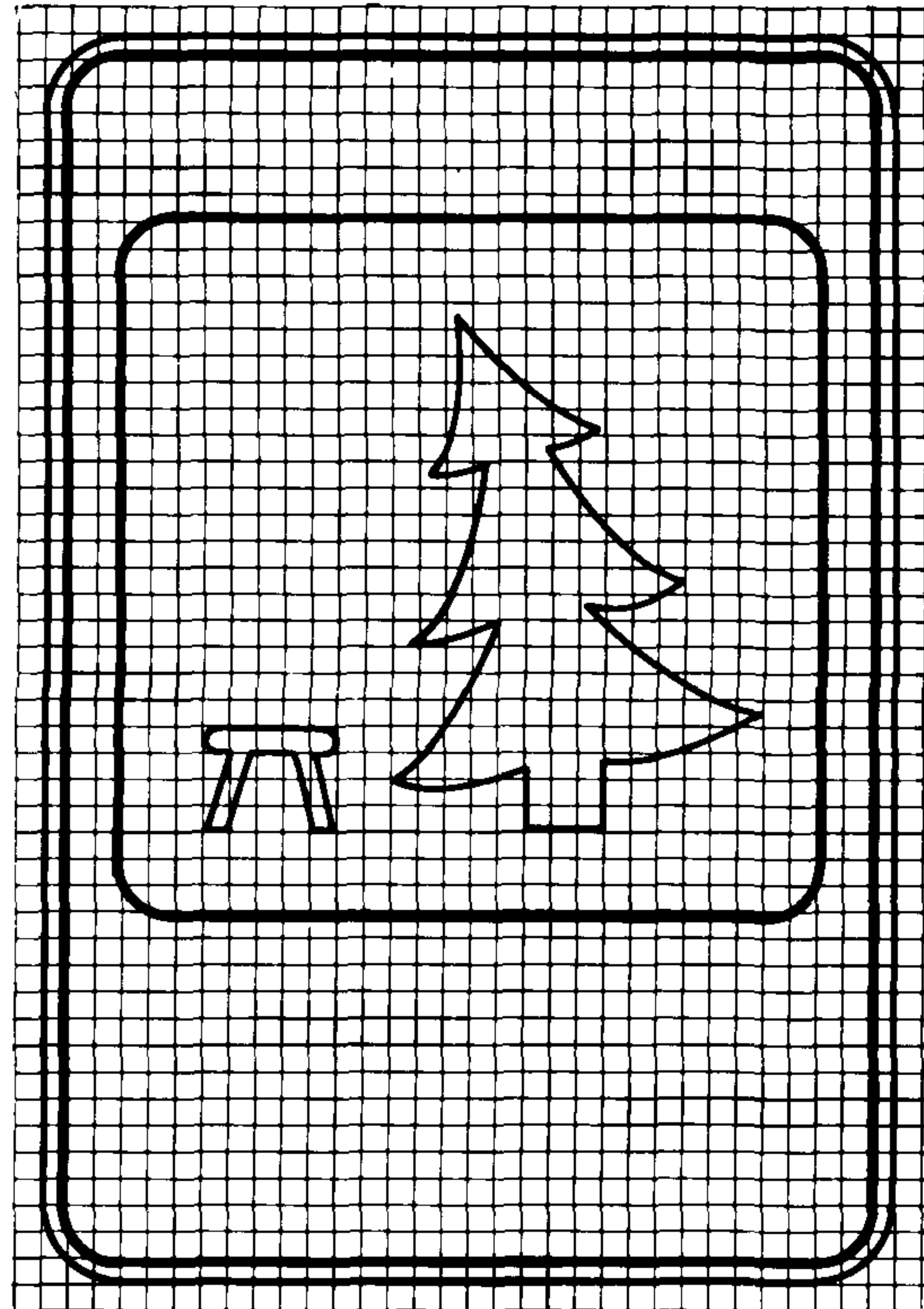

6.12

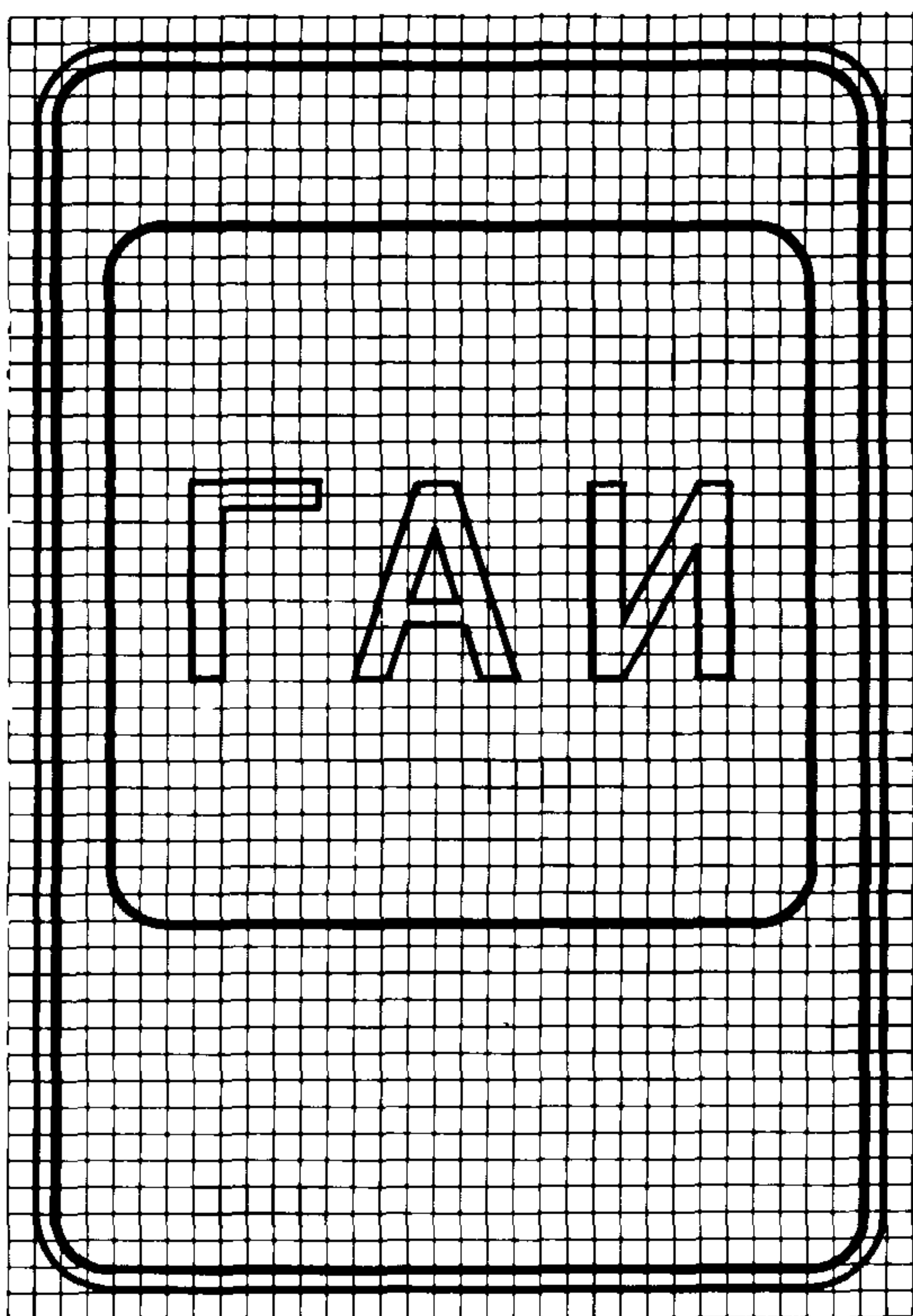

6.13

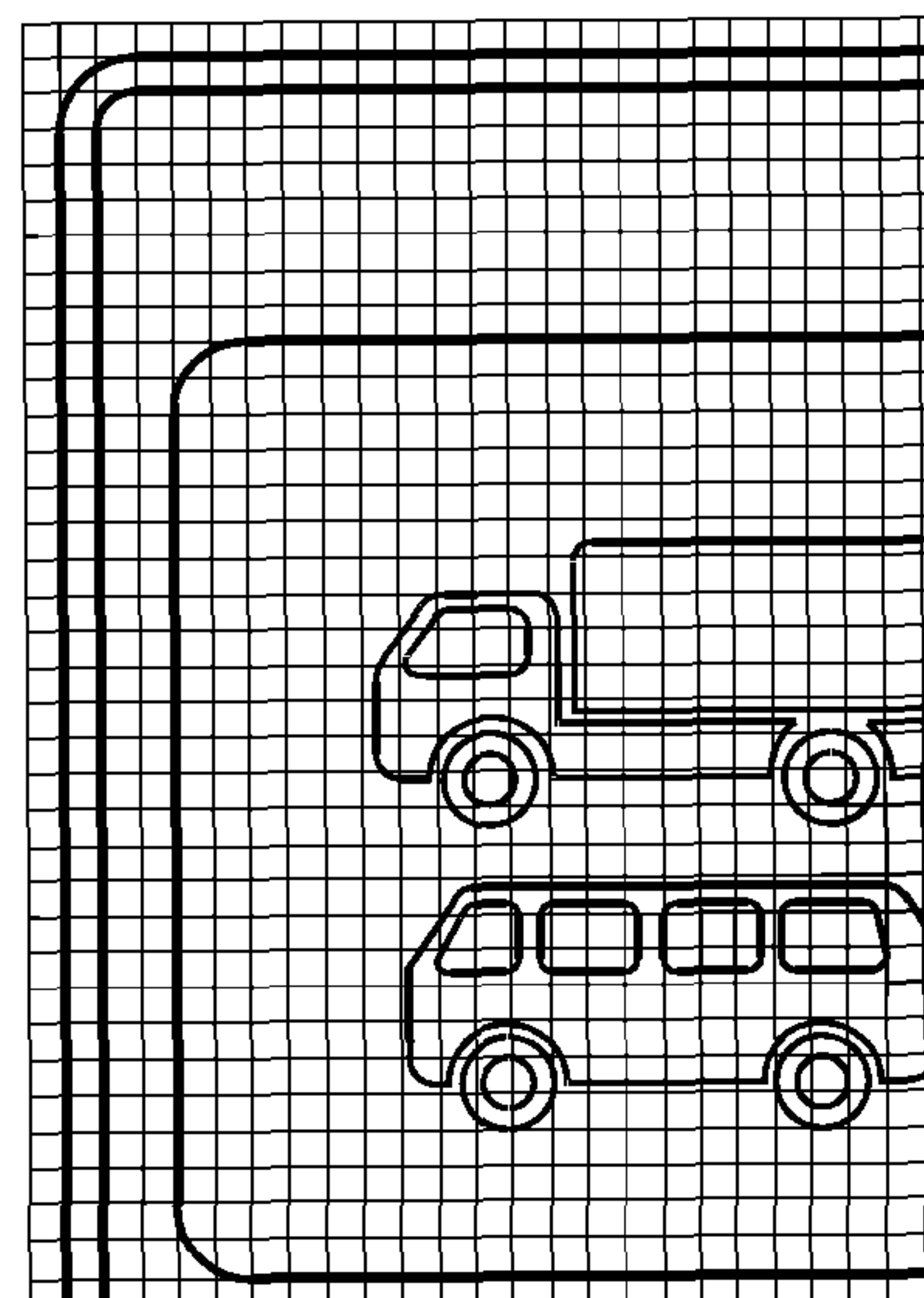

ЗНАКИ ДОПОЛНИТЕЛЬНОЙ ИНФОРМАЦИИ  
(таблички)

7.1.1

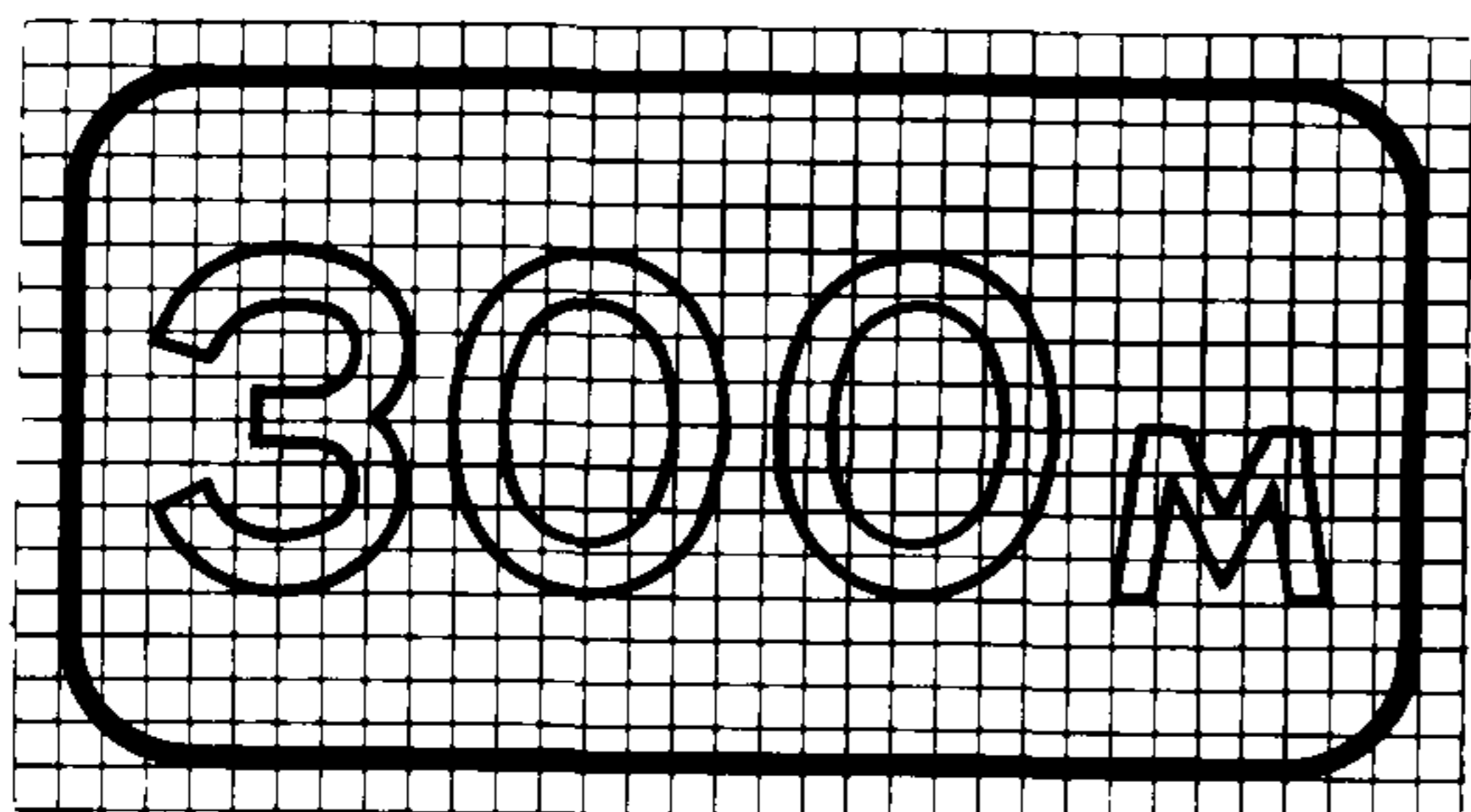

7.1.2

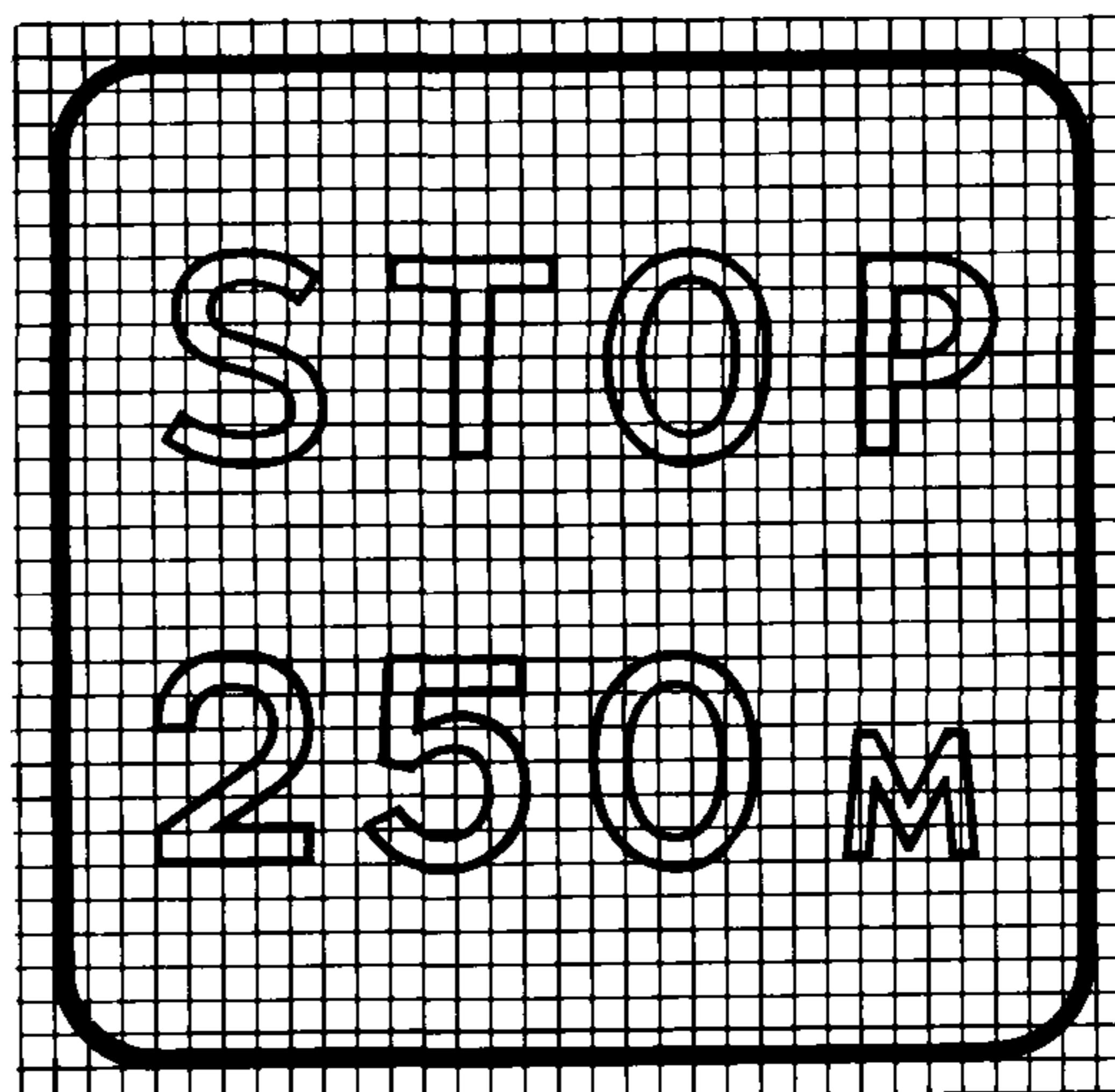

7.1.3

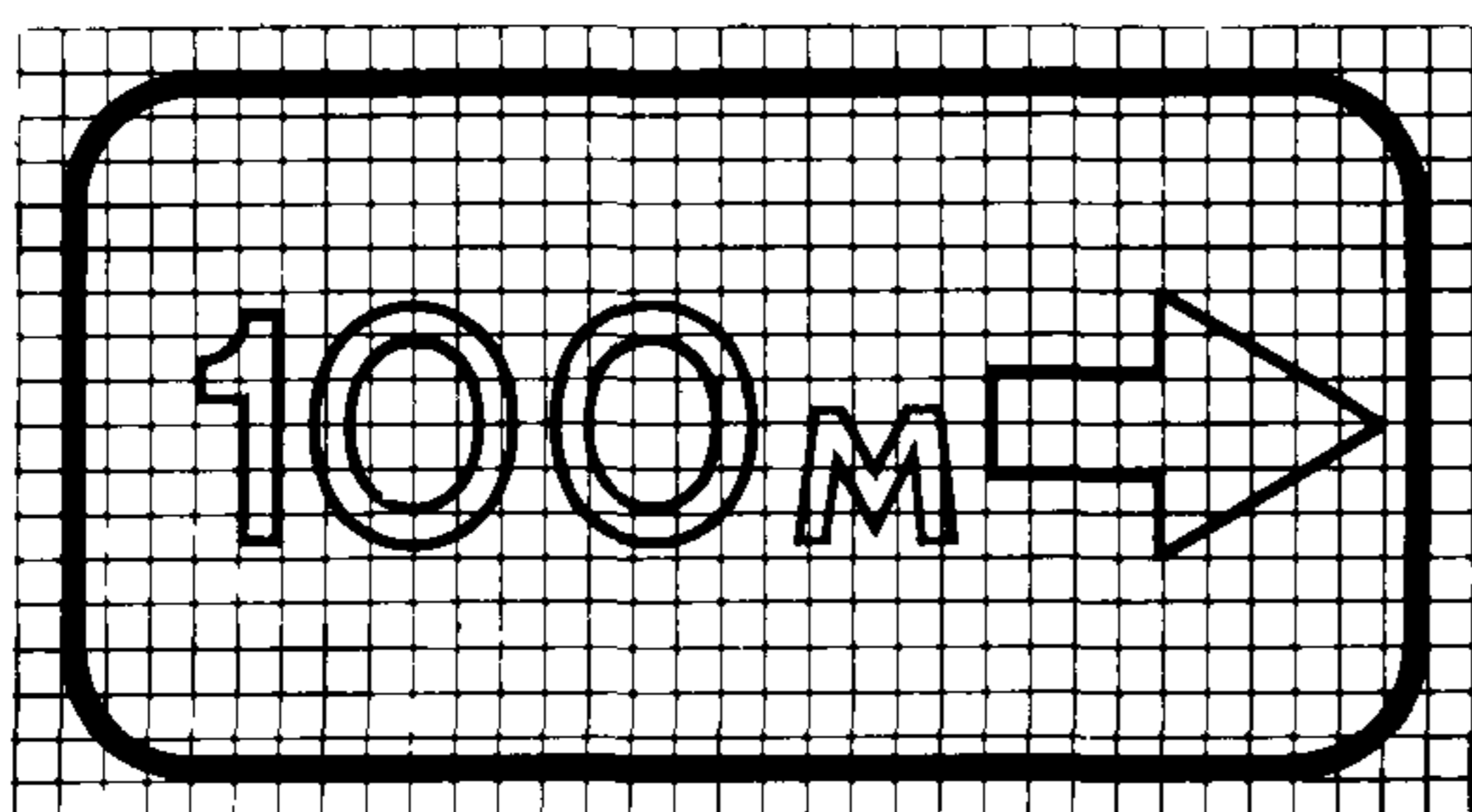

7.1.4

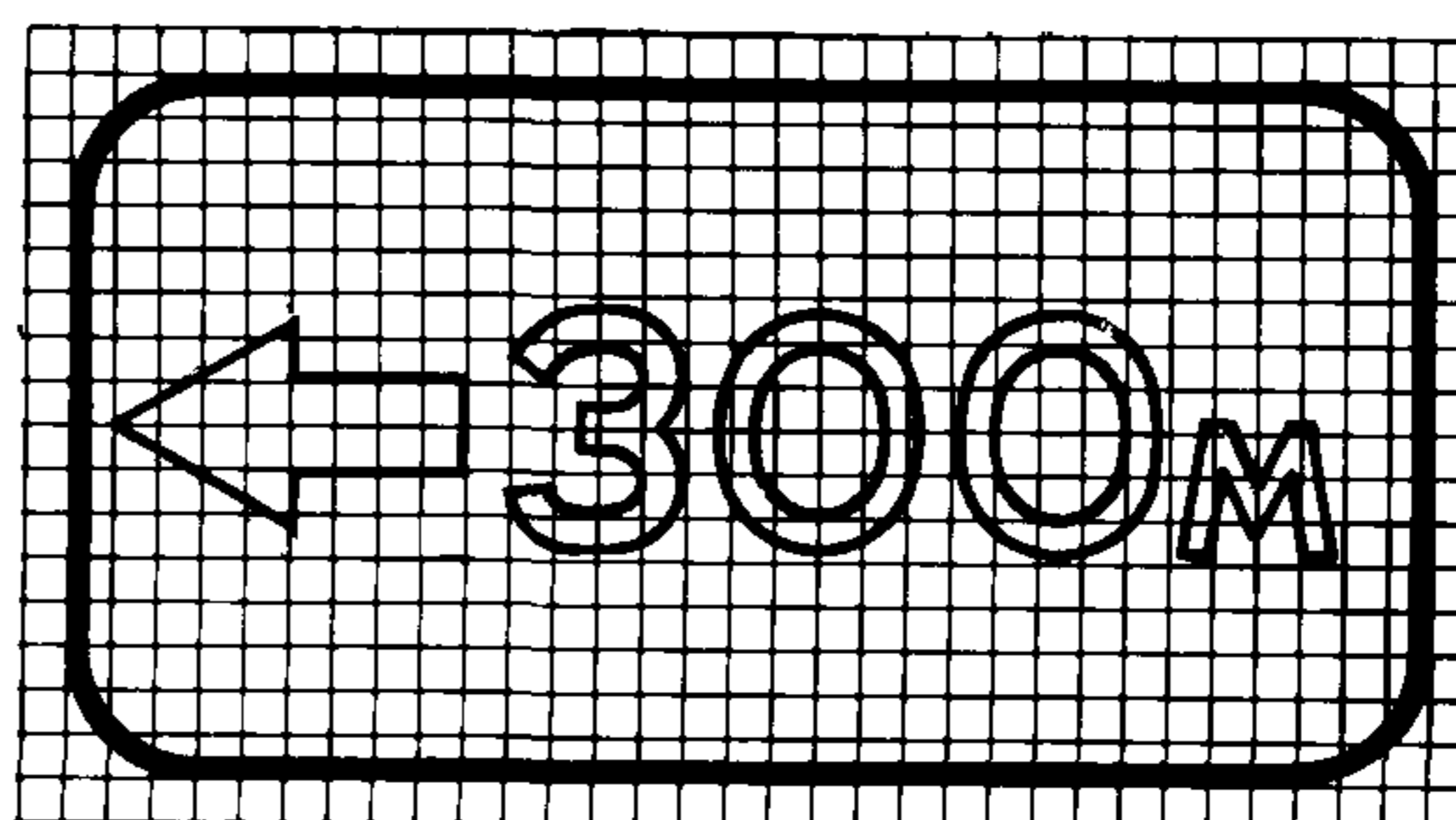

7.2.1

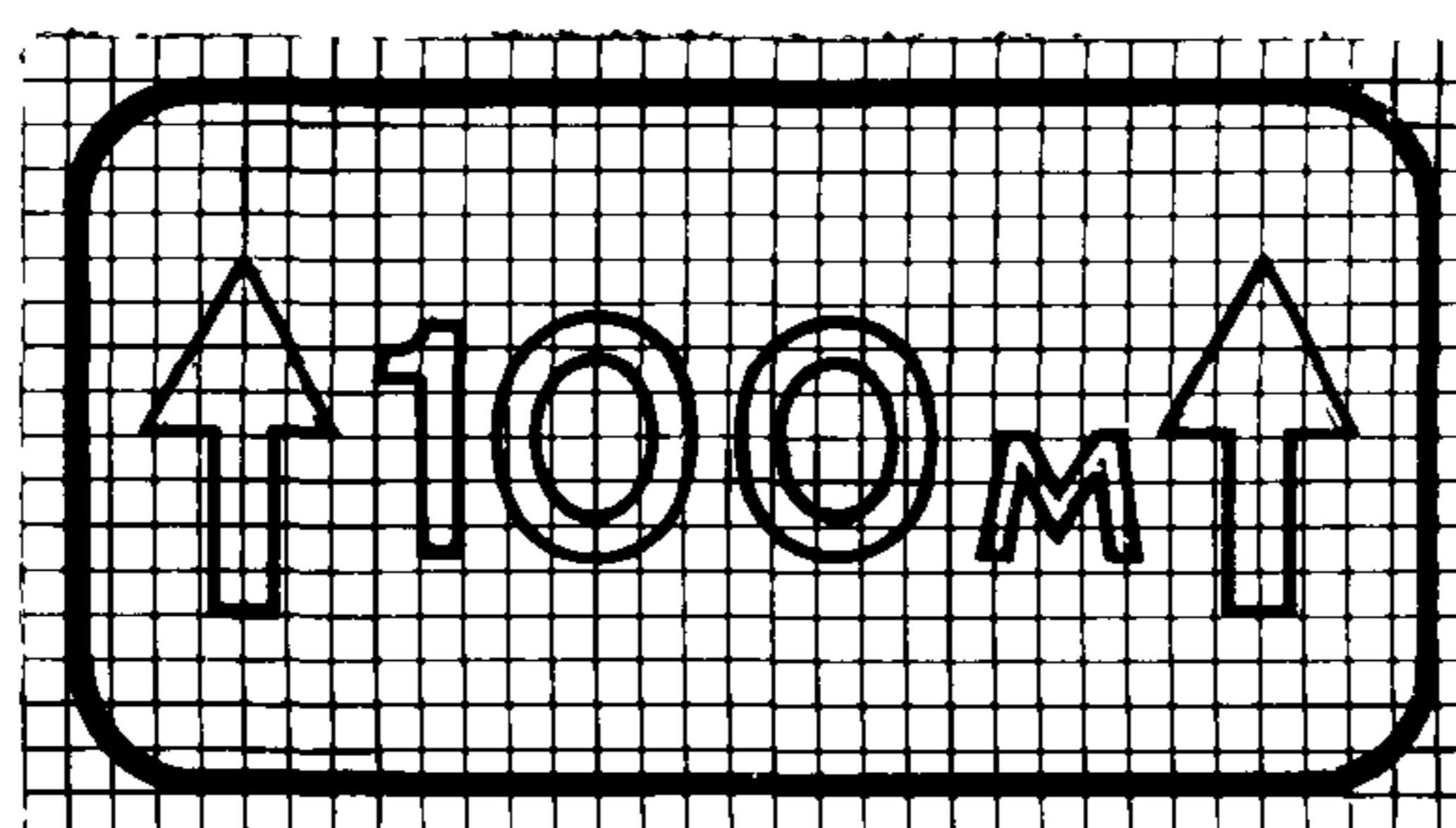

722

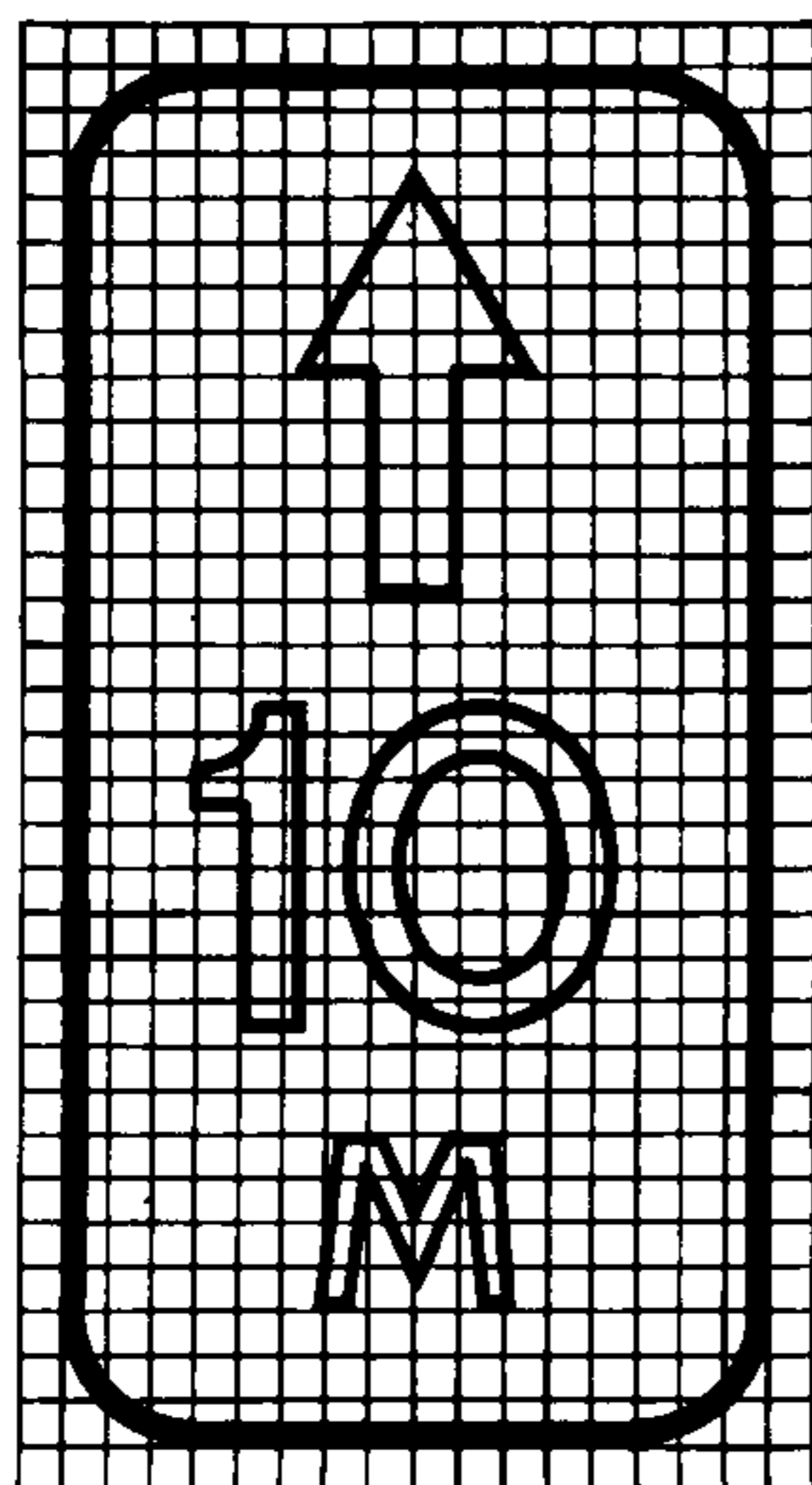

723

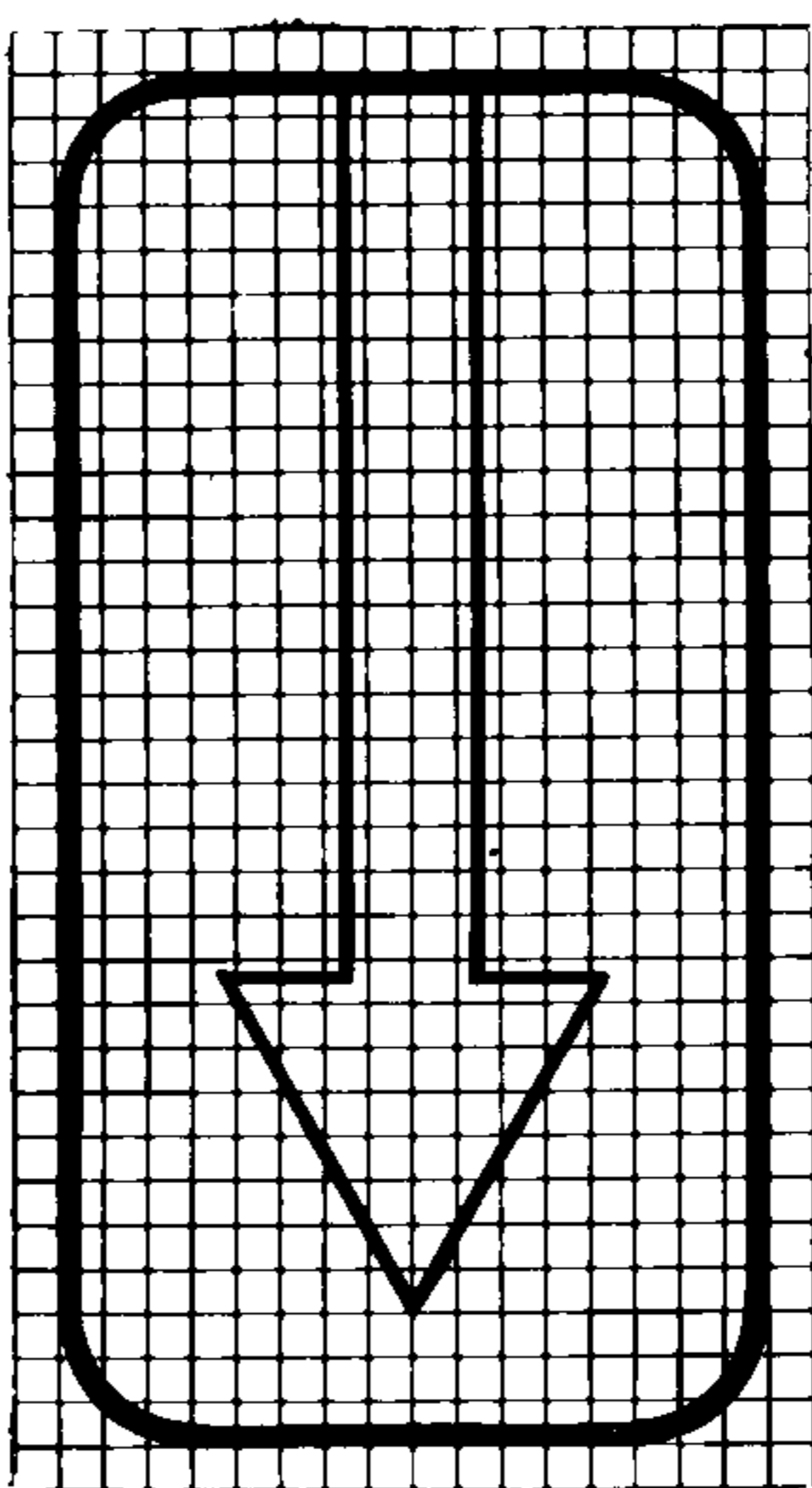

724

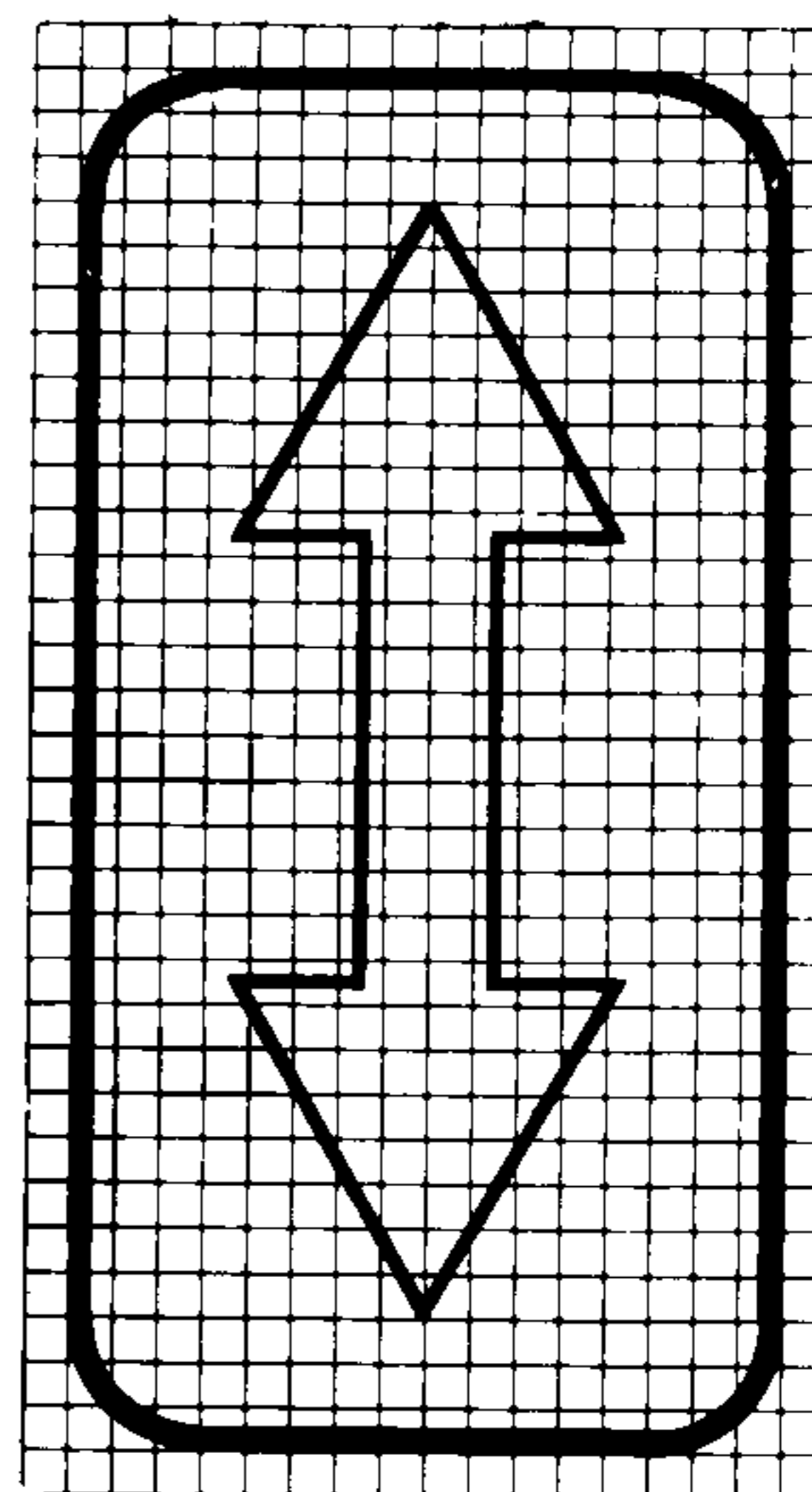

725

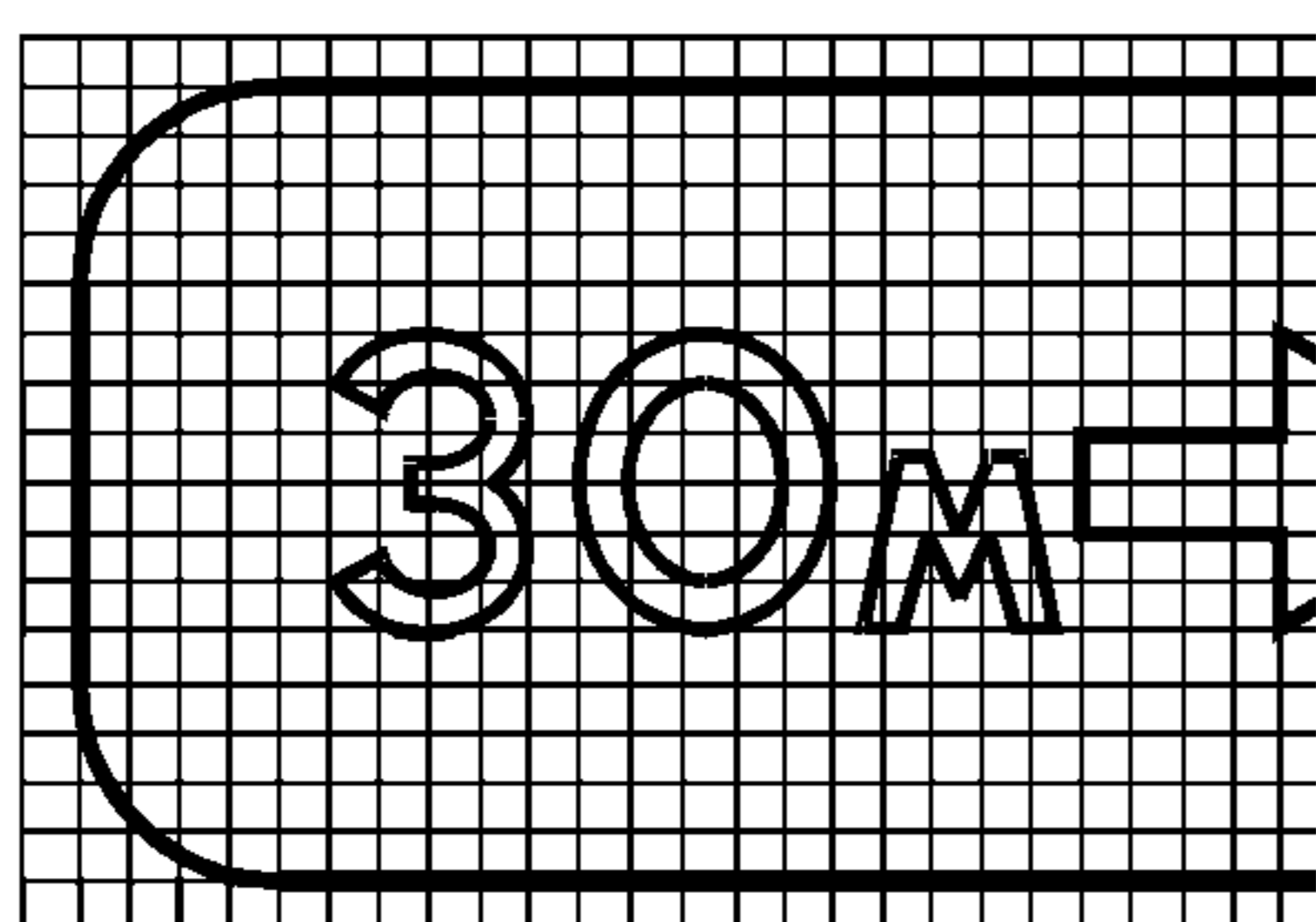

726

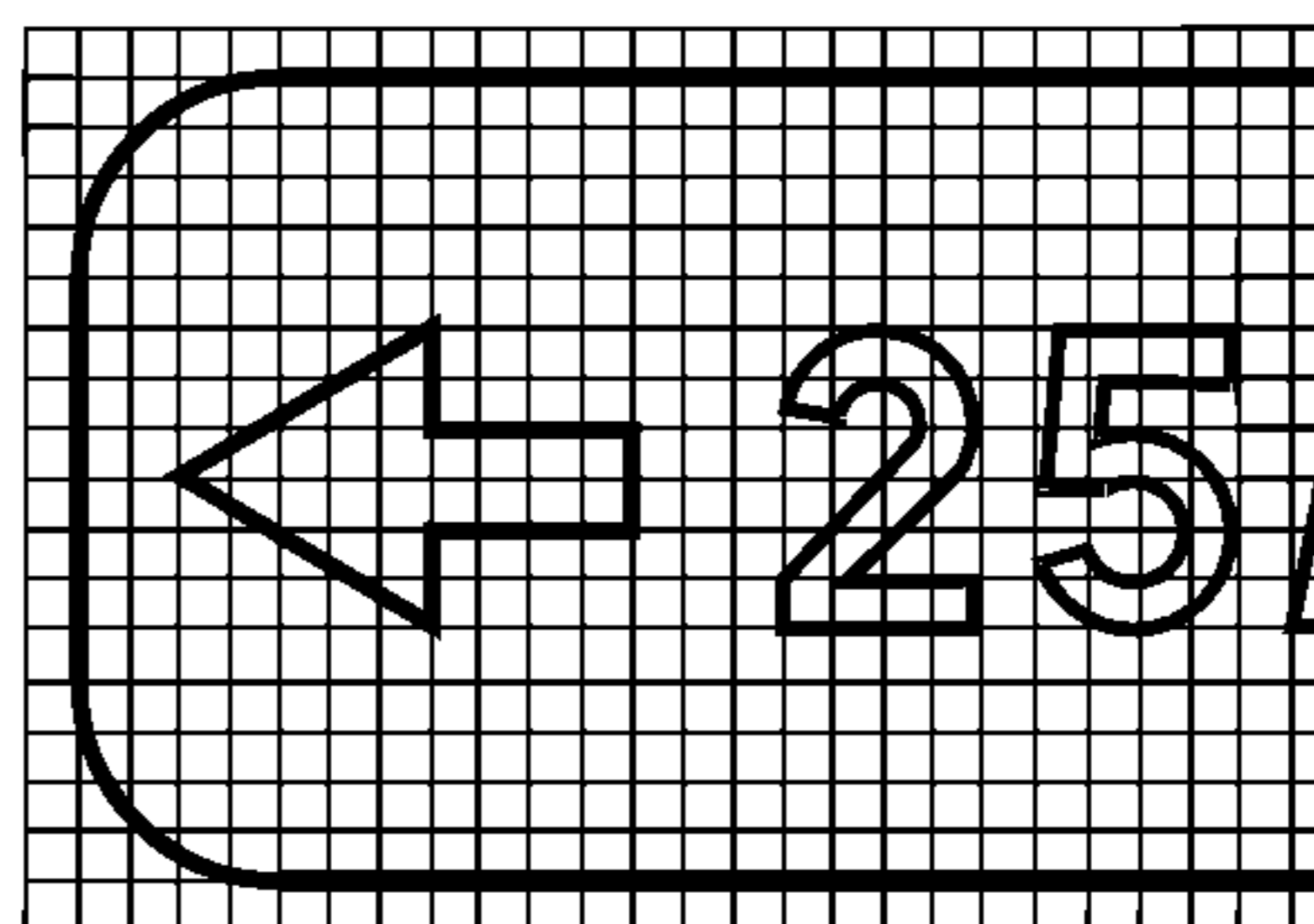

731

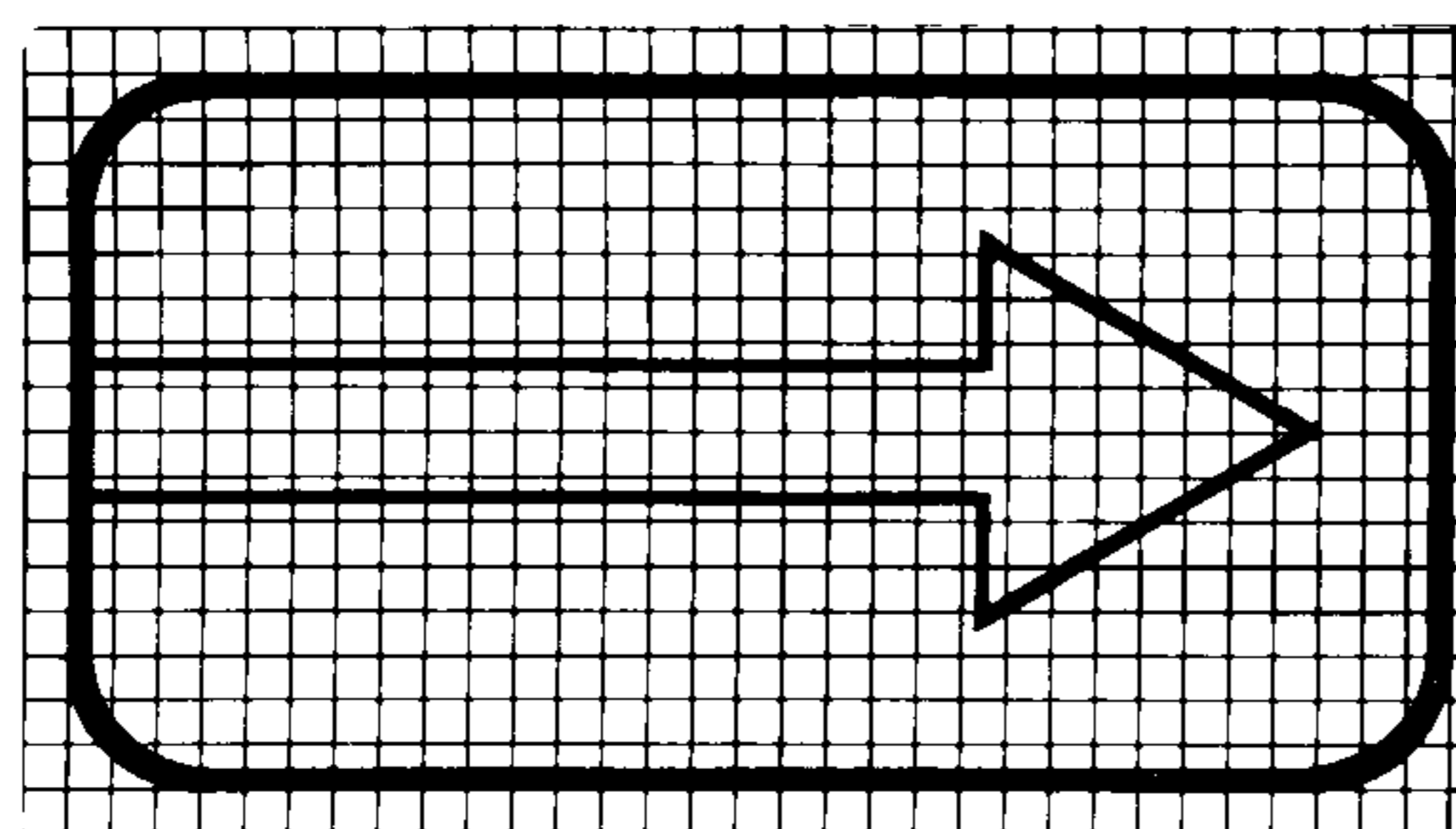

7.3.2

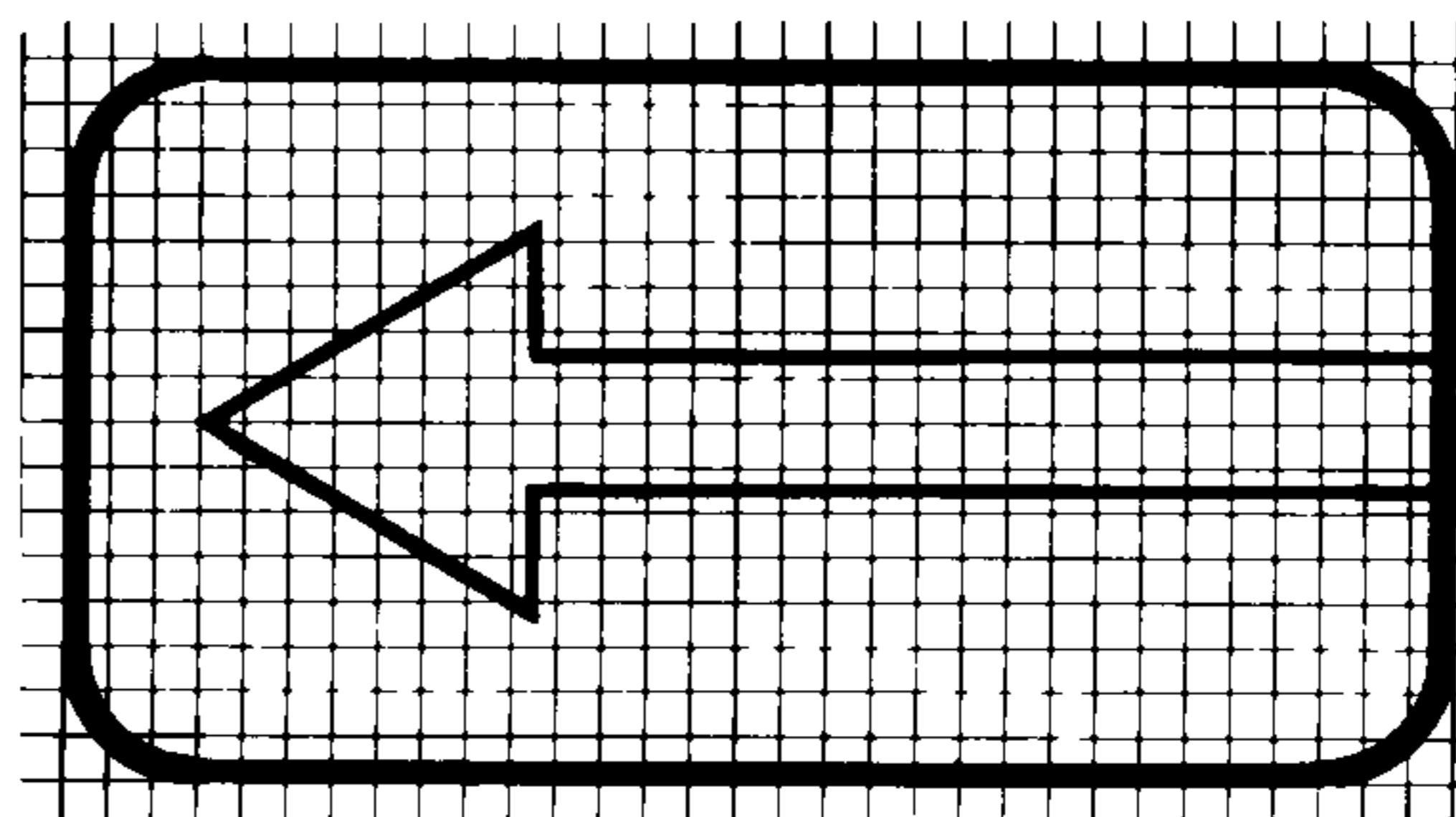

733

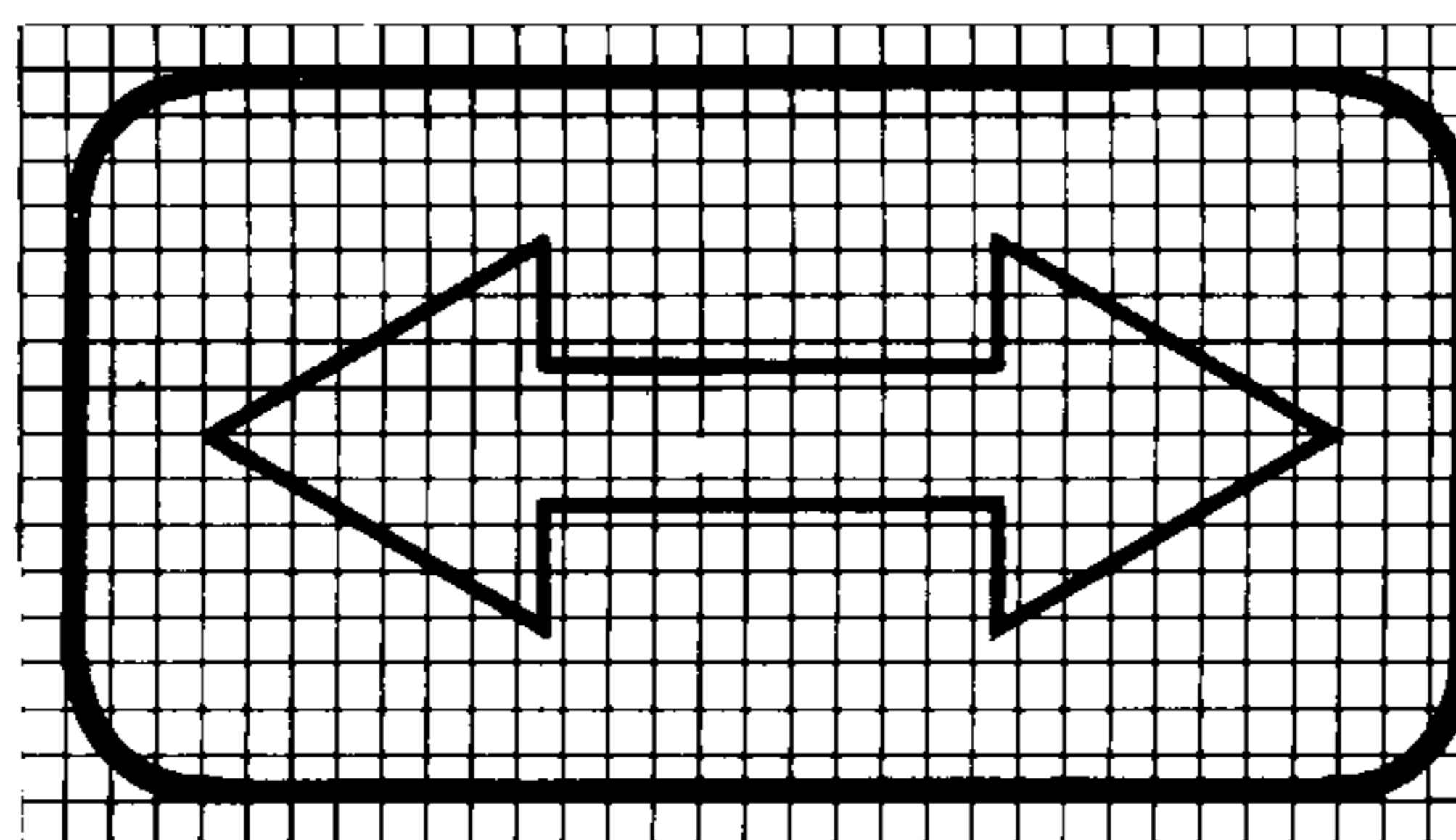

741

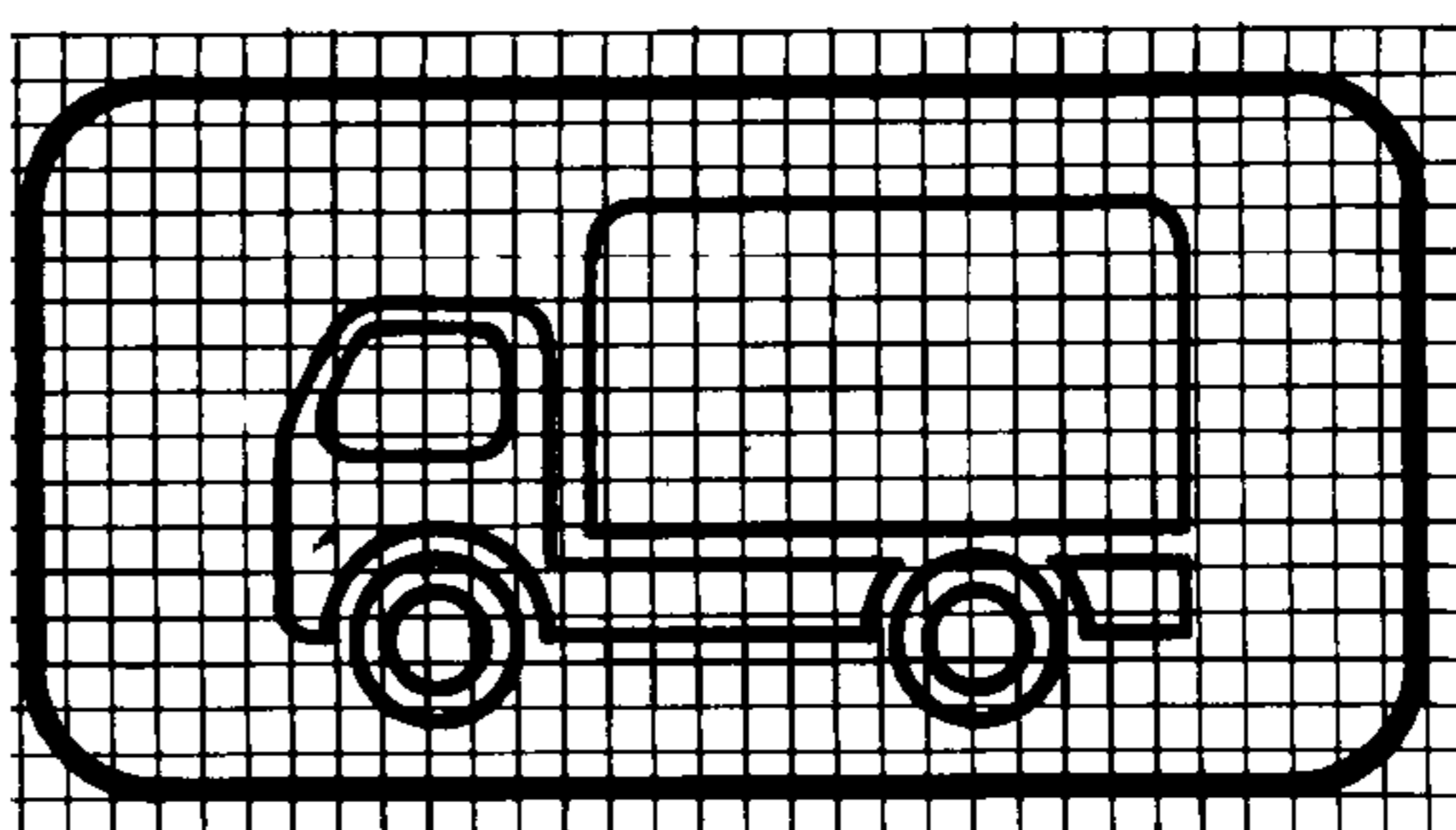

7.4.2

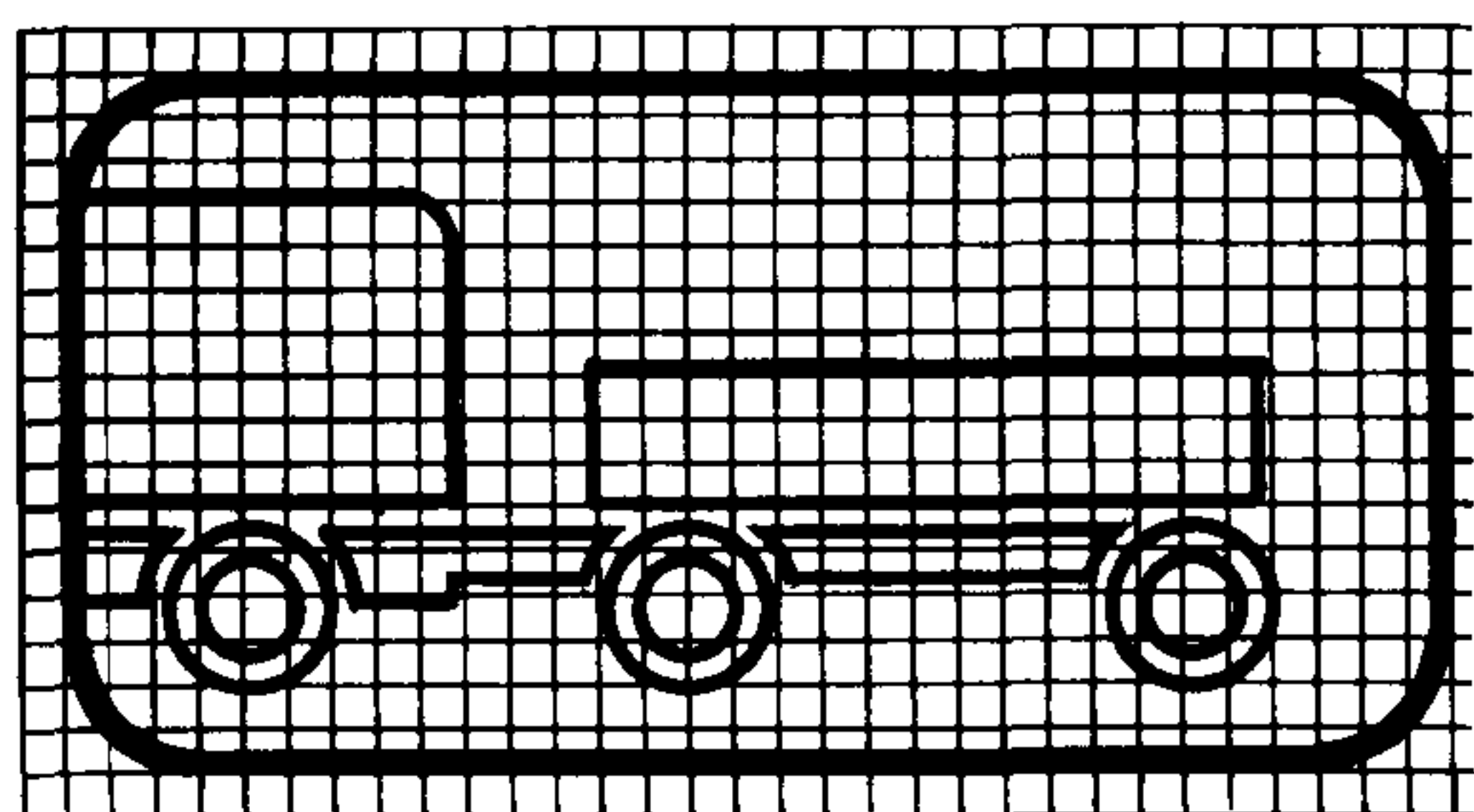

7.4.3

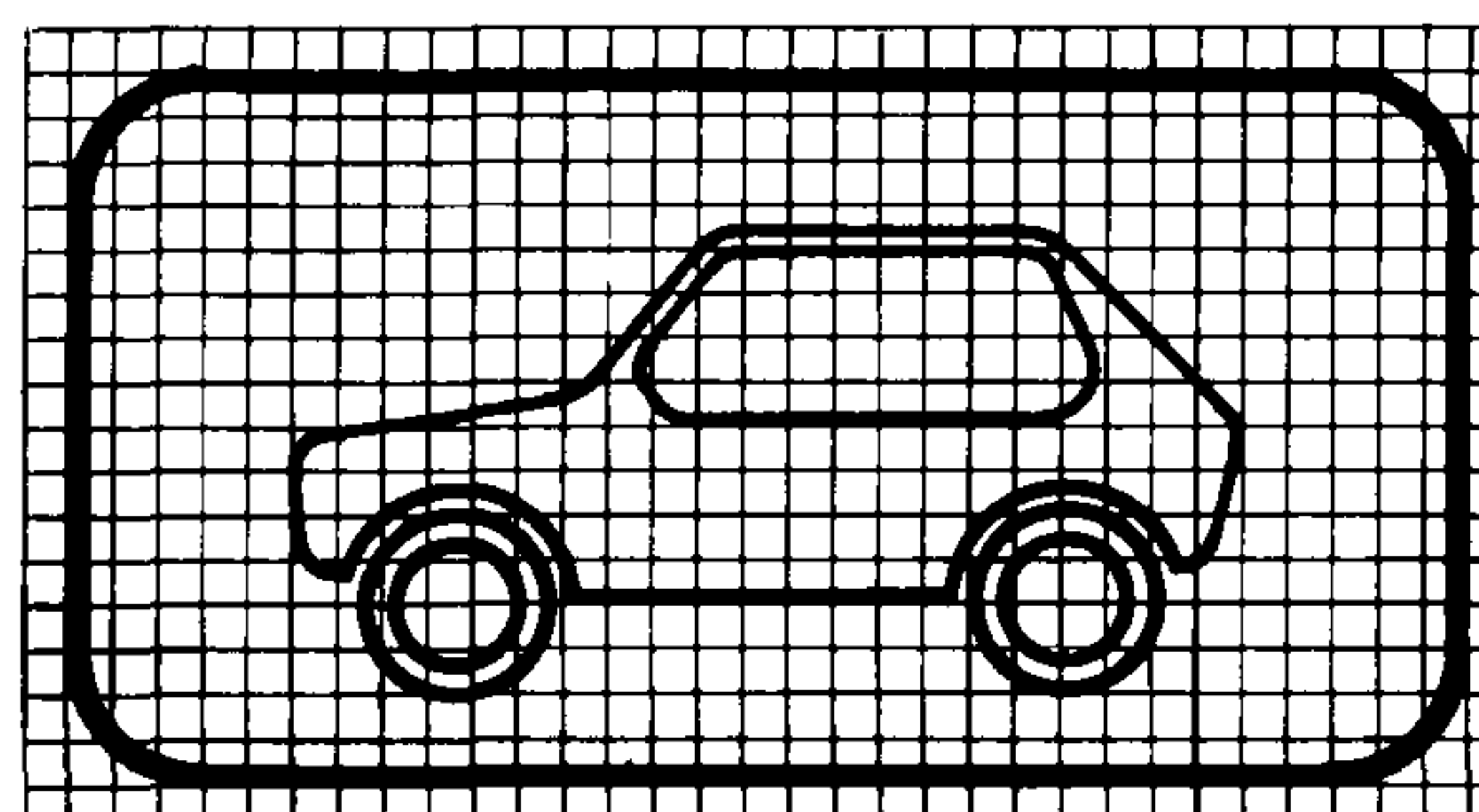

7.4.4

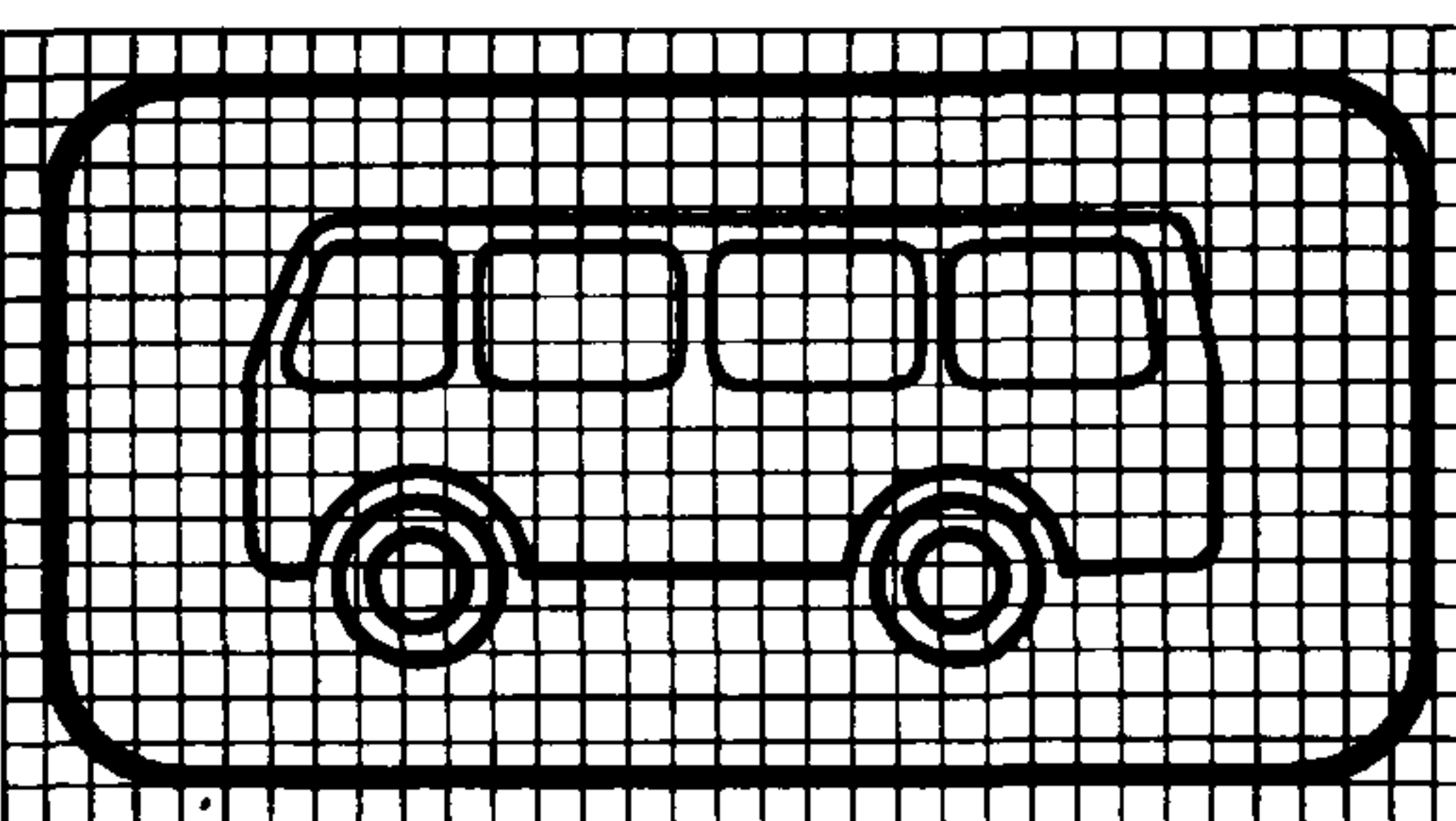

7.4.5

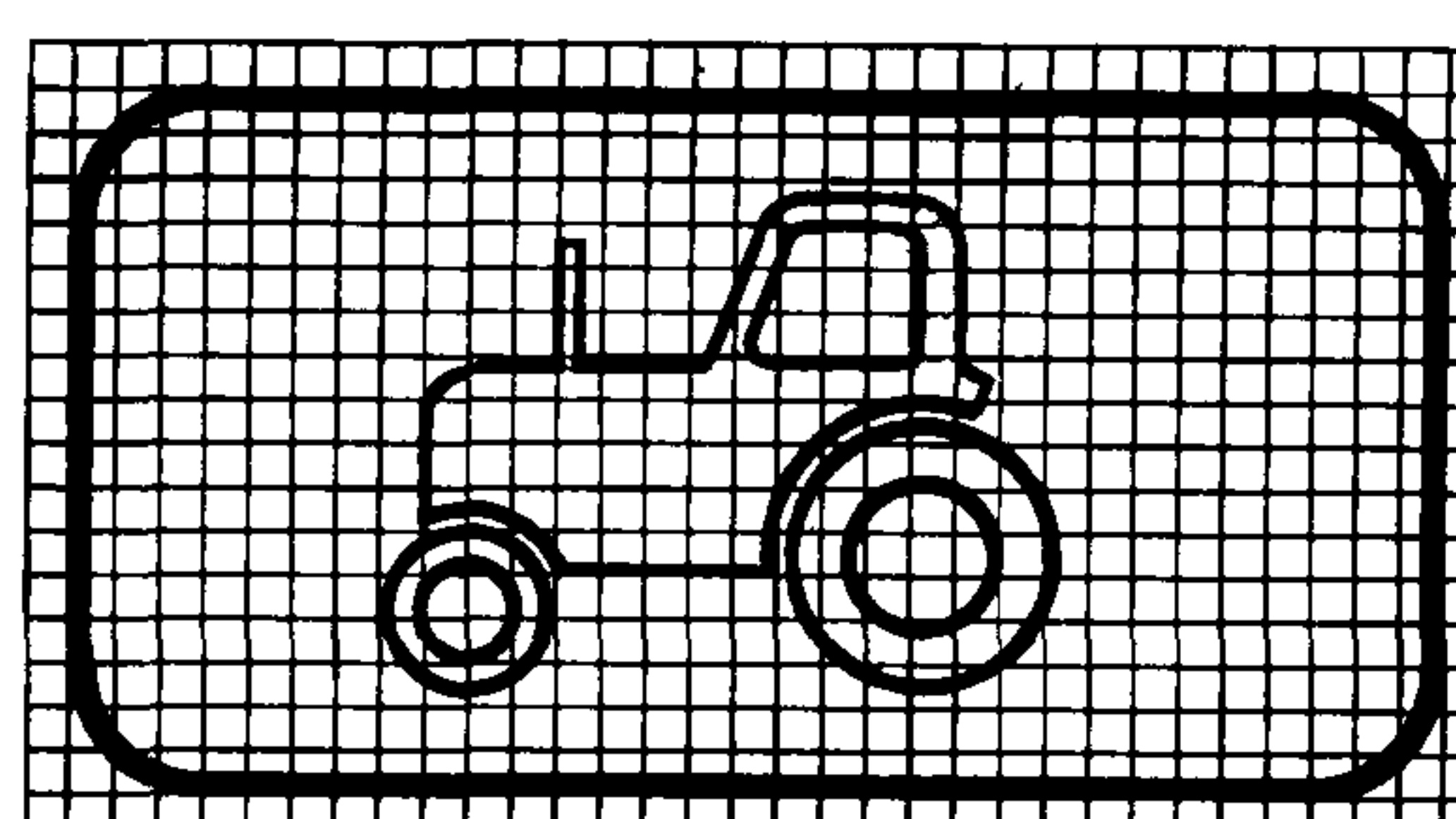

7.4.6

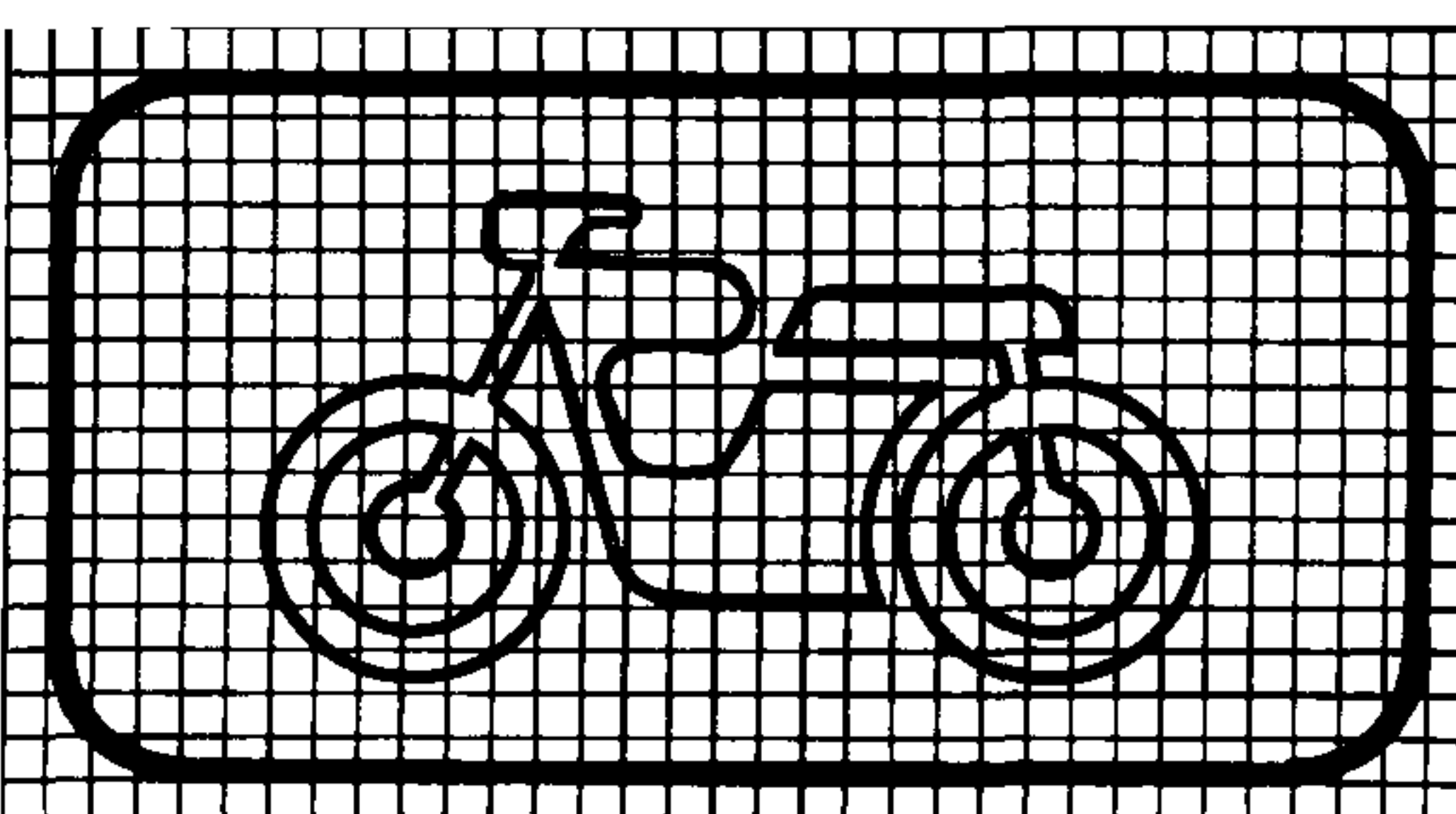

7.4.7

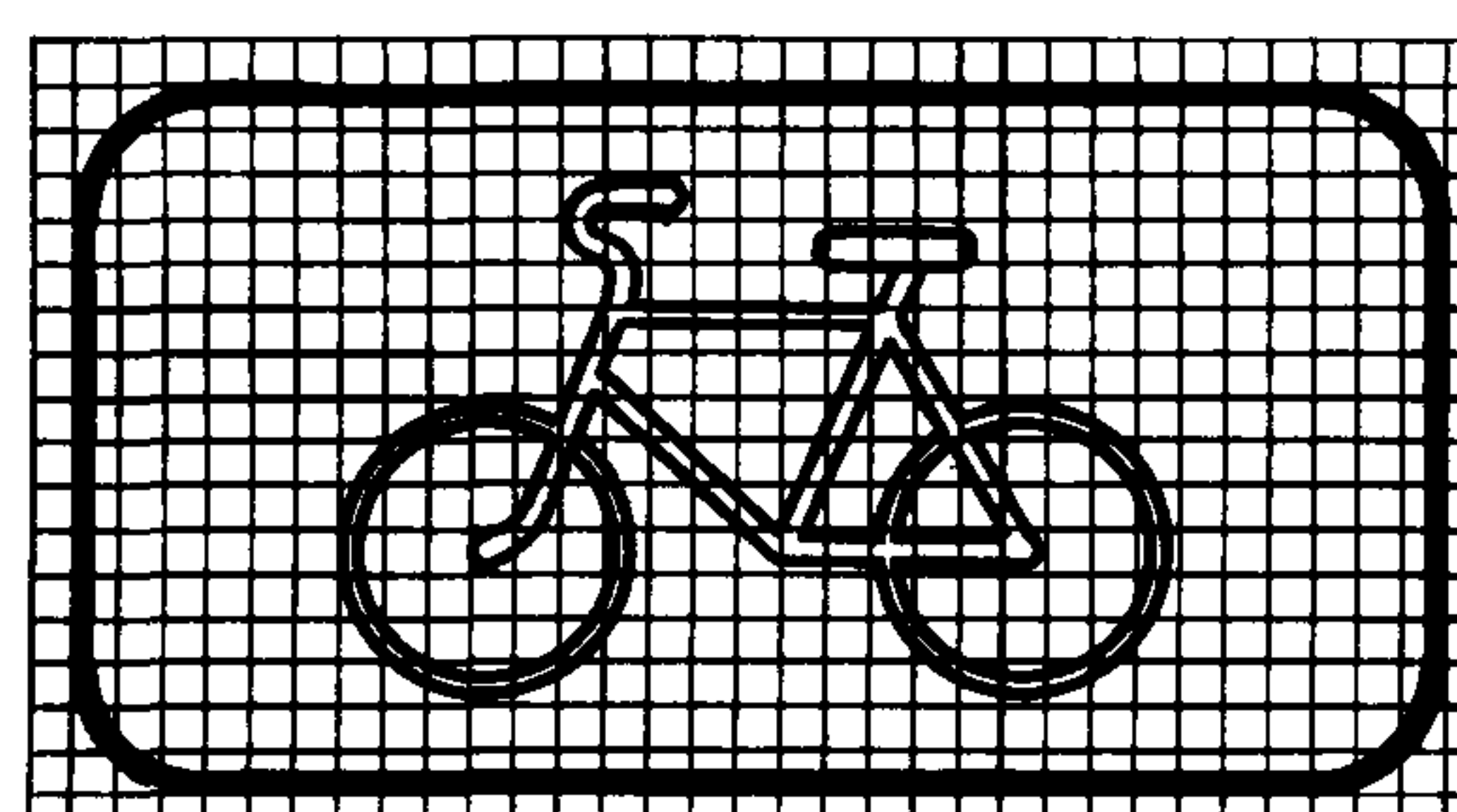

7.4.8

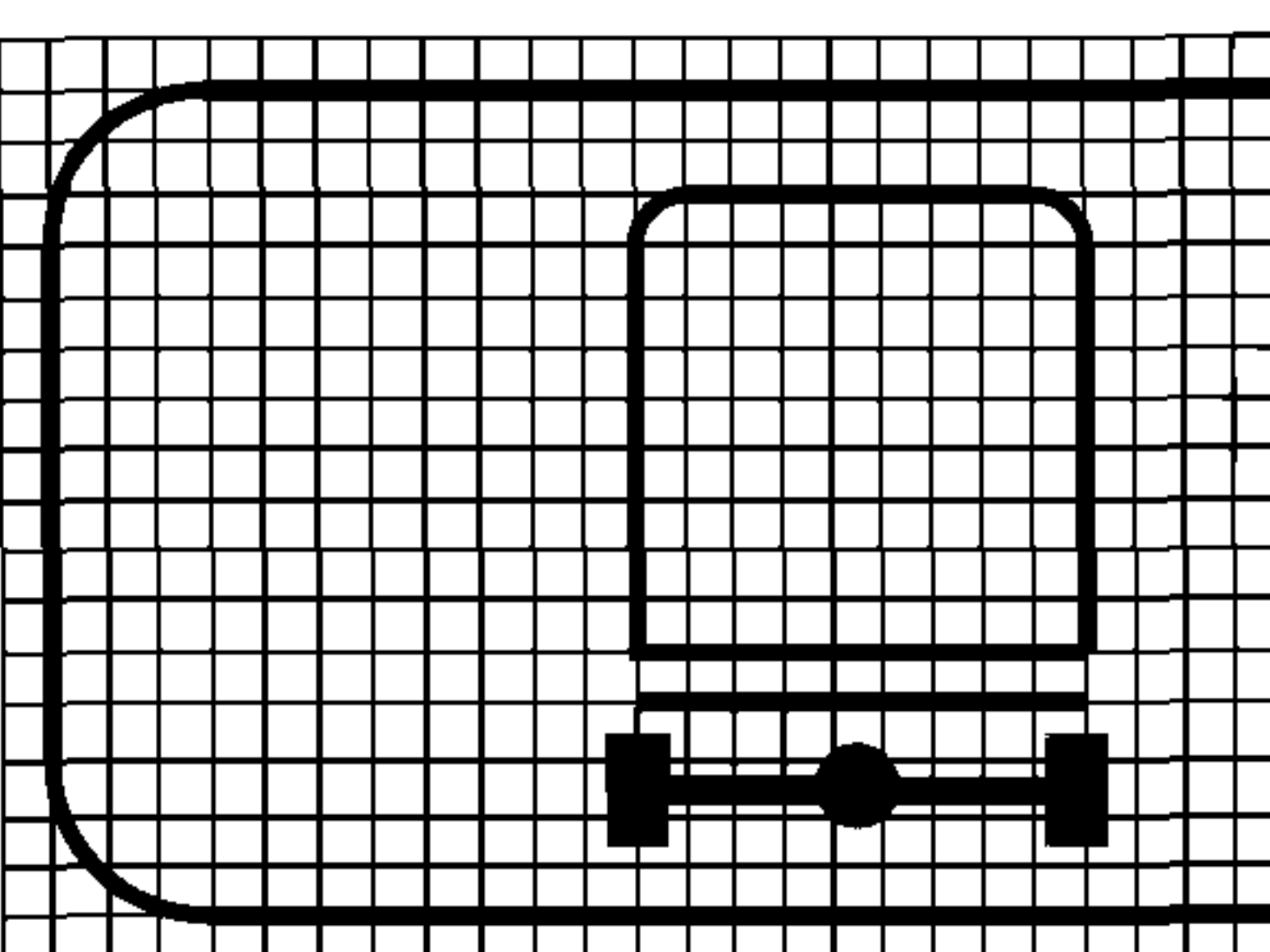

7.5.1

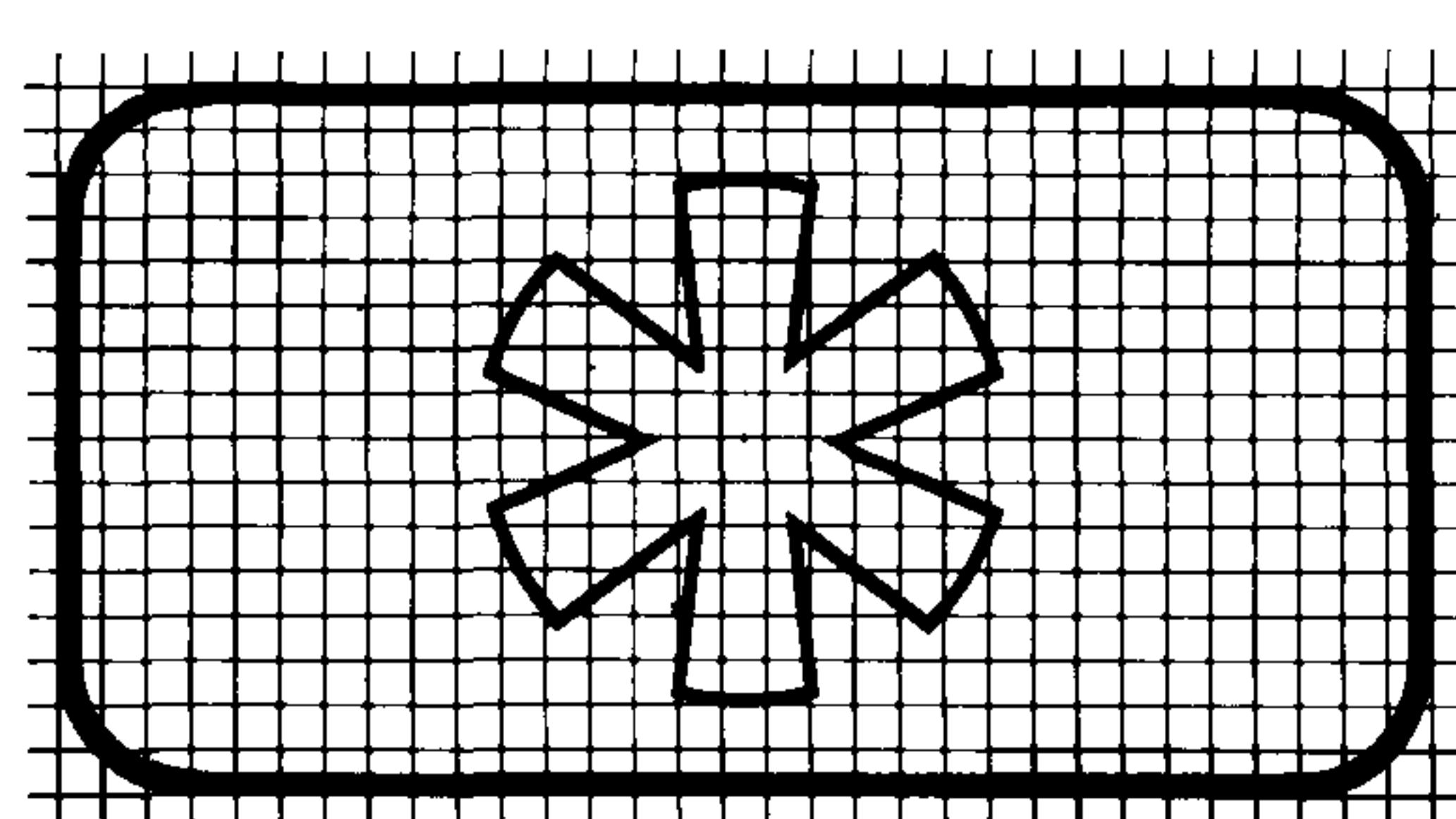

7.5.2

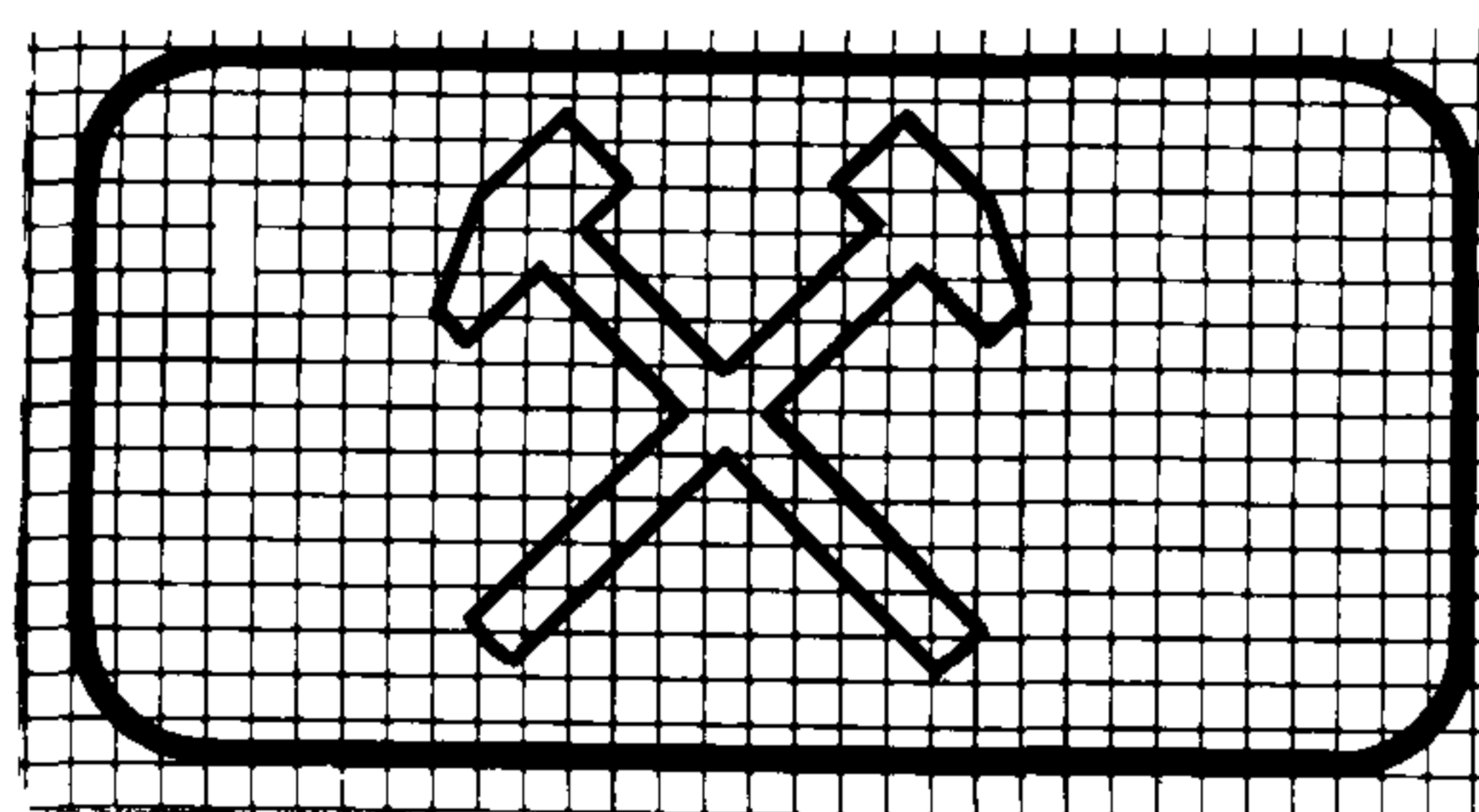

7.5.3



7.5.4

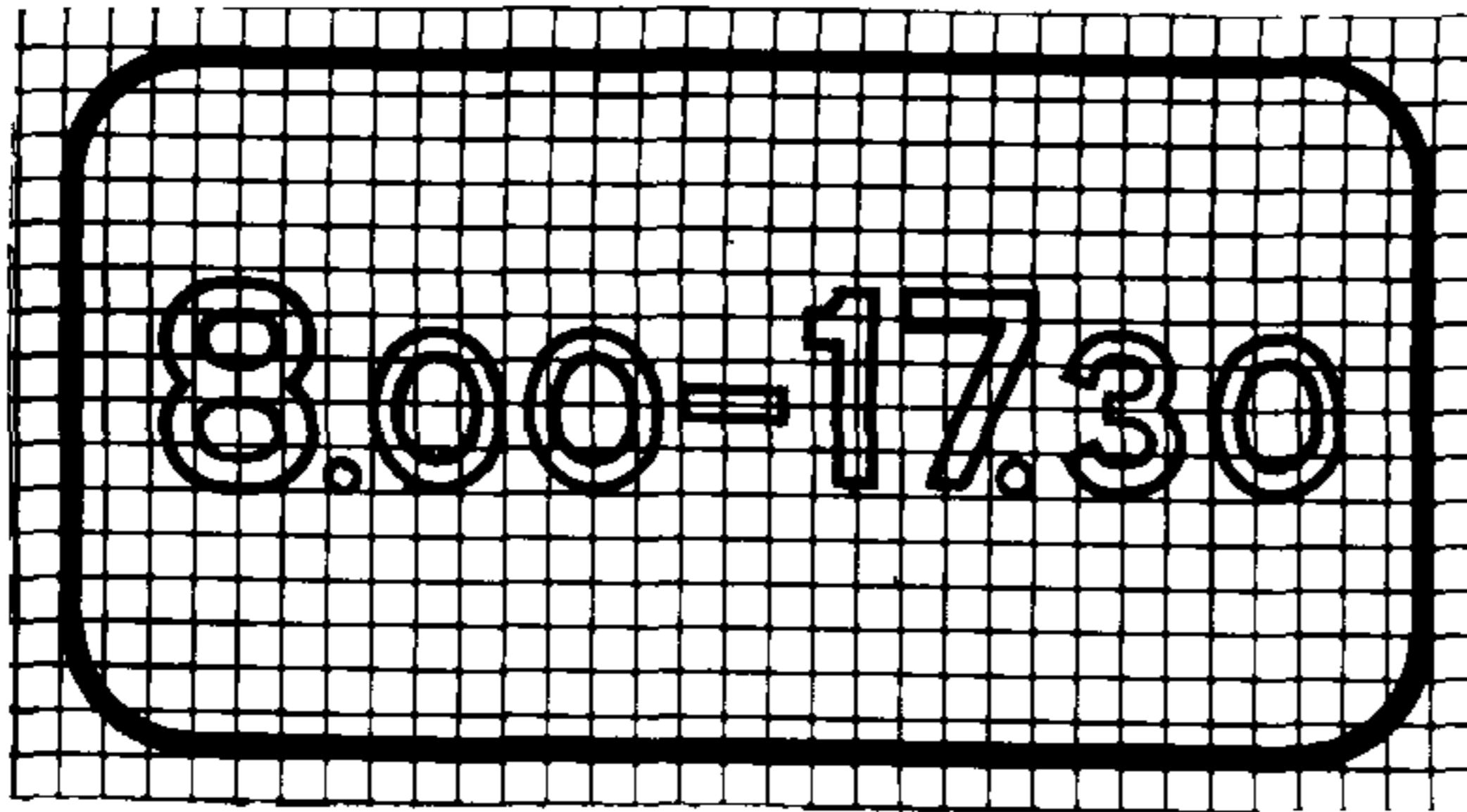

7.5.5

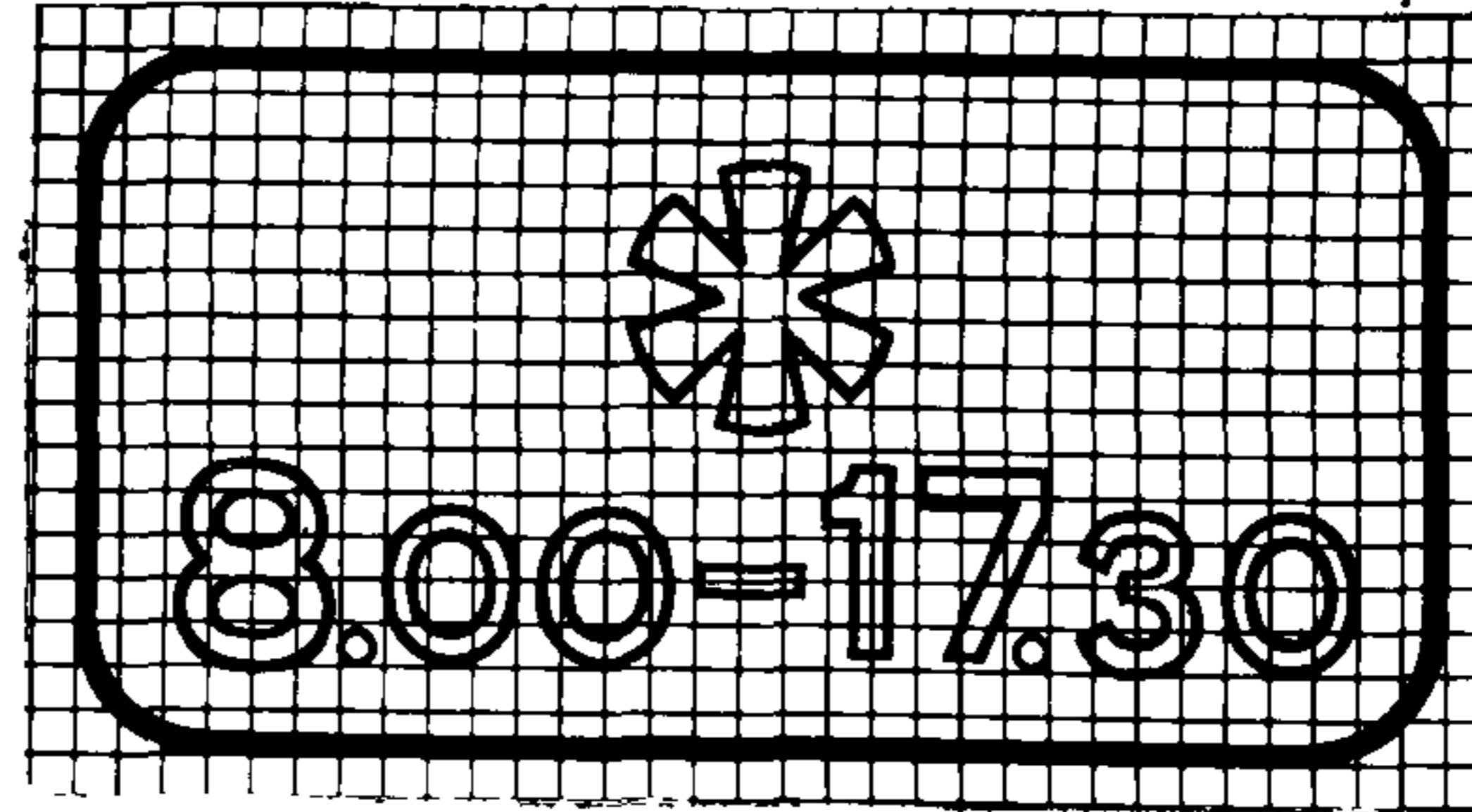

7.5.6

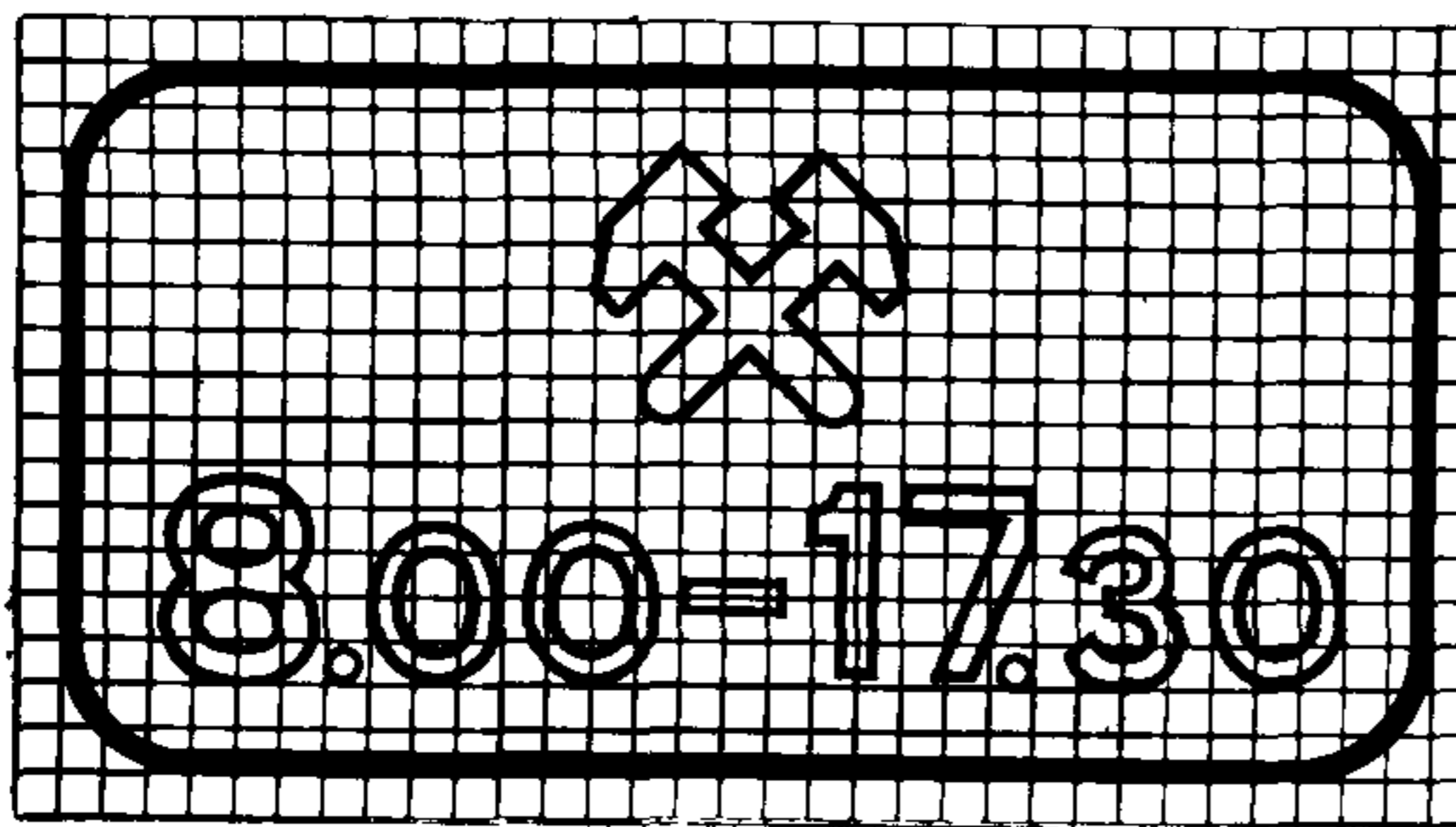

7.5.7

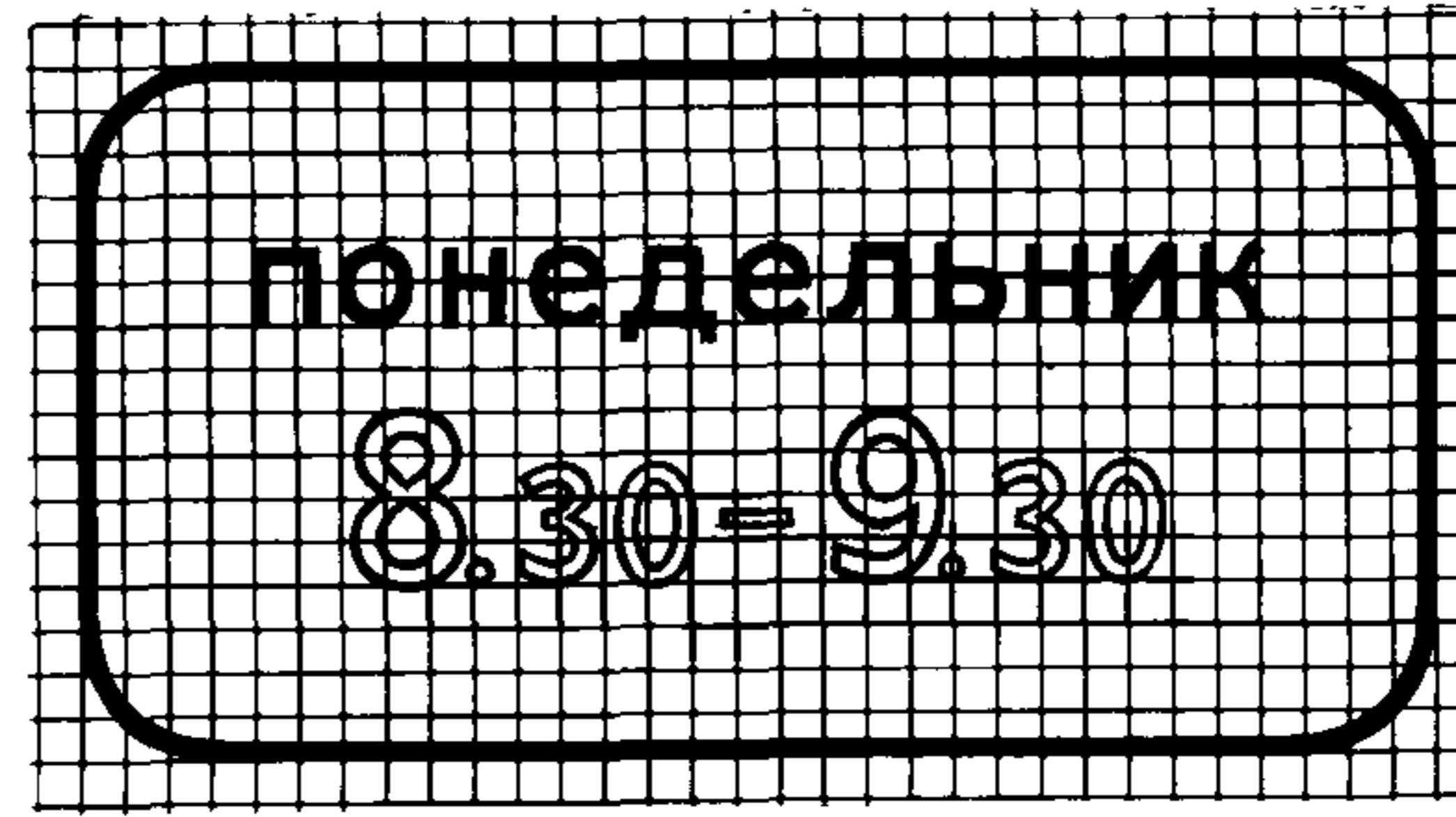

7.6.1

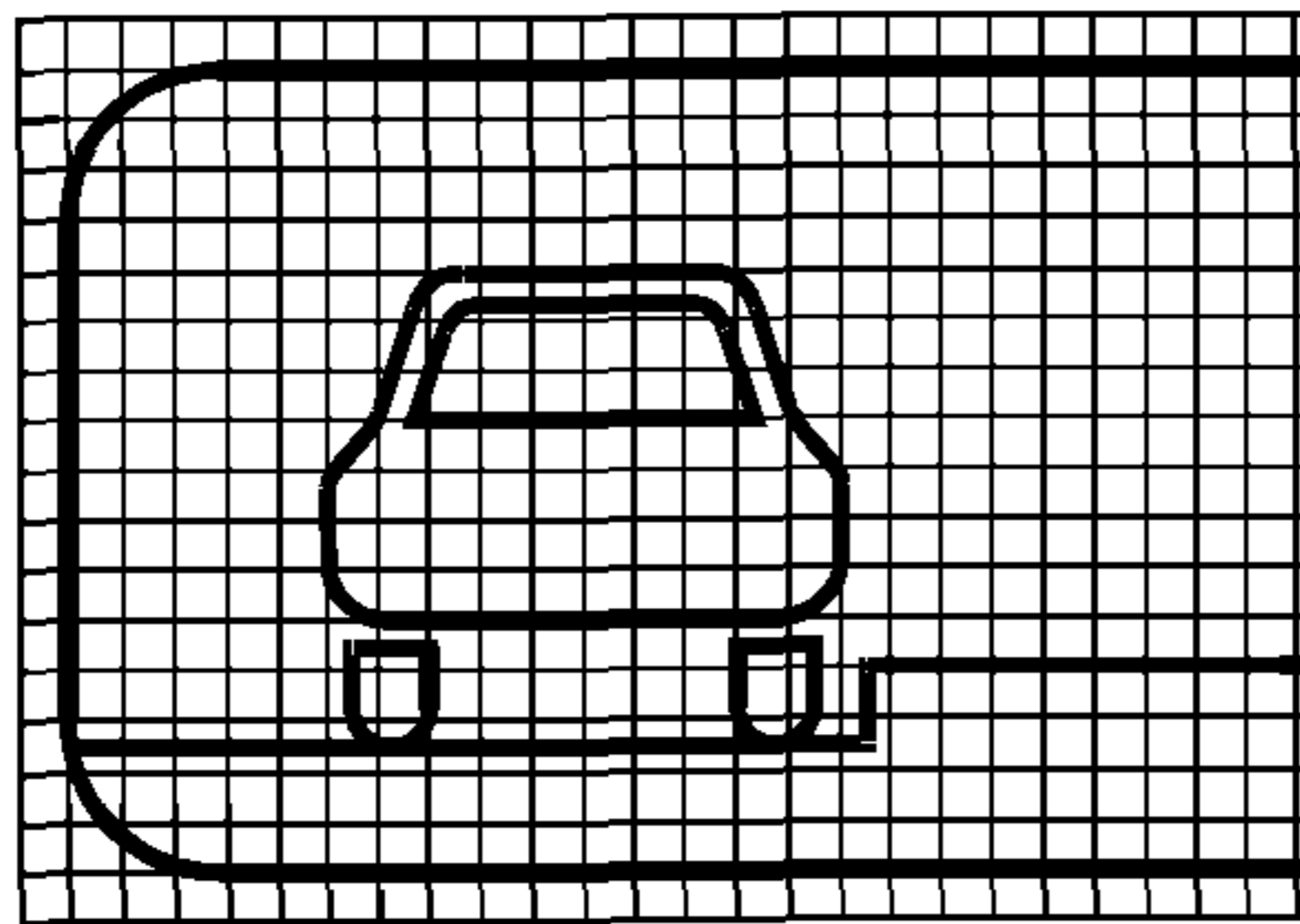

7.6.2

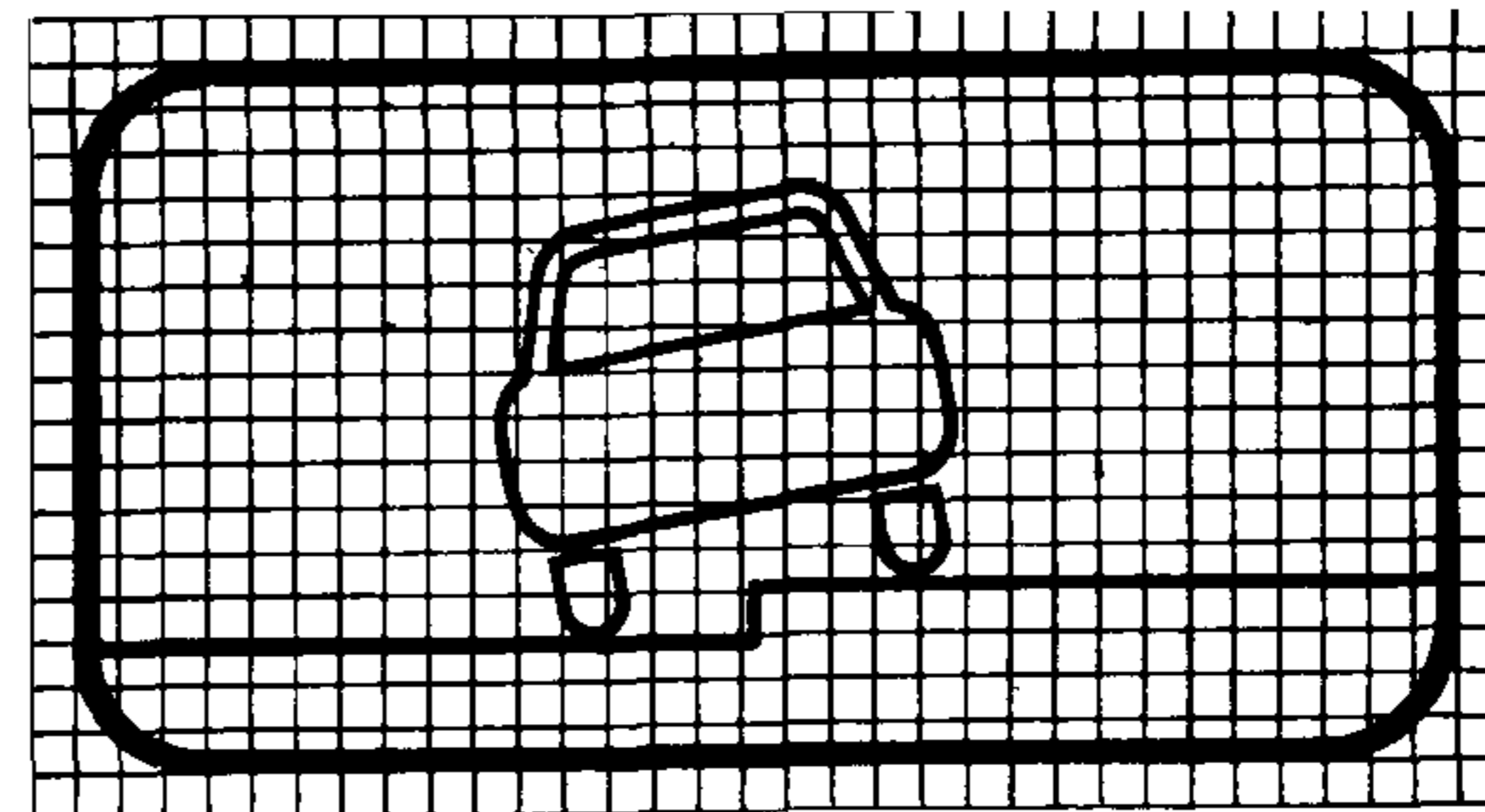

7.6.3

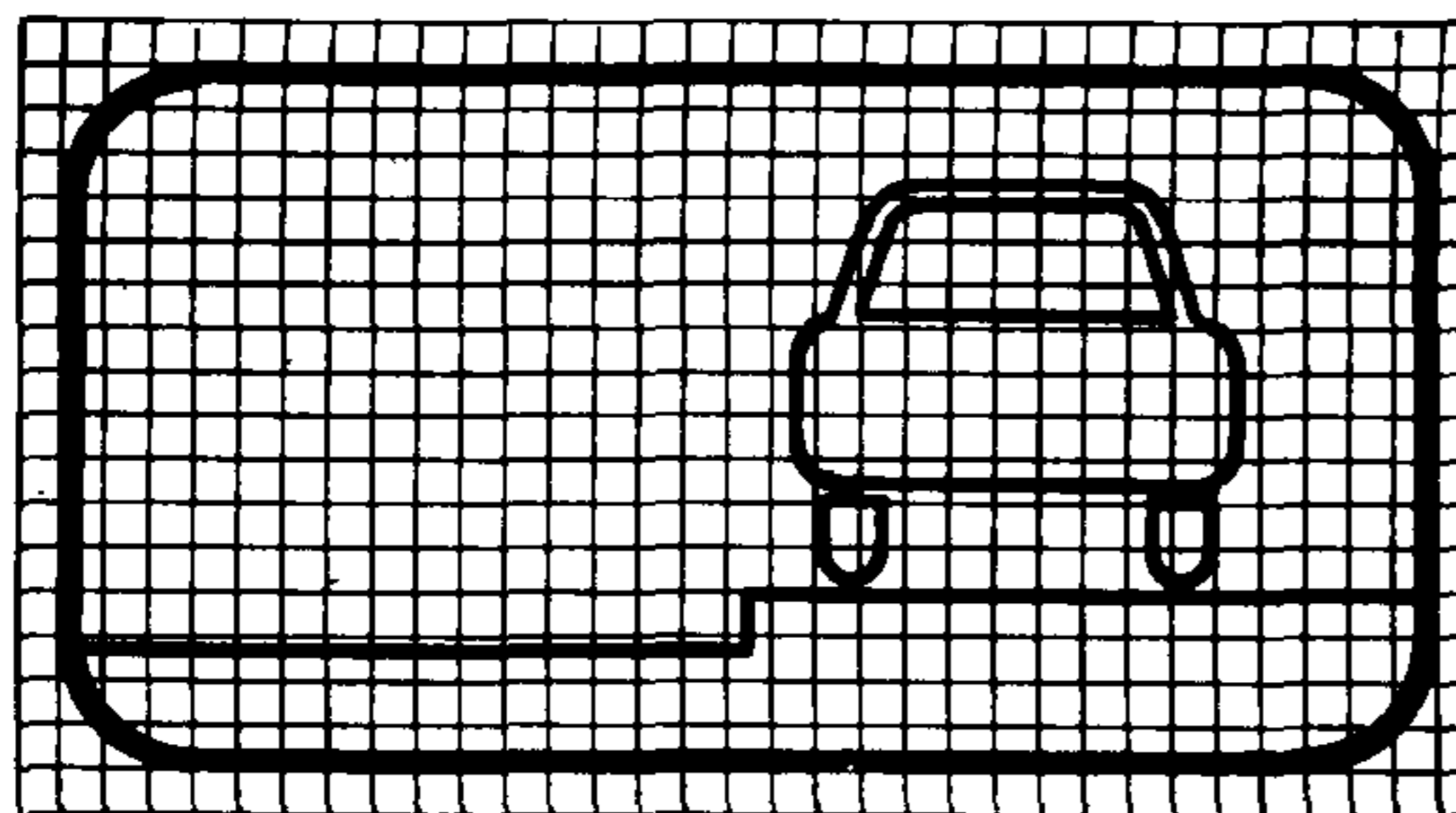

7.6.4

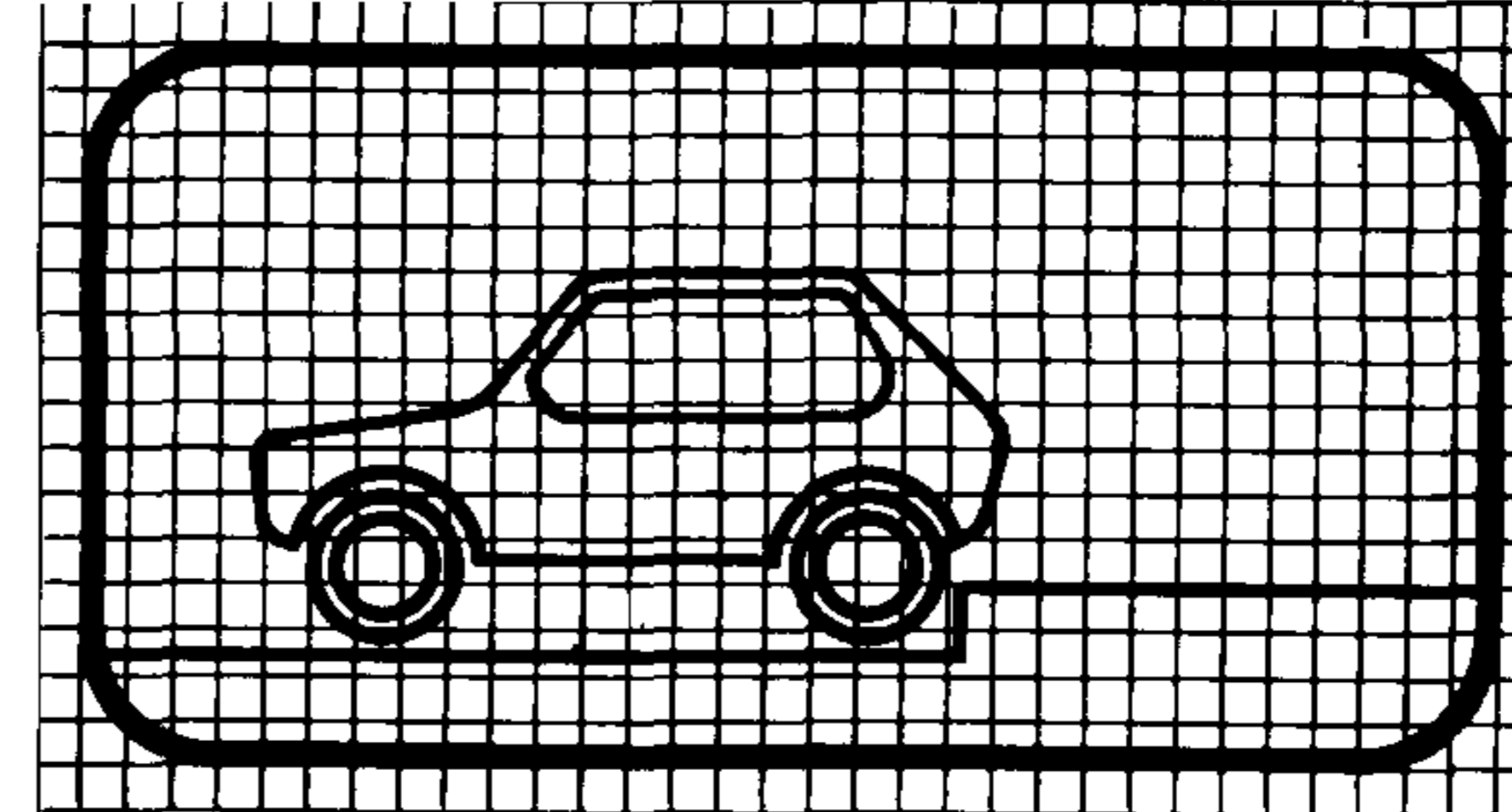

7.6.5

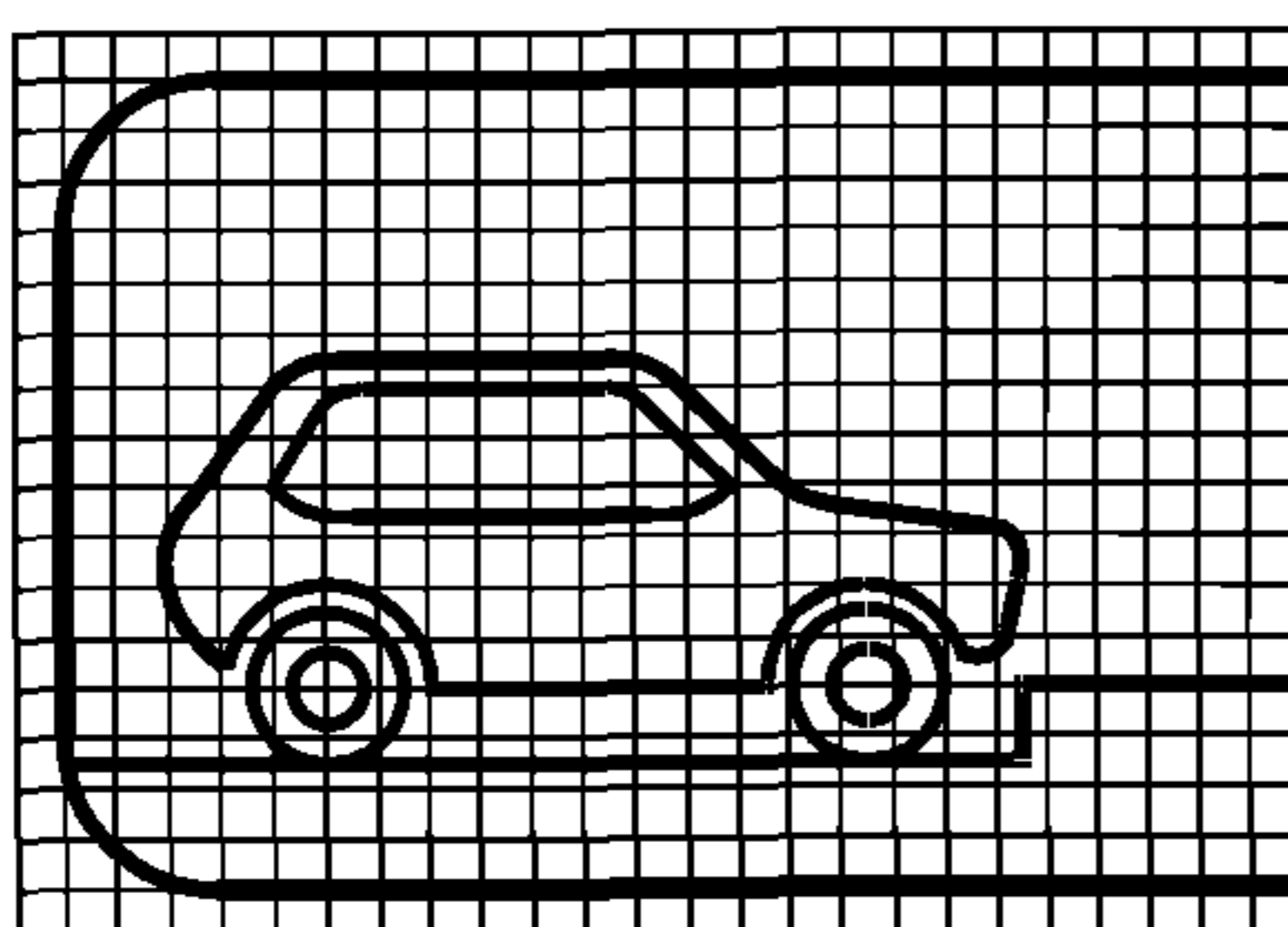

7.6.6

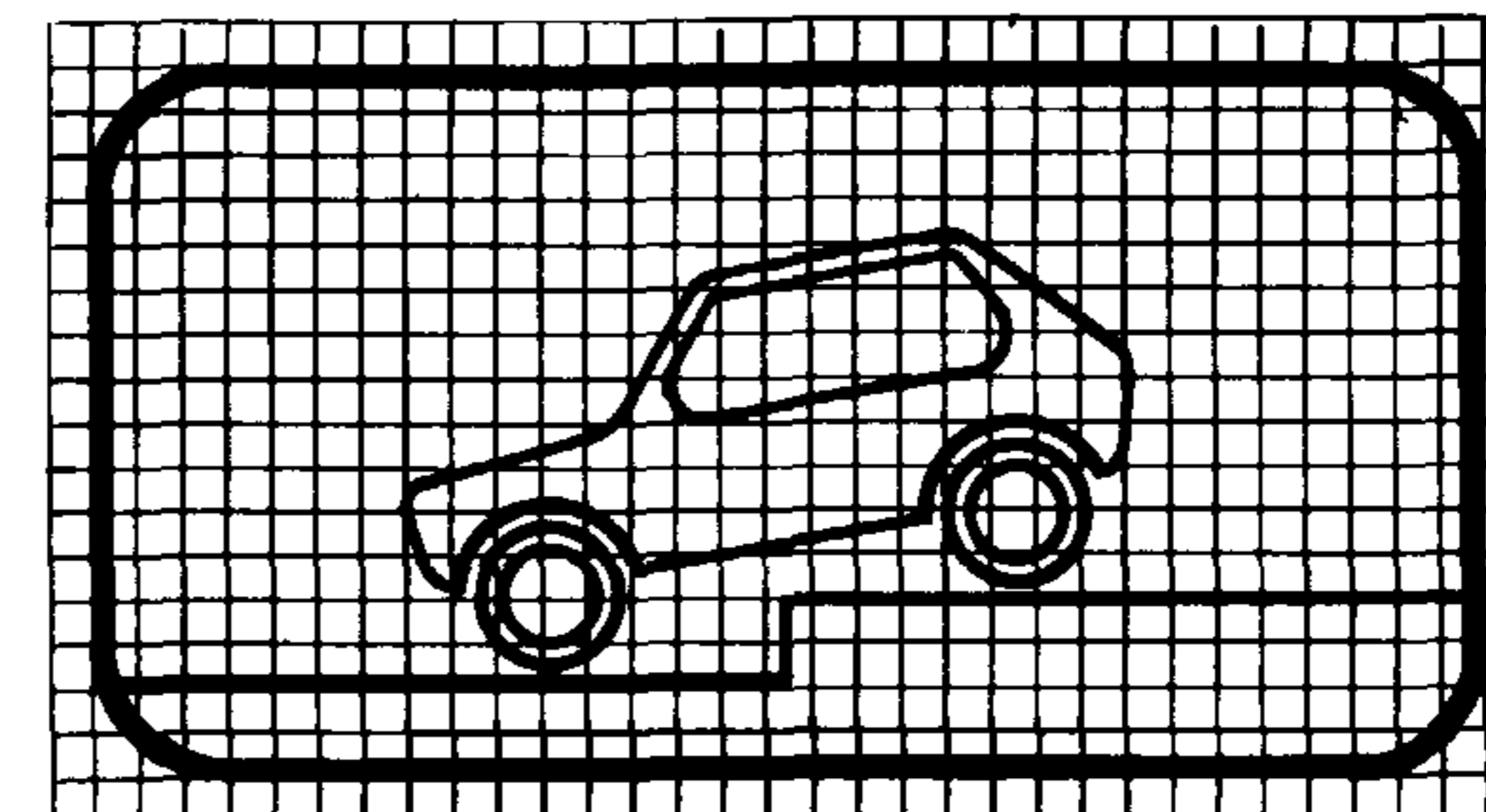



767

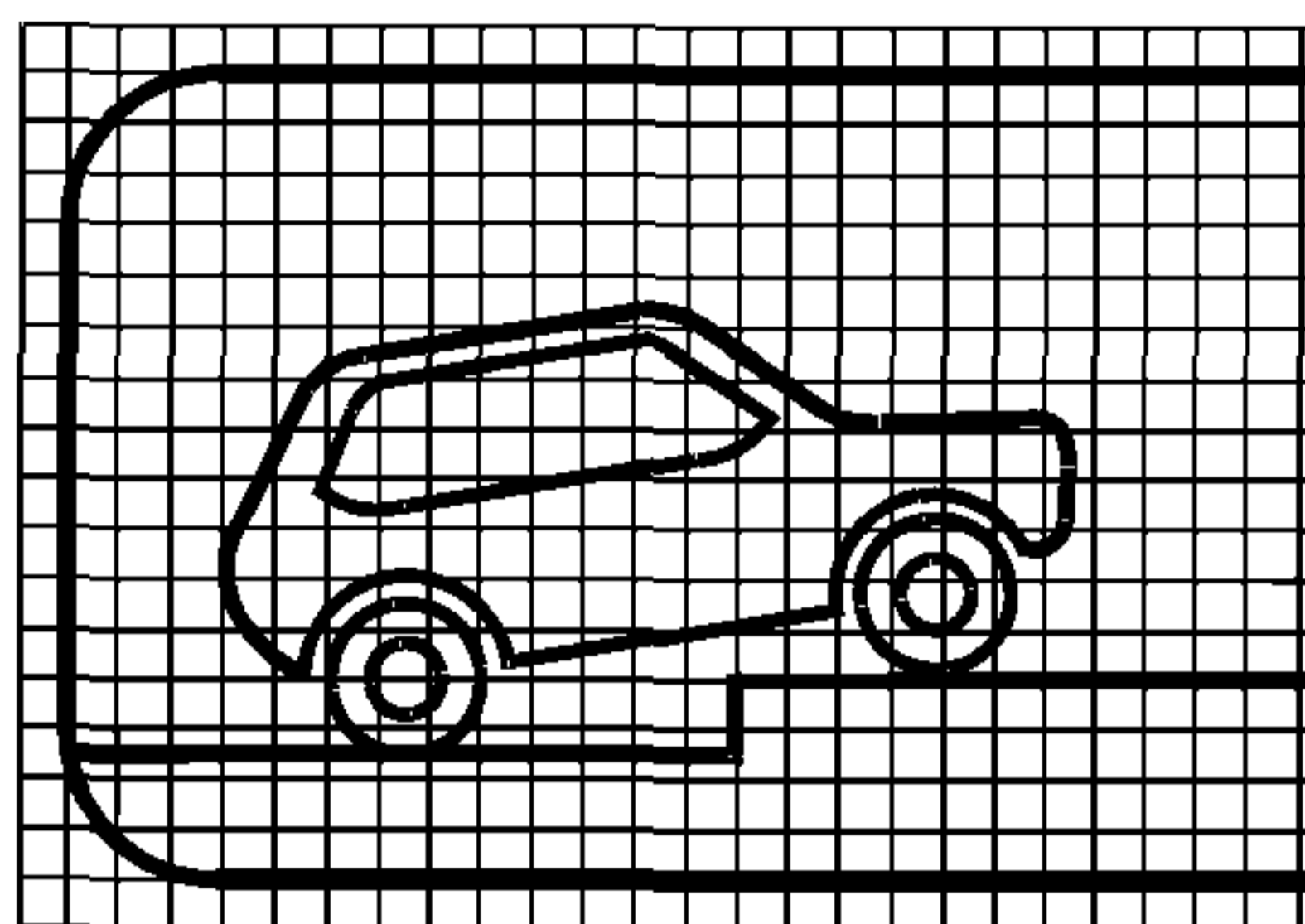

768

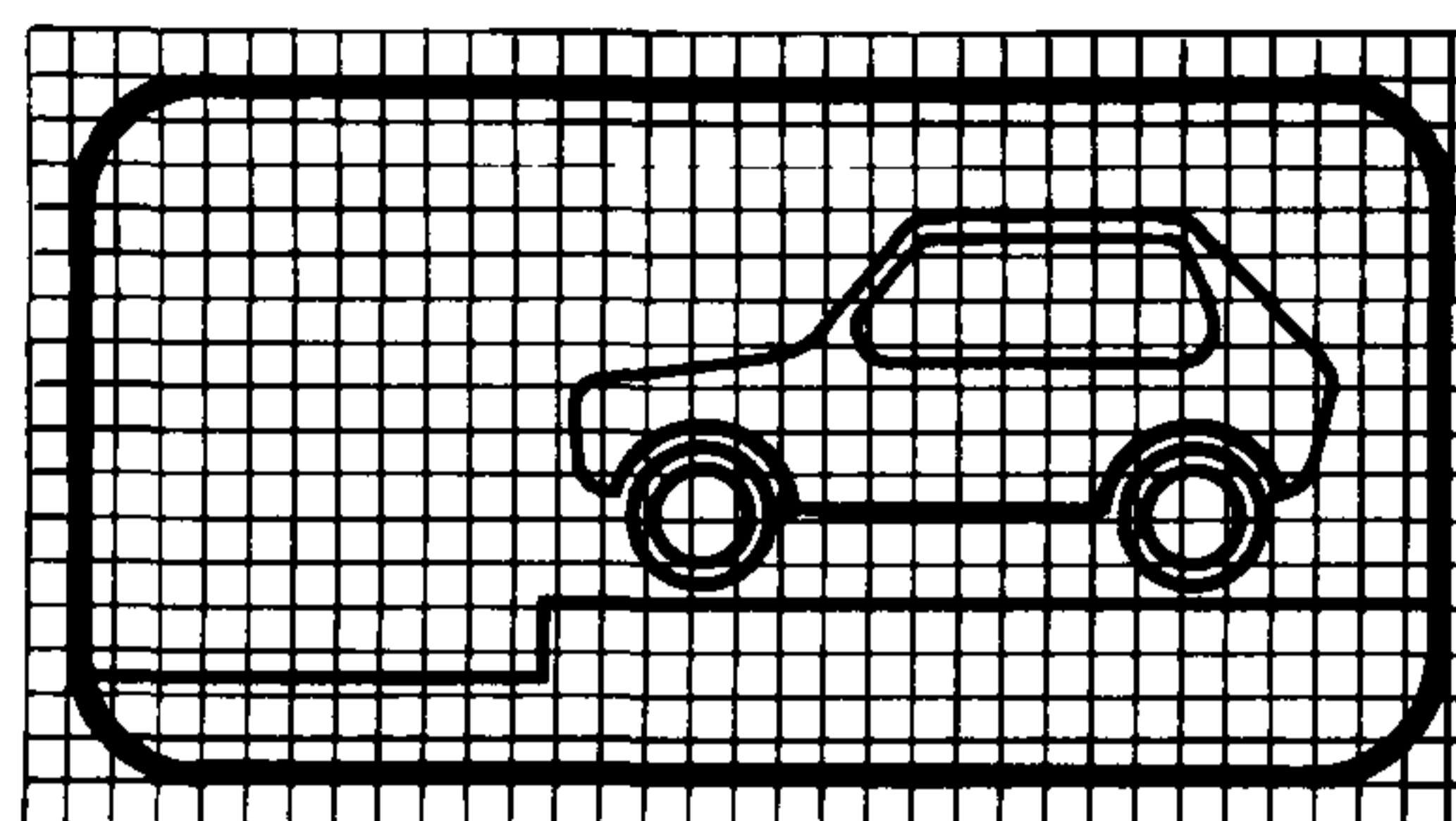

769

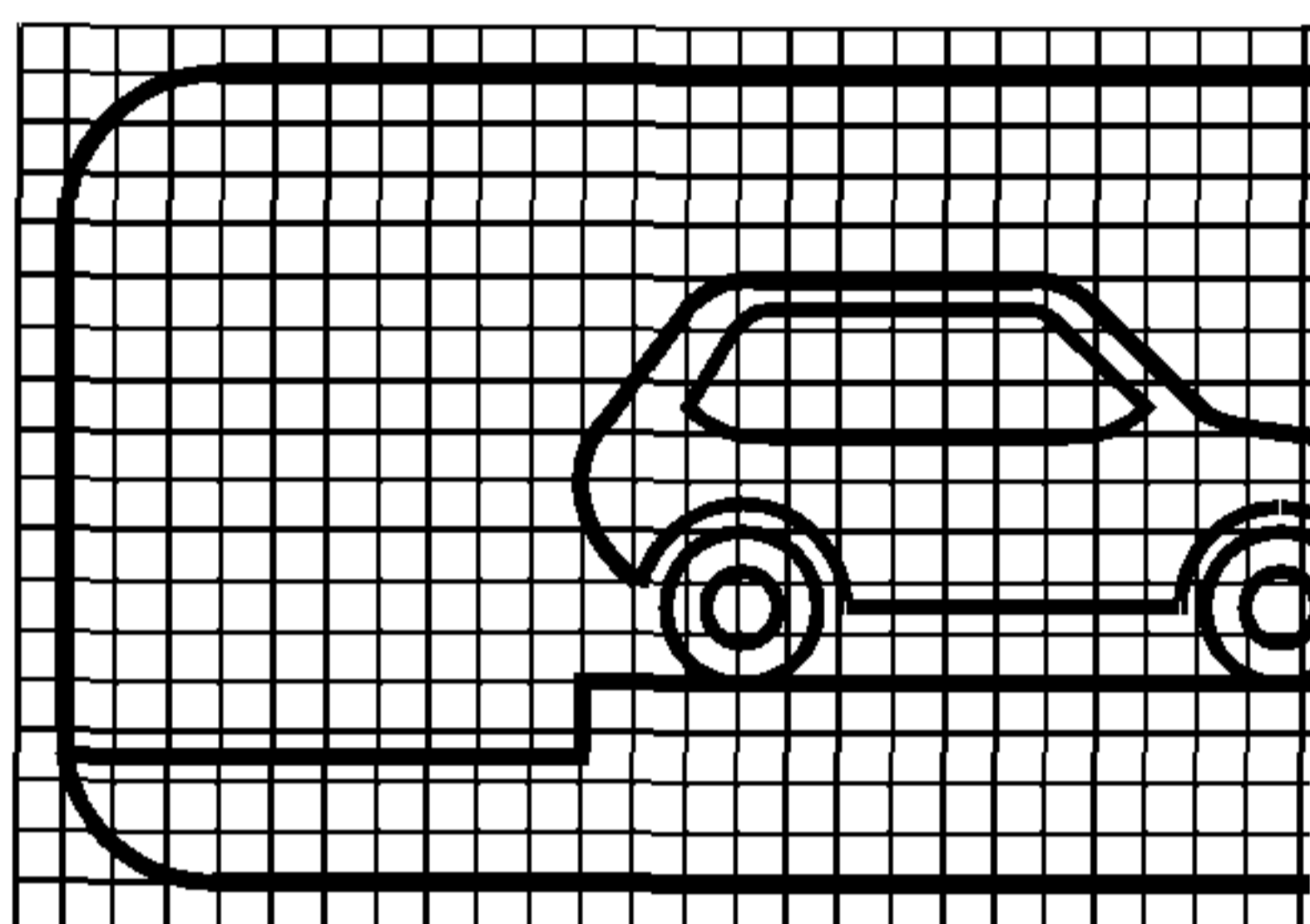

7.7

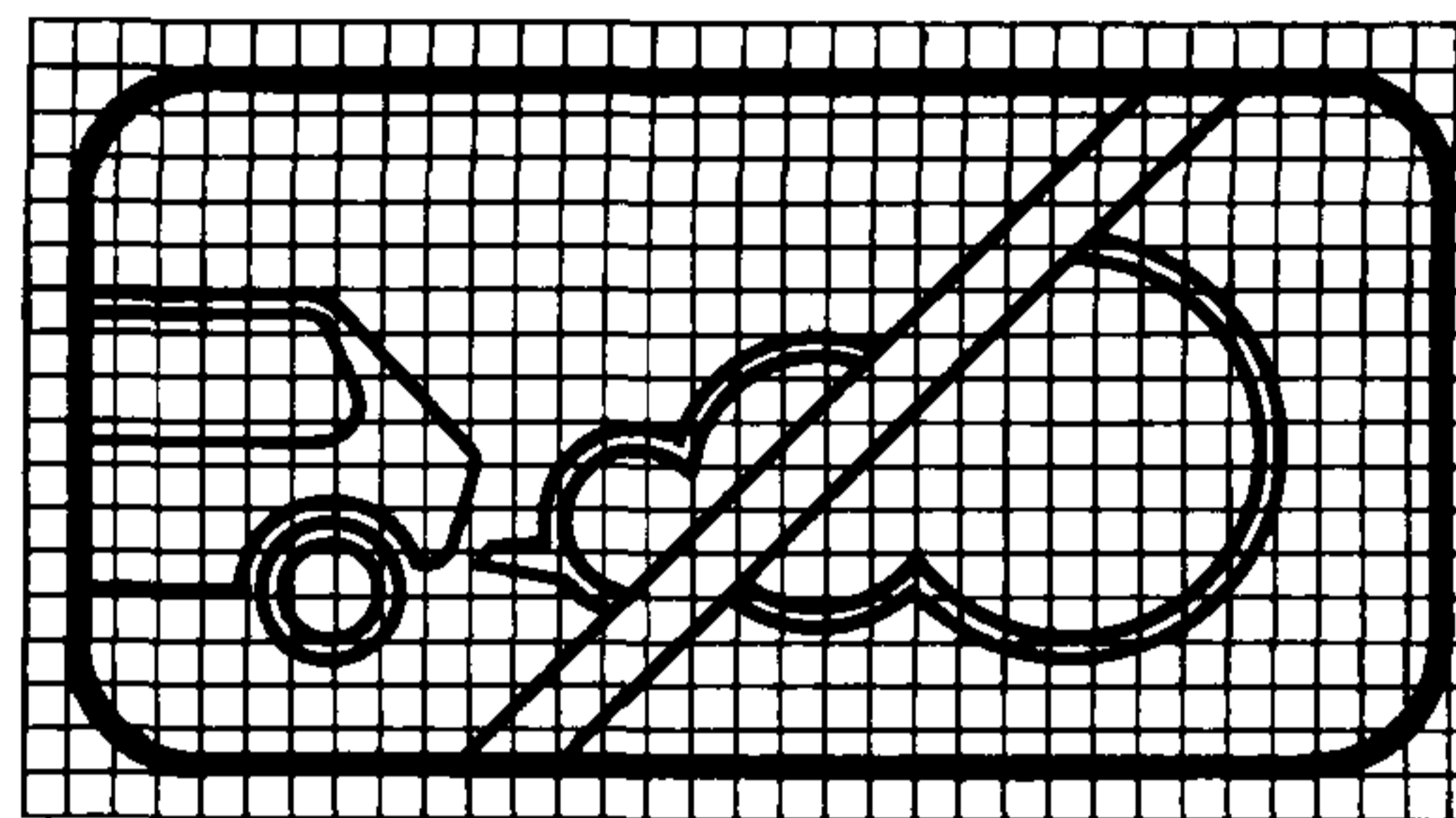

7.8

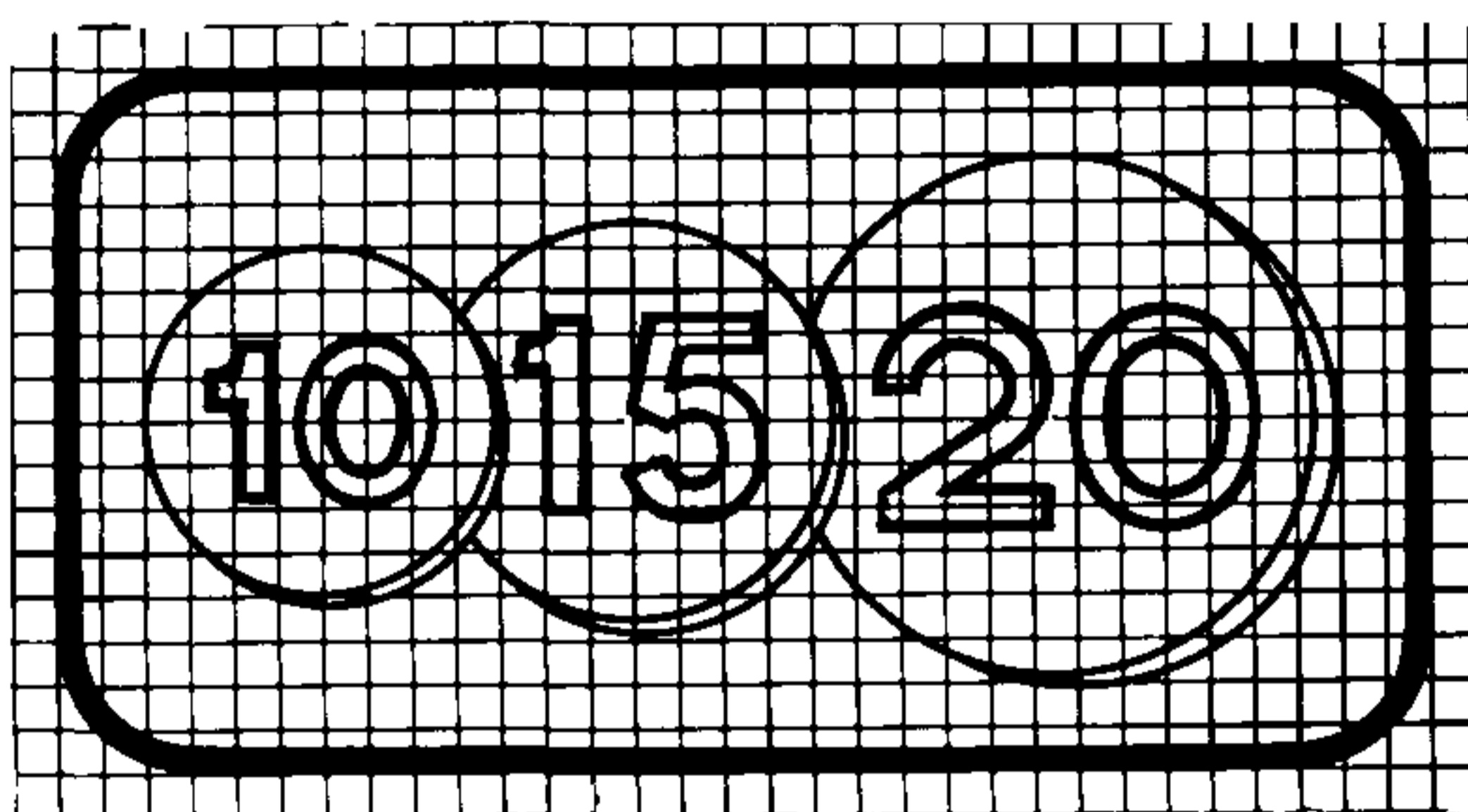

7.9

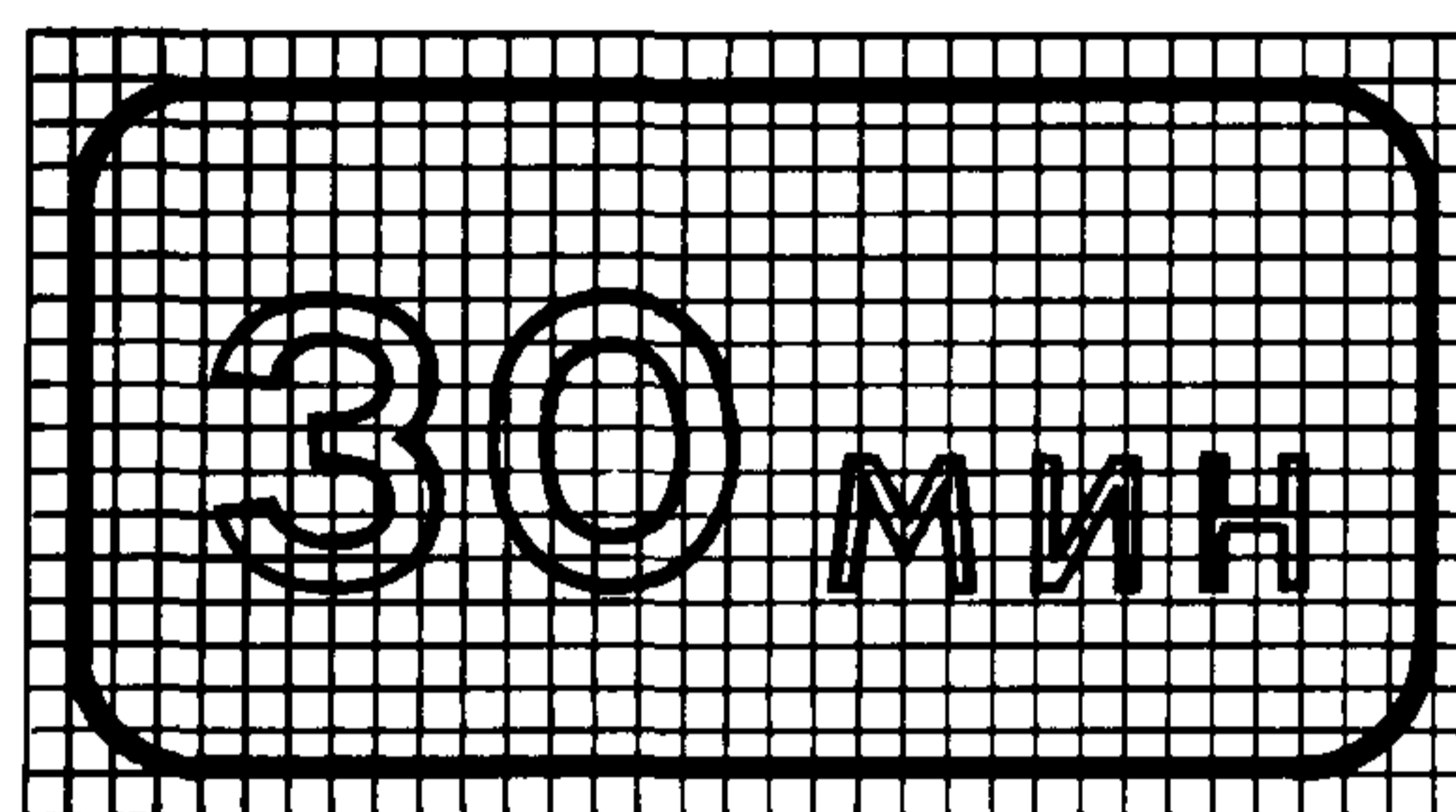

7.10

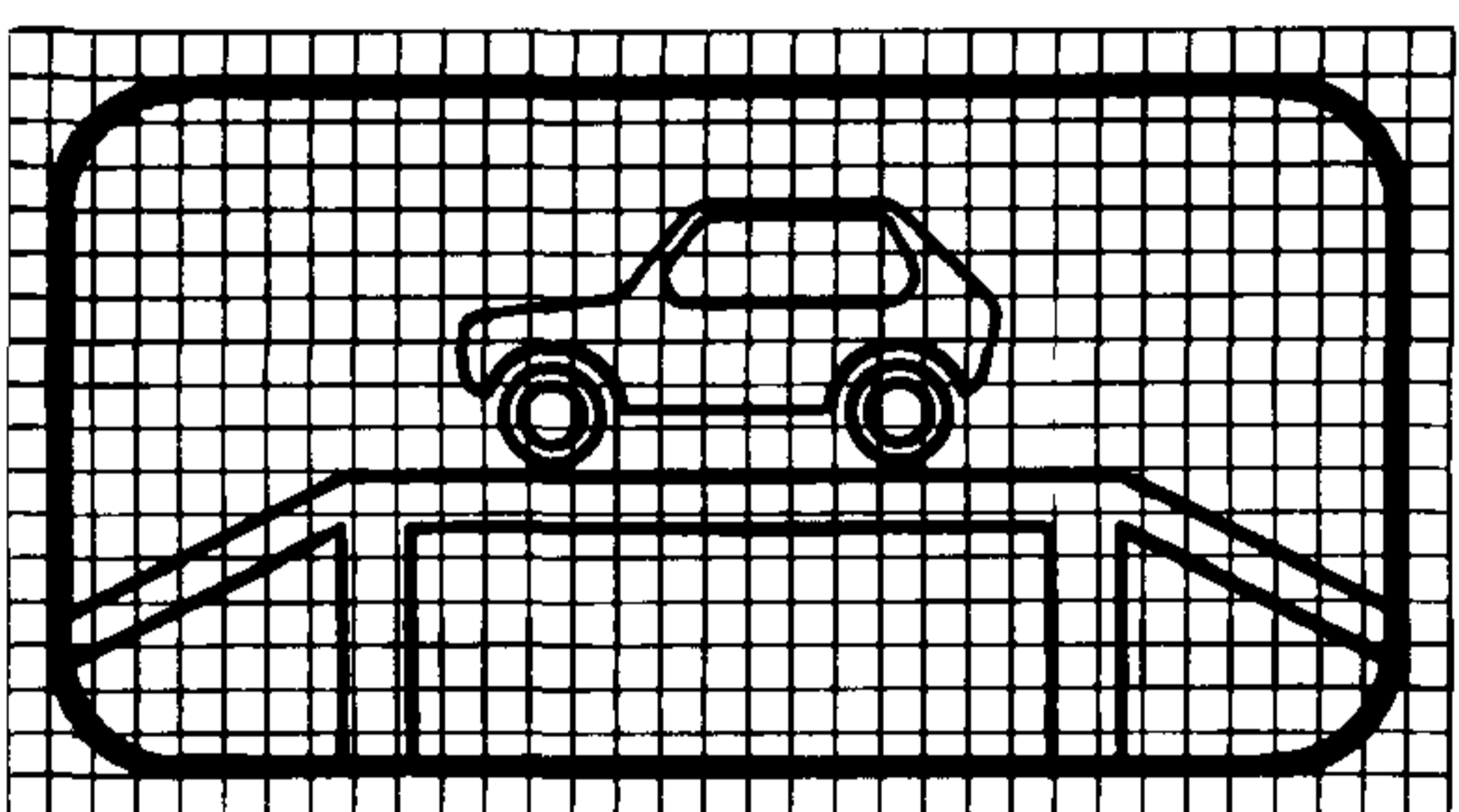

7.11

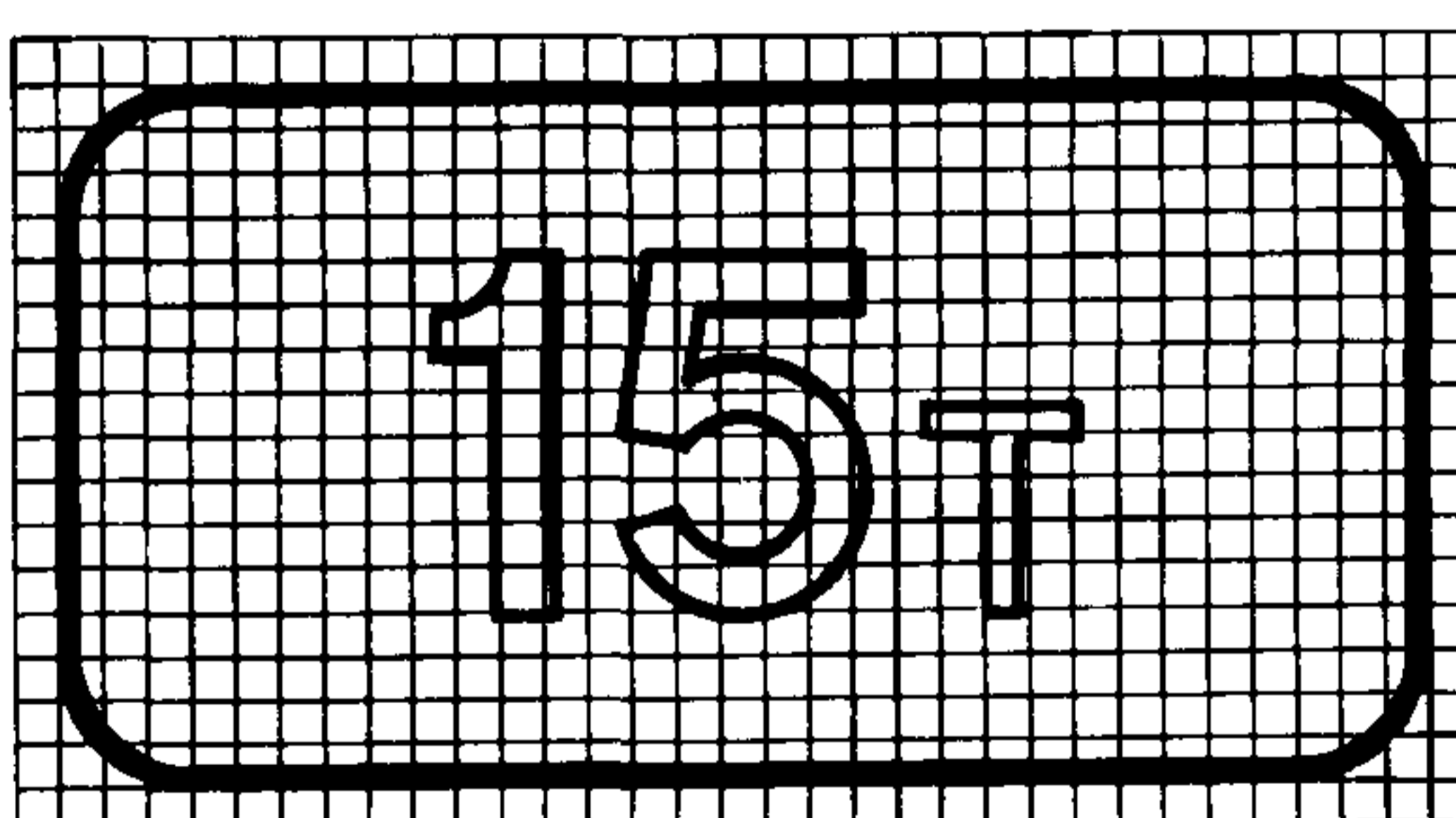

7.12

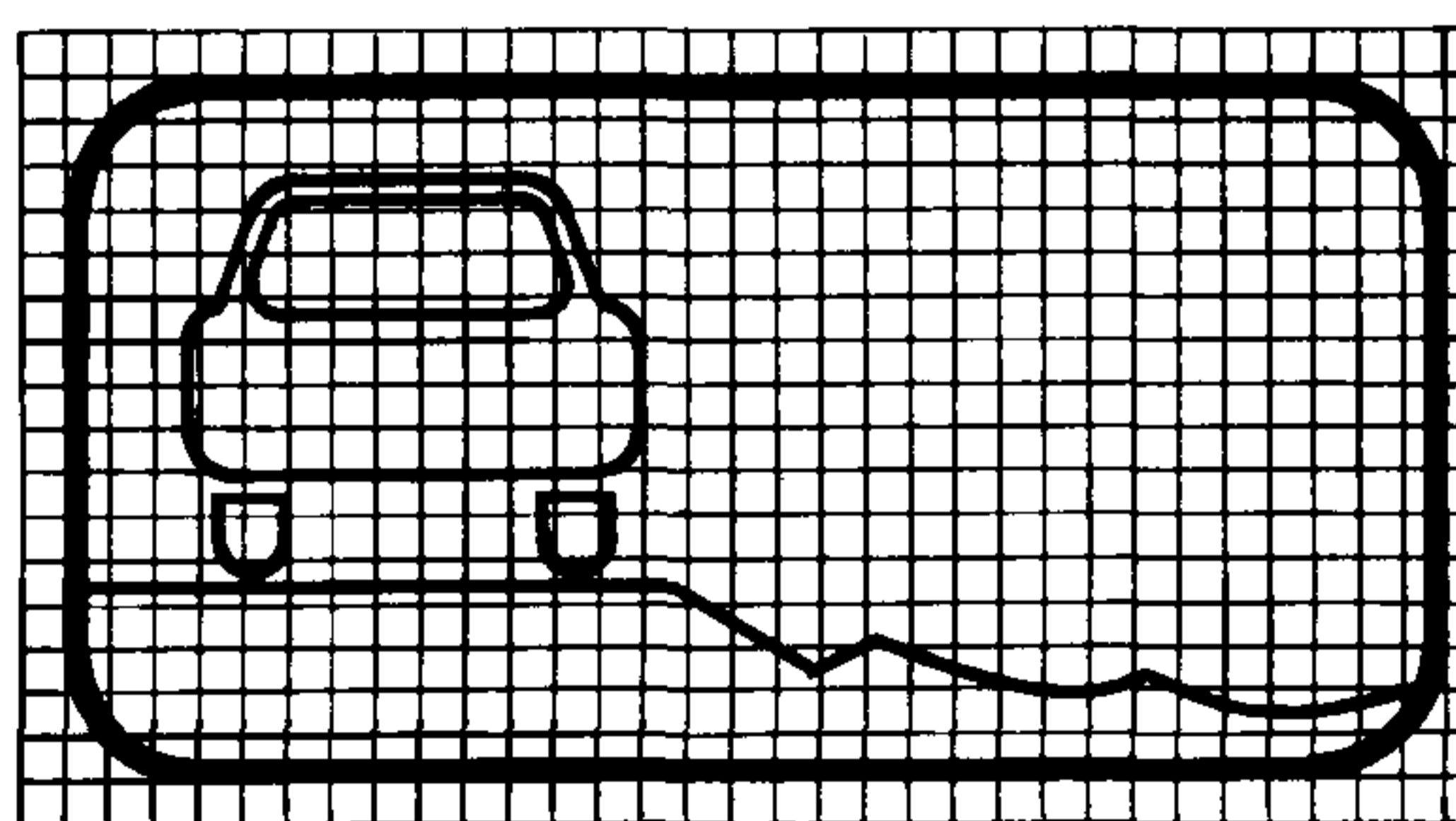

7.13

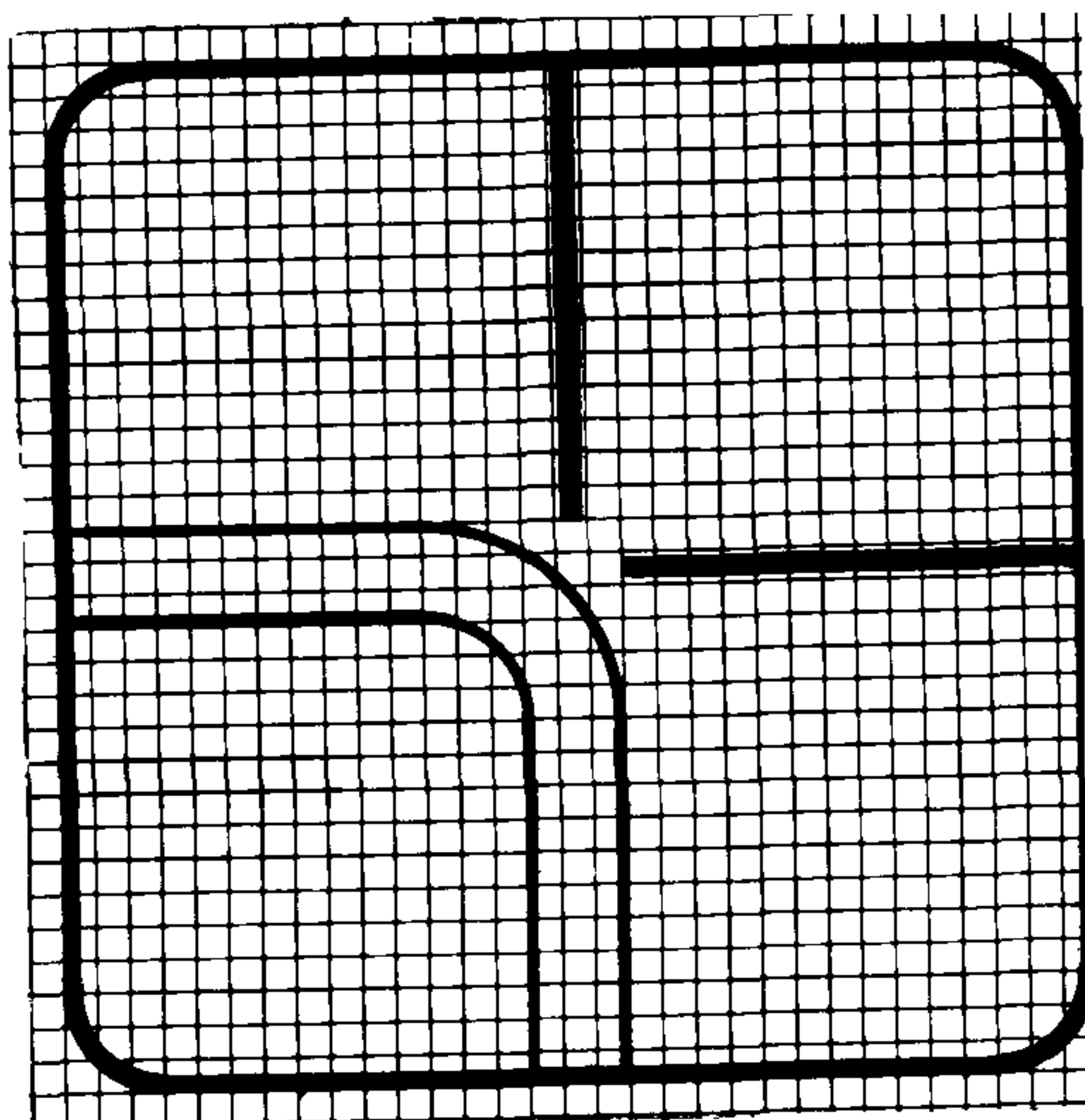

7.14

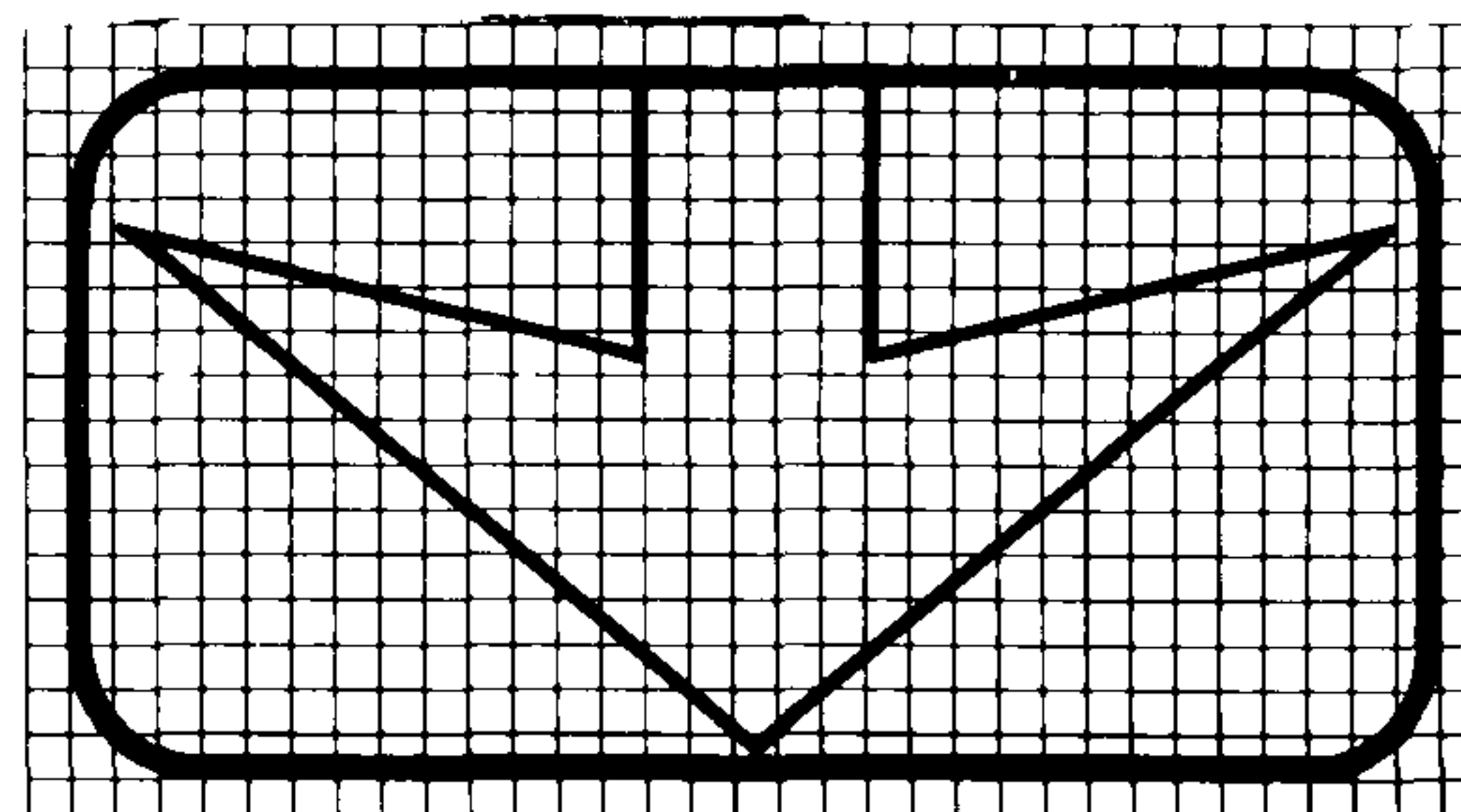

7.15

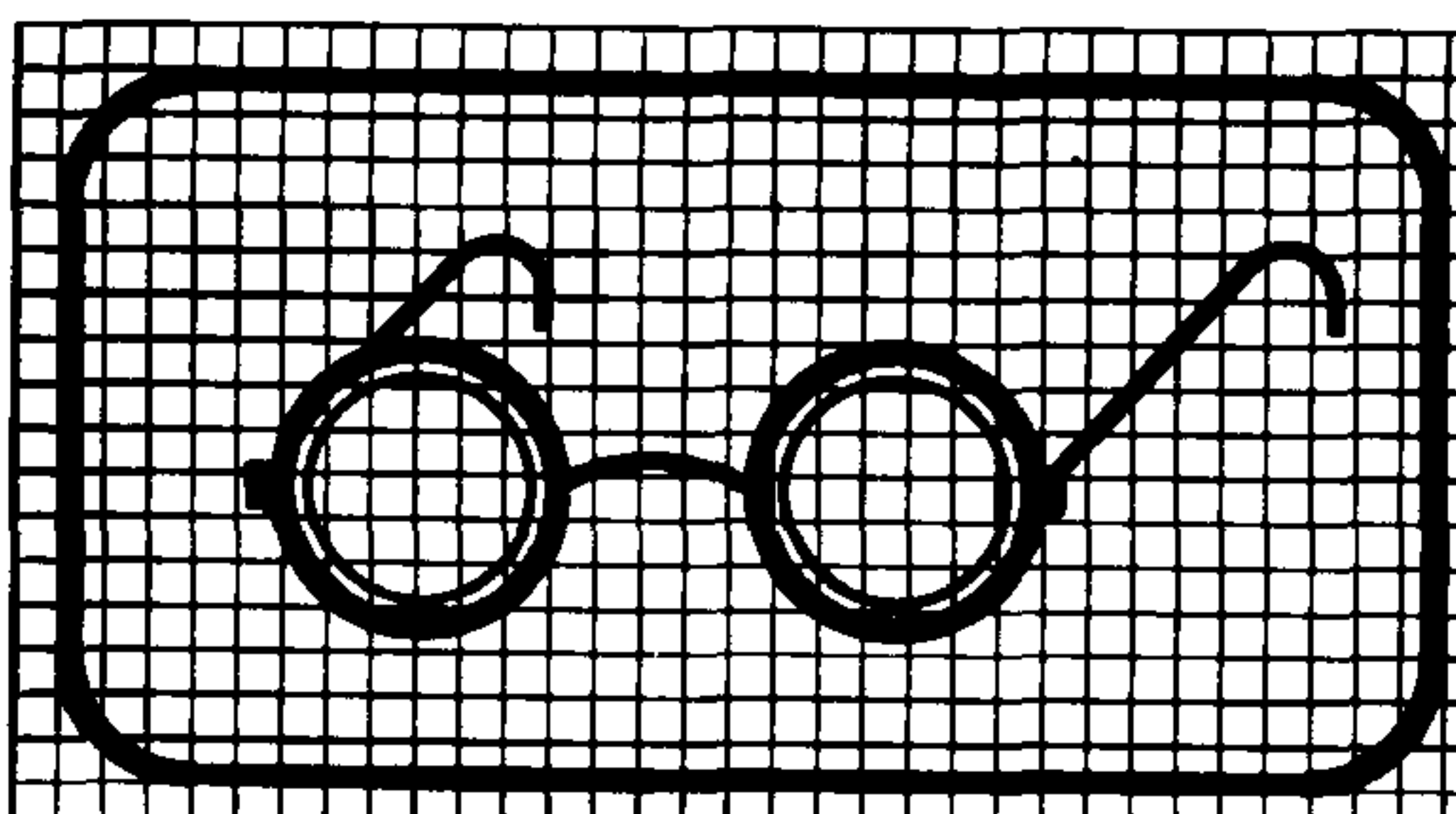

7.16

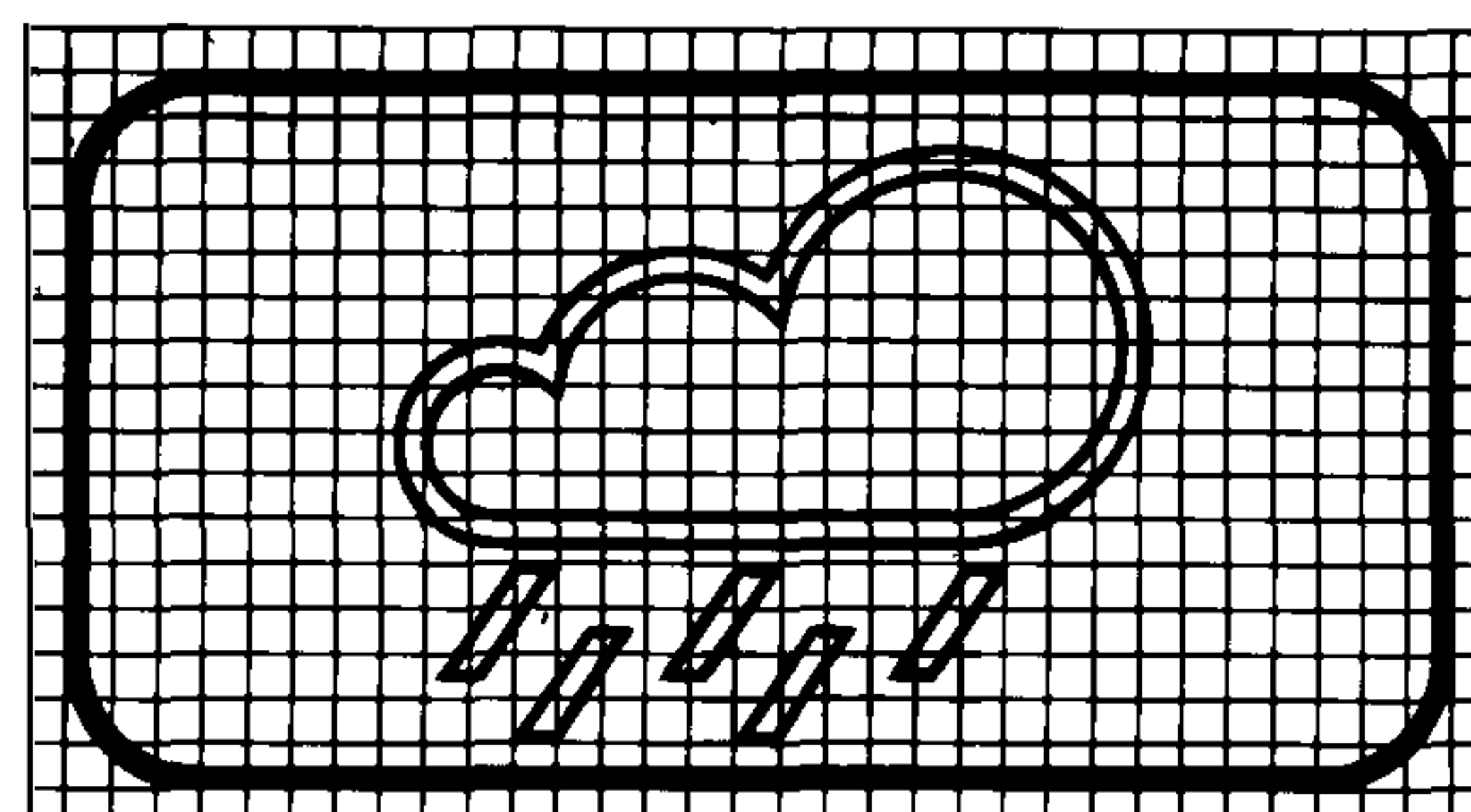

7.17

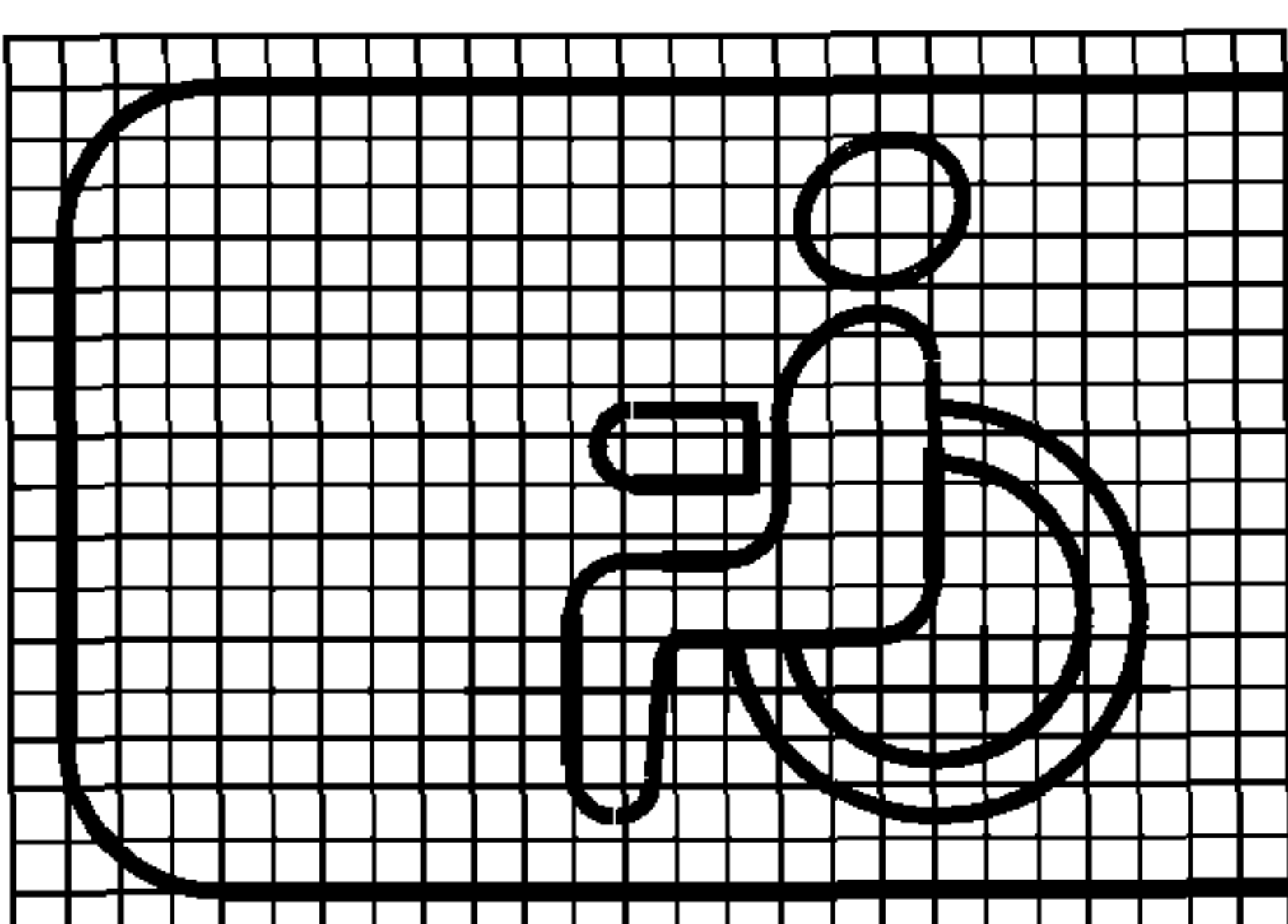

7.18

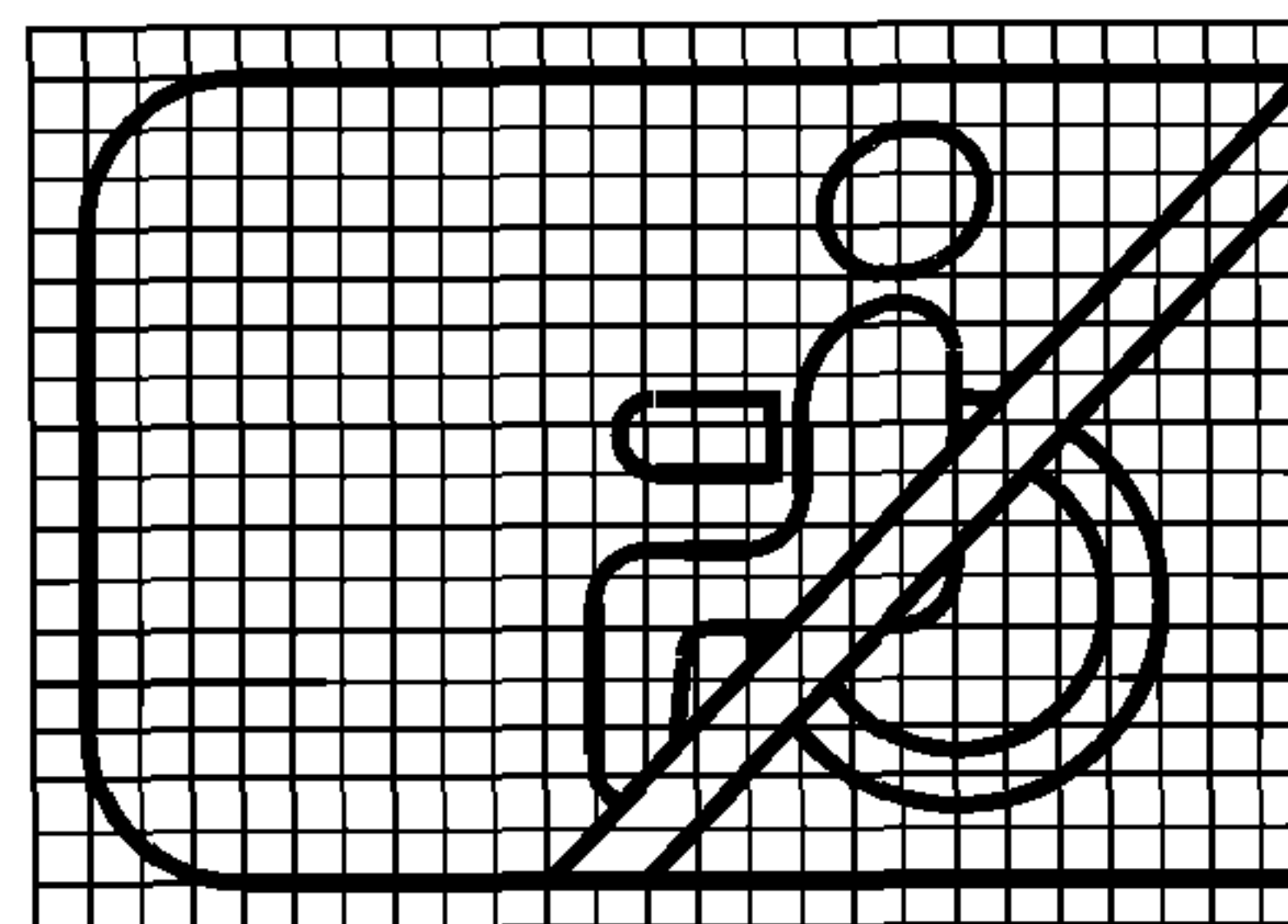

7.19

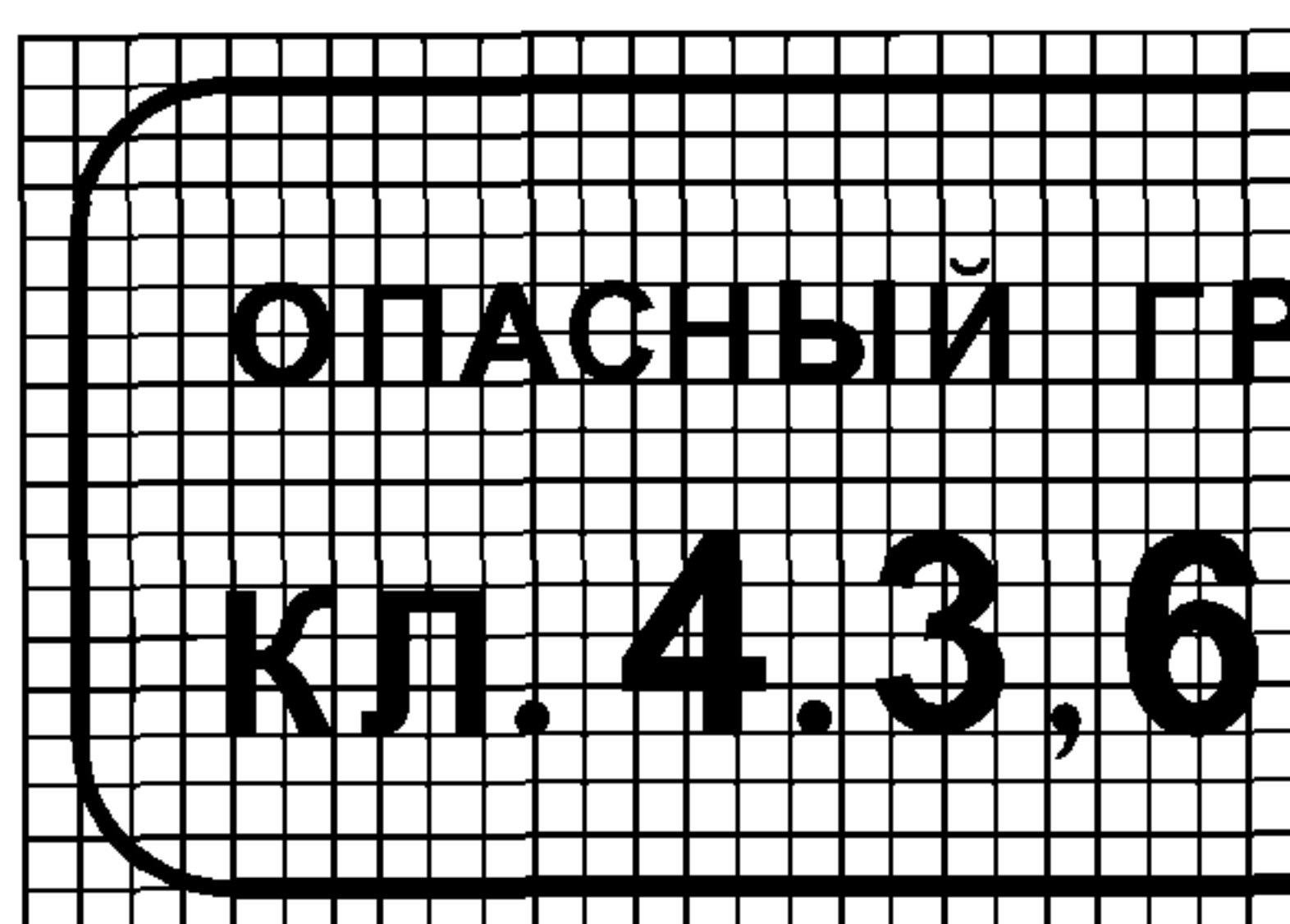

ШРИФТ НА МАСШТАБНОЙ СЕТКЕ  
Буквы русского алфавита

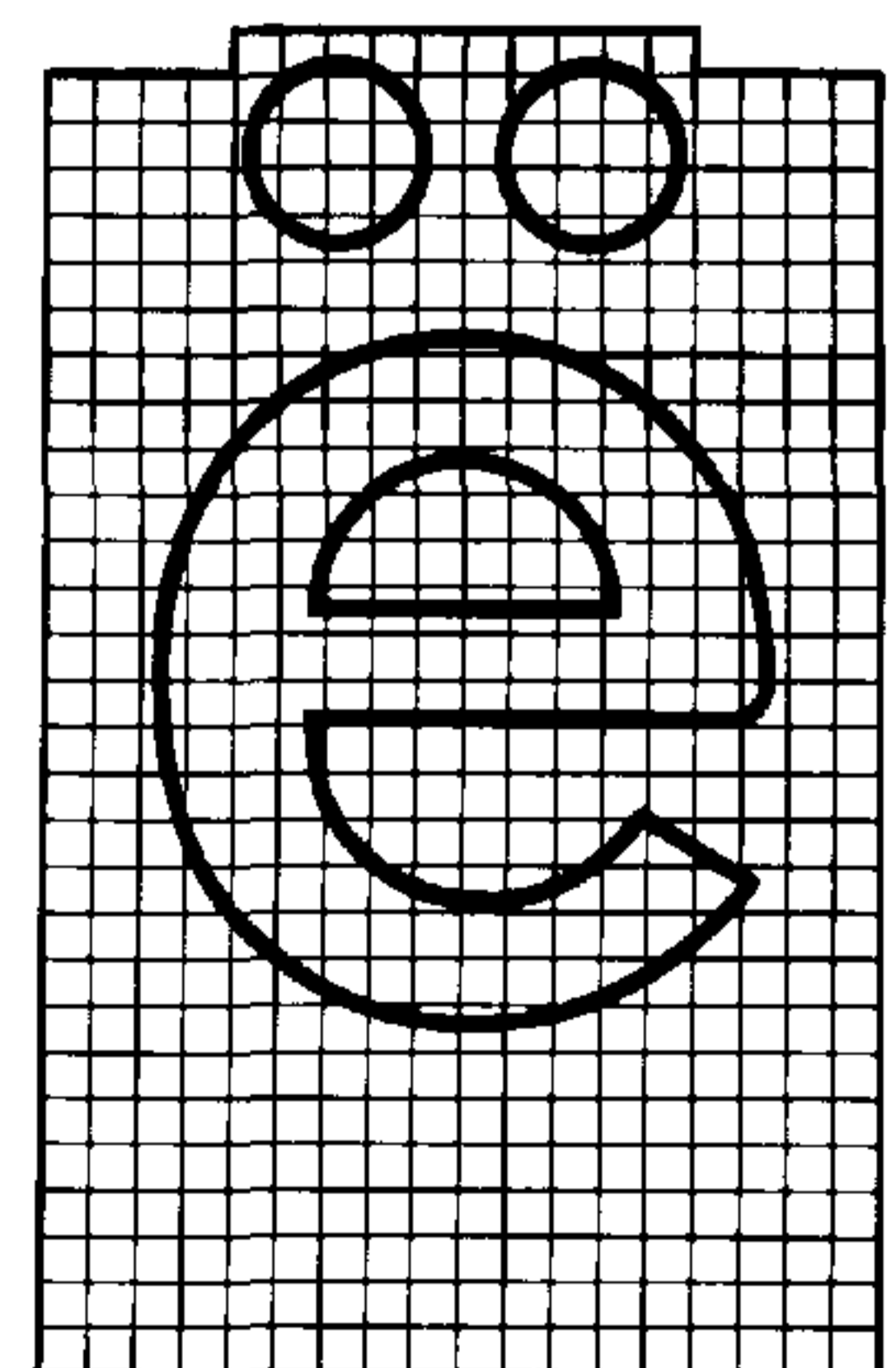
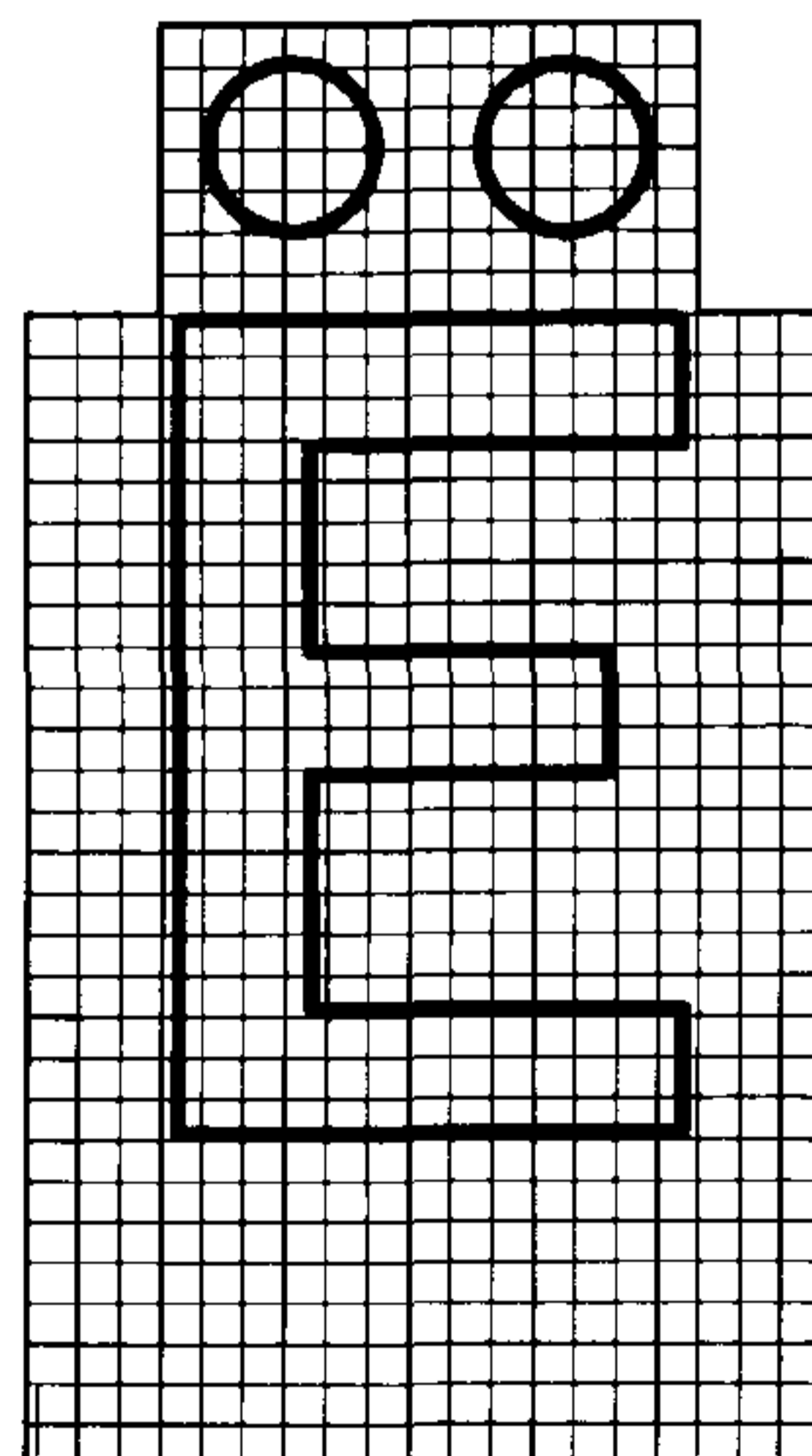
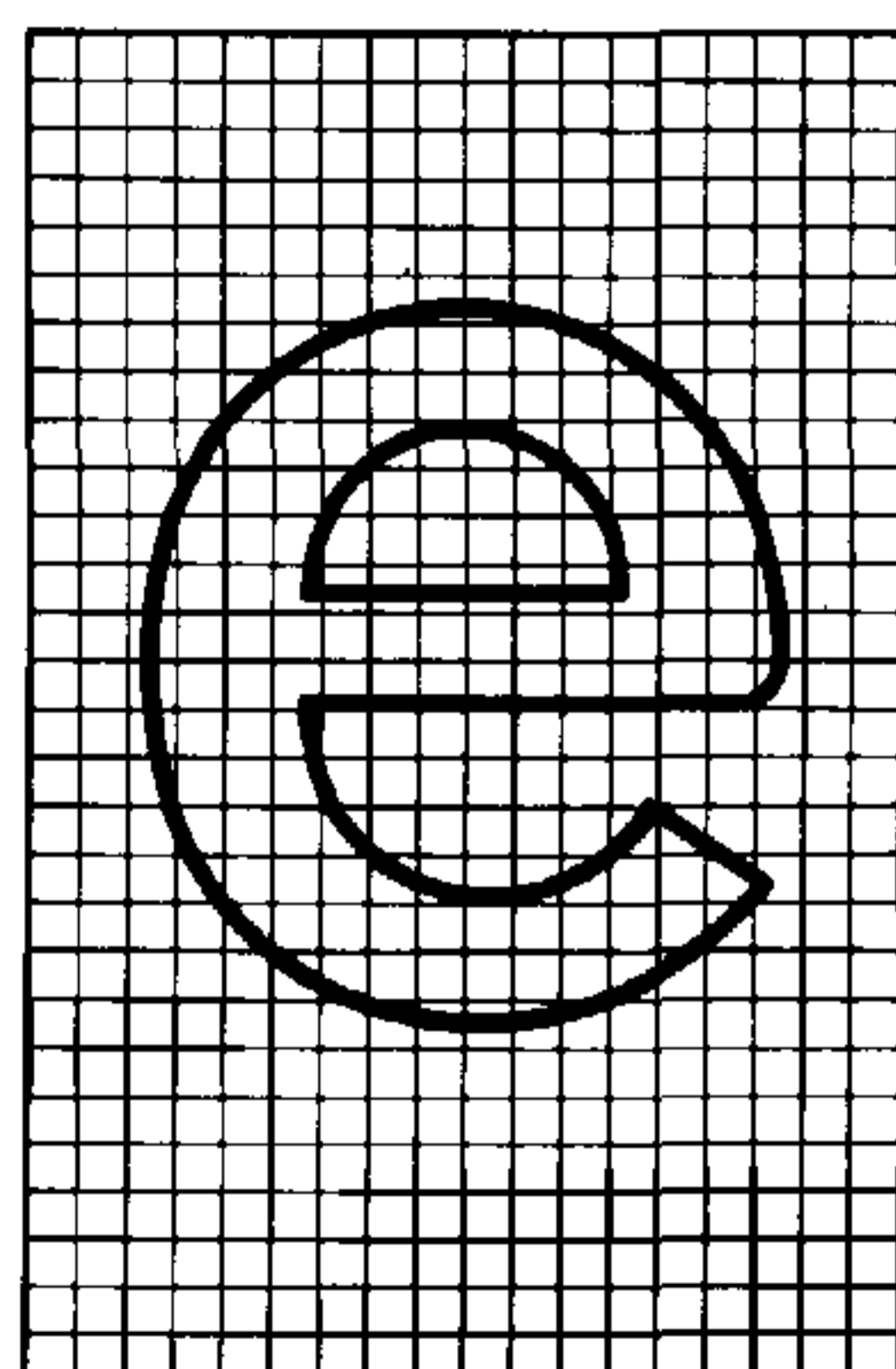
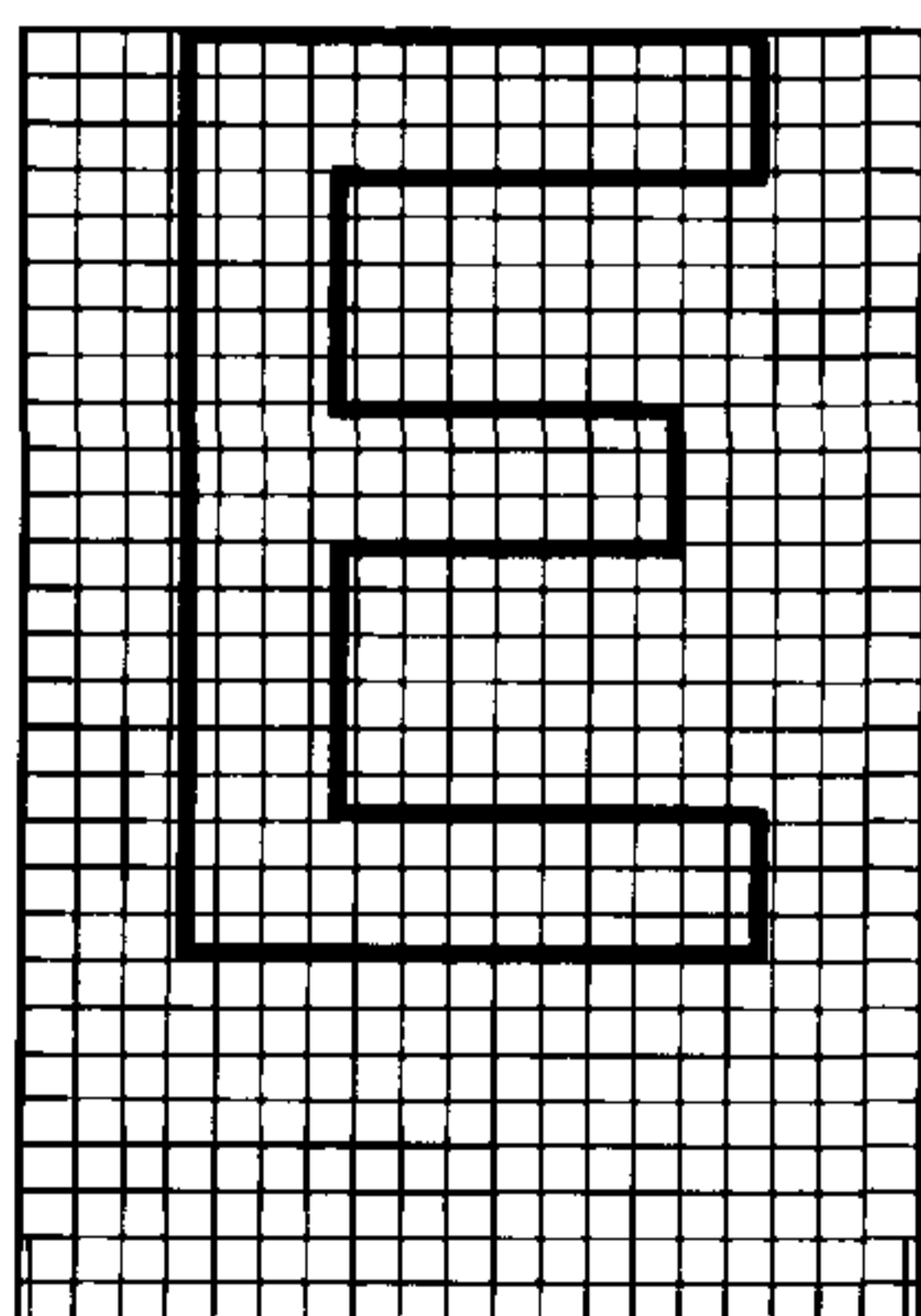
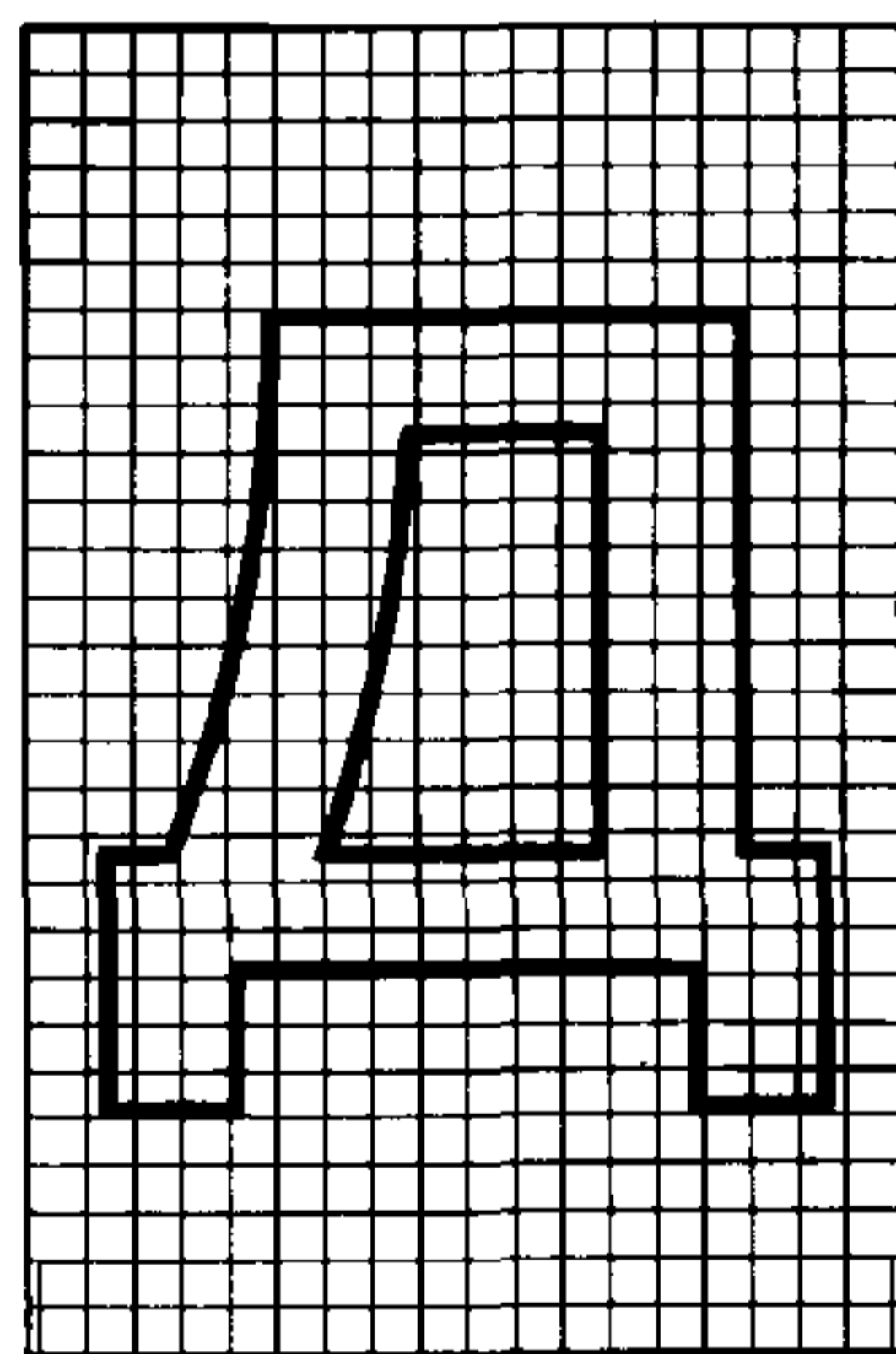
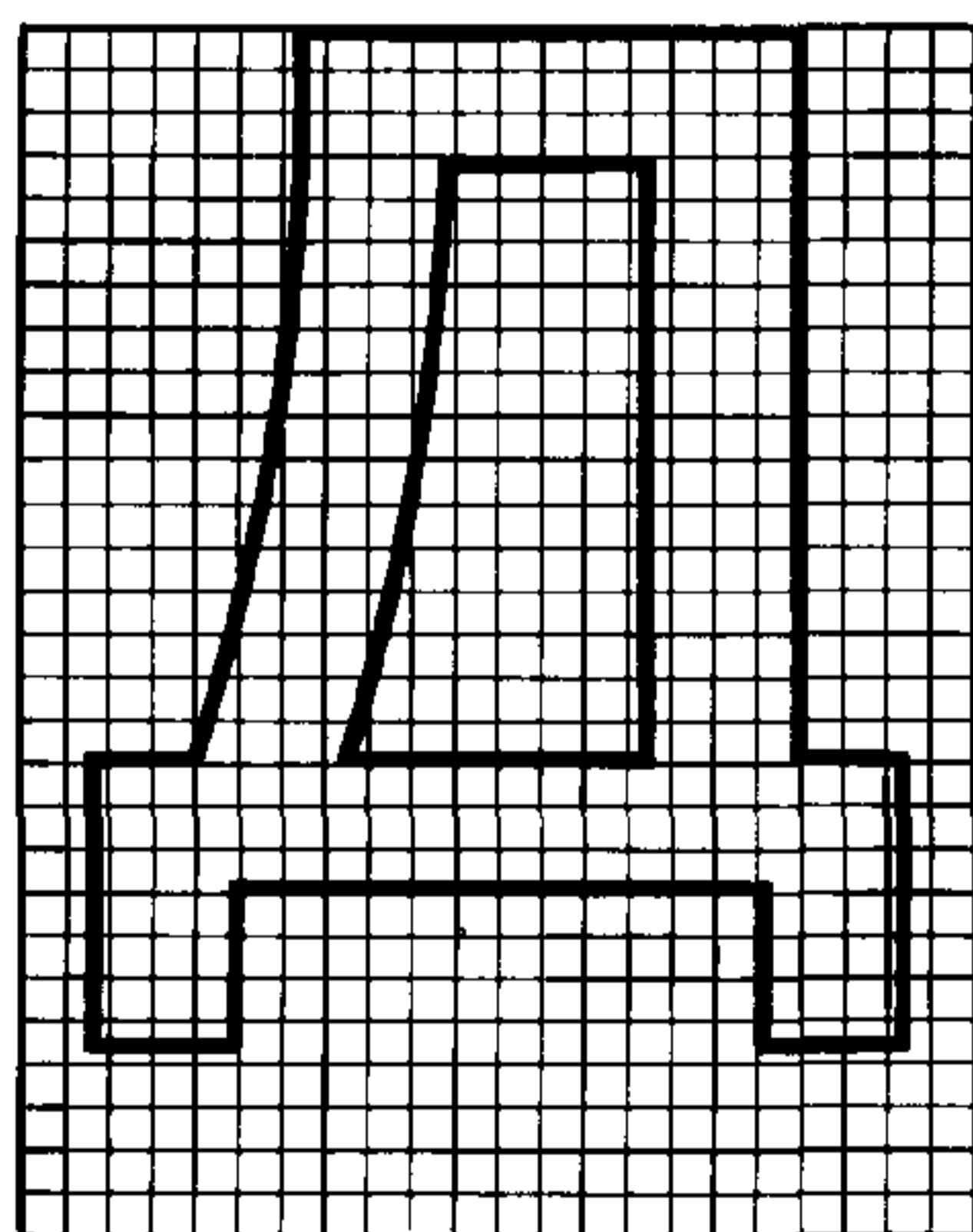
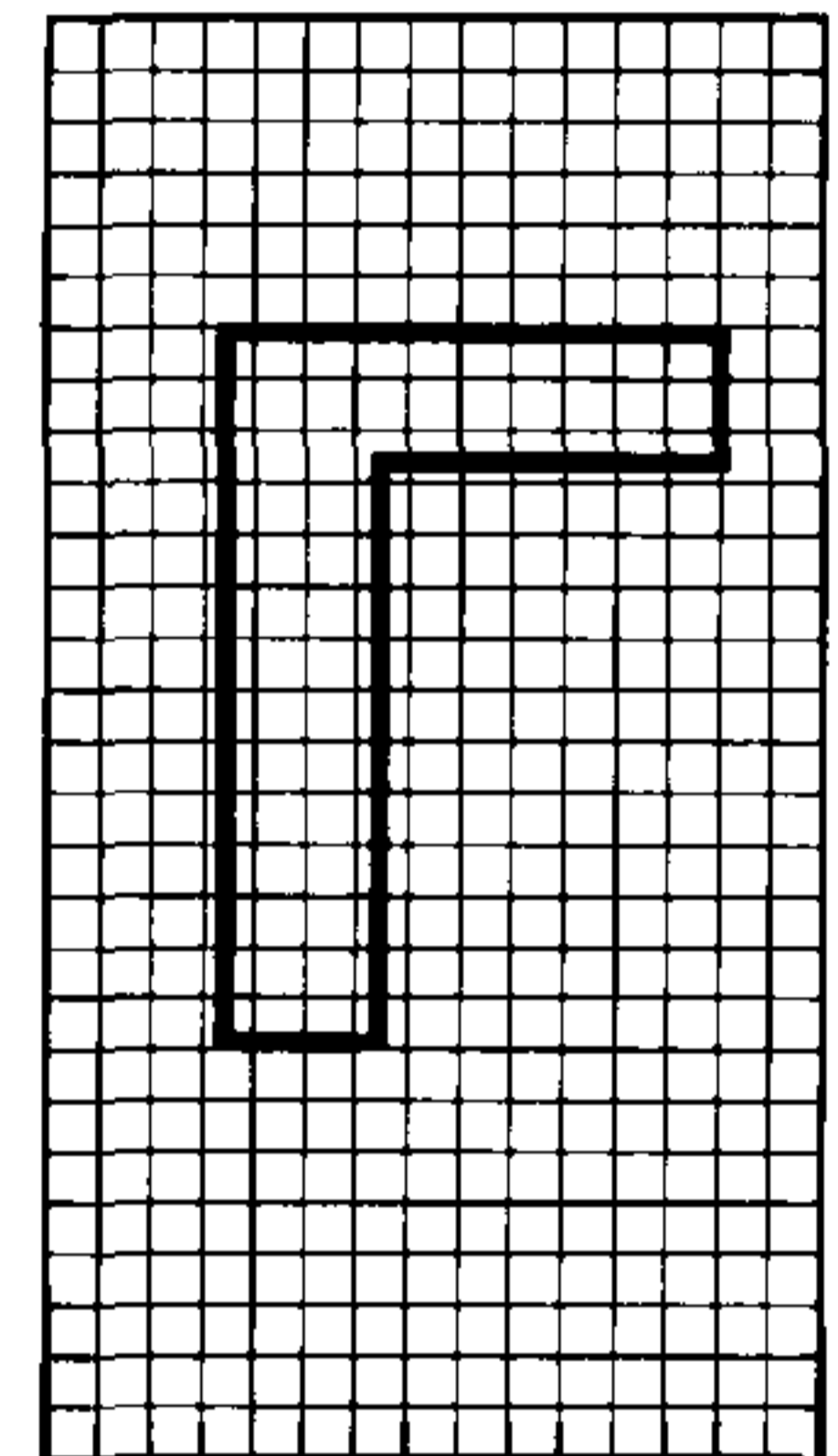
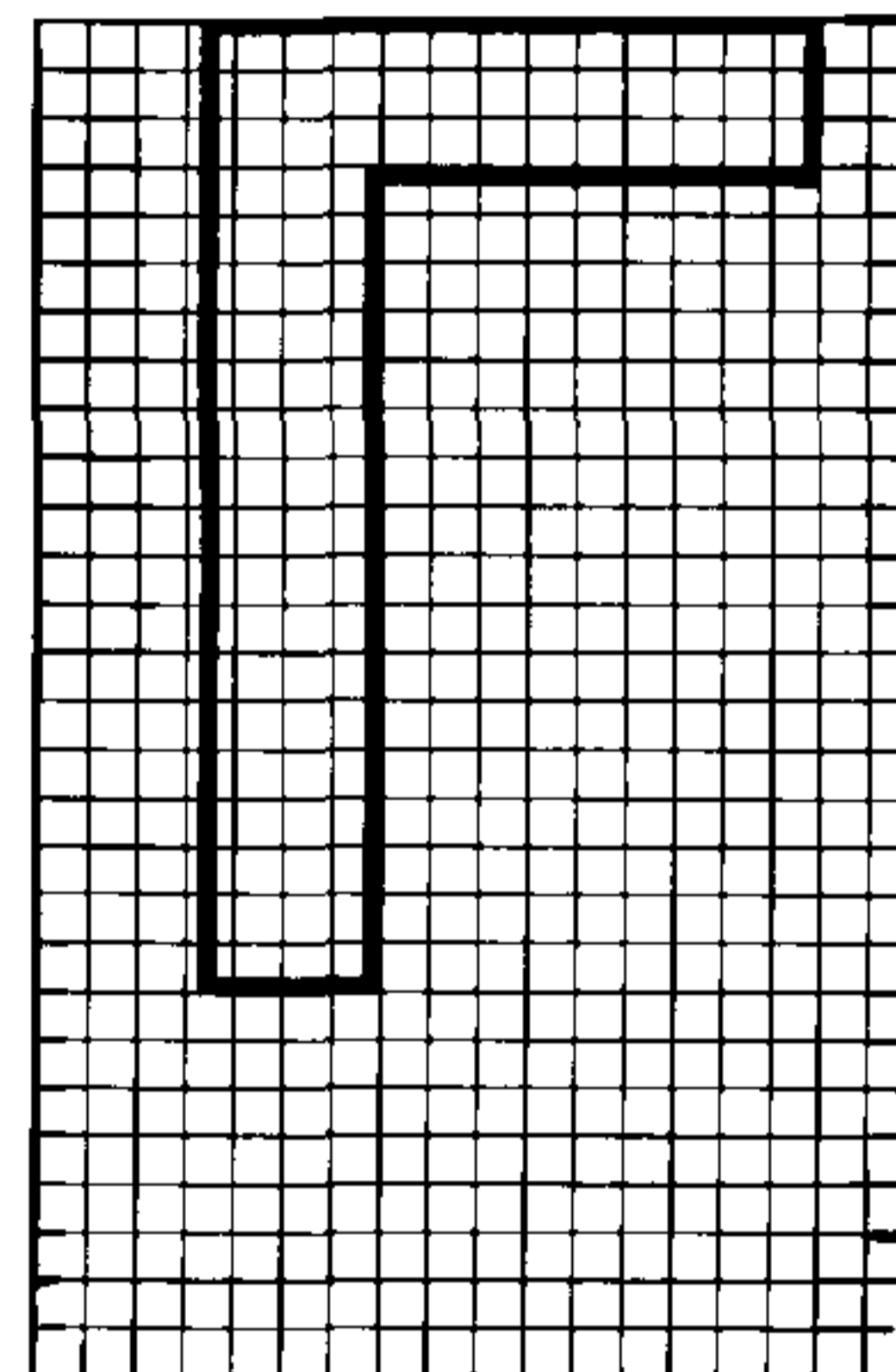
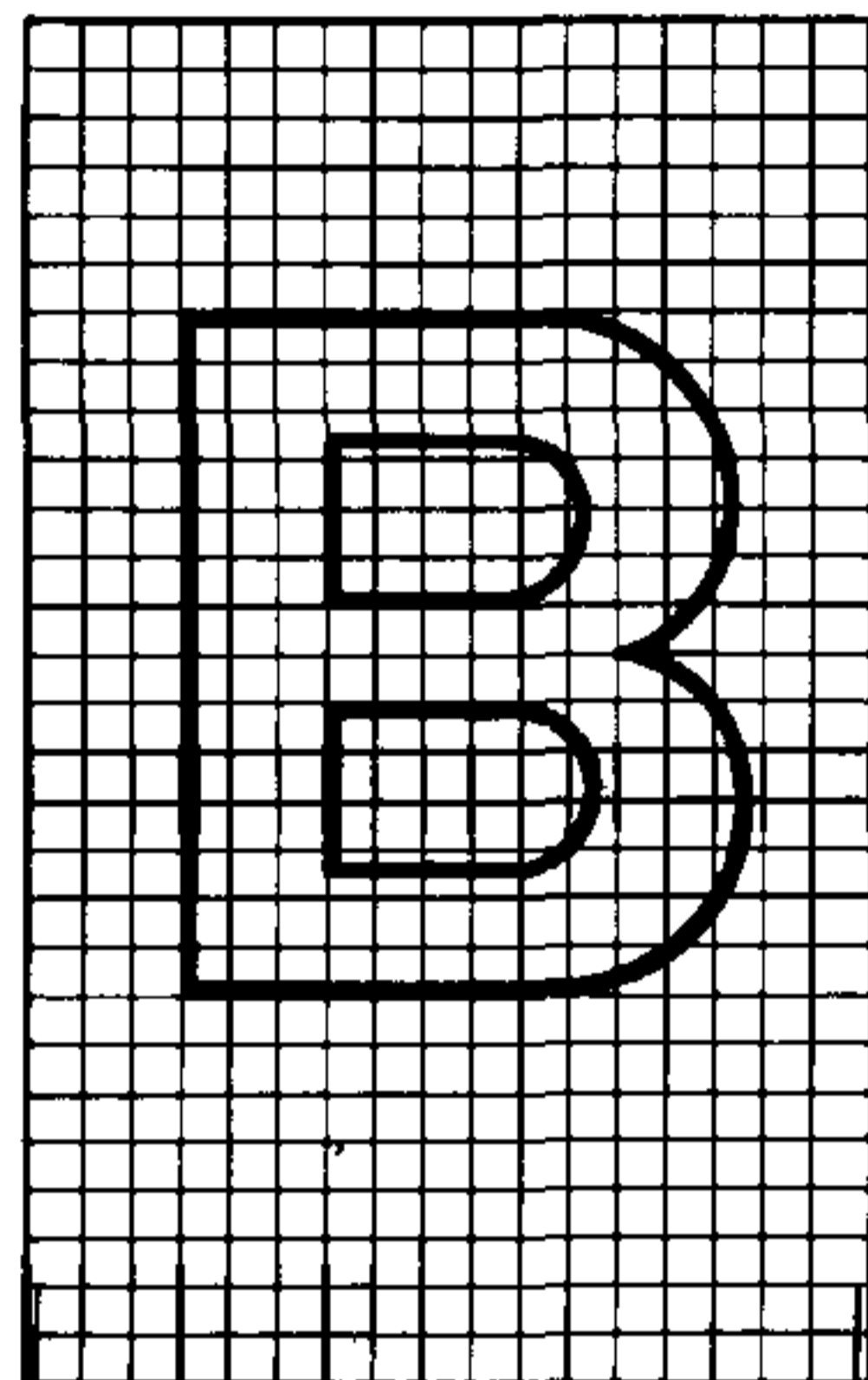
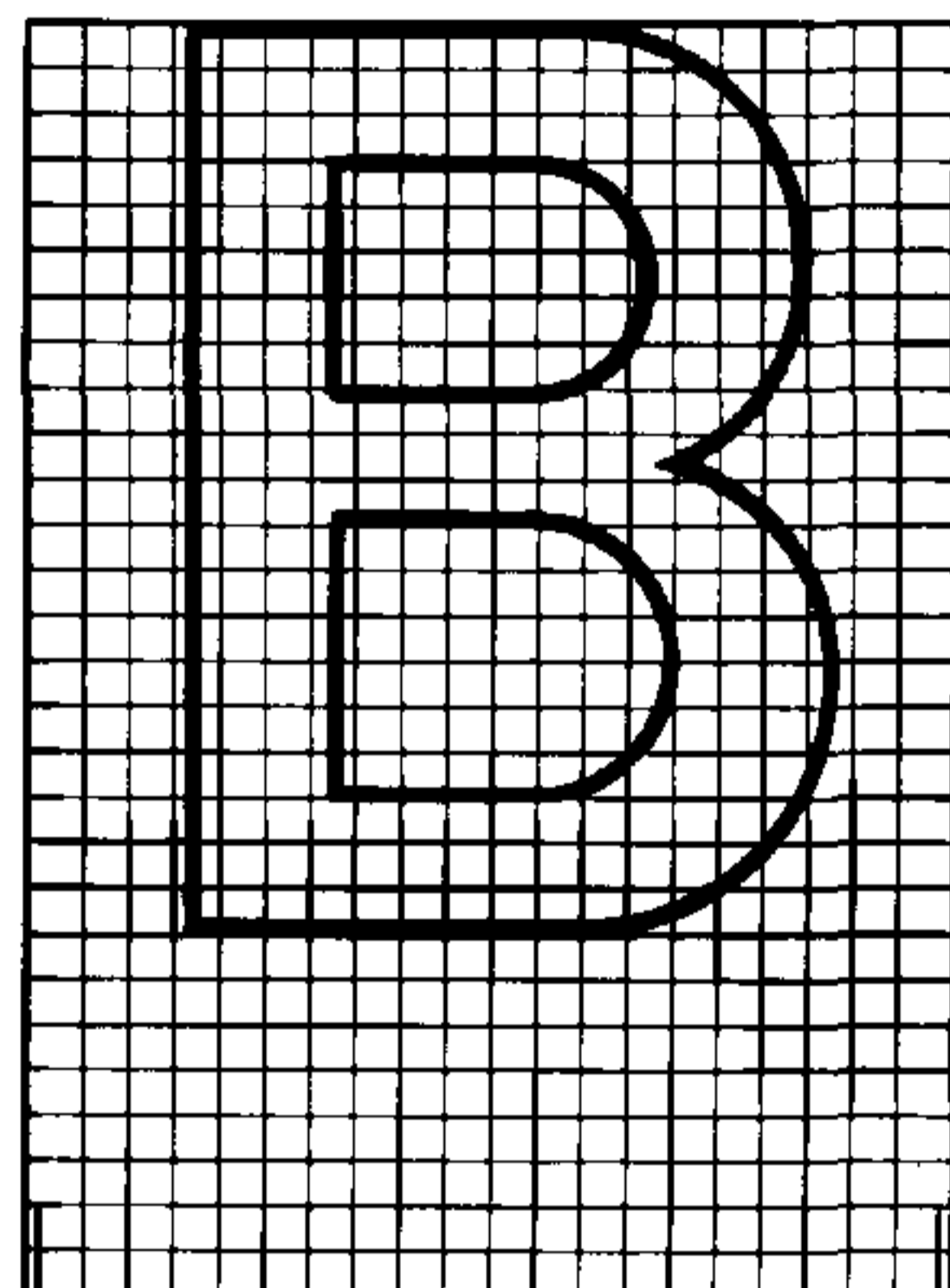
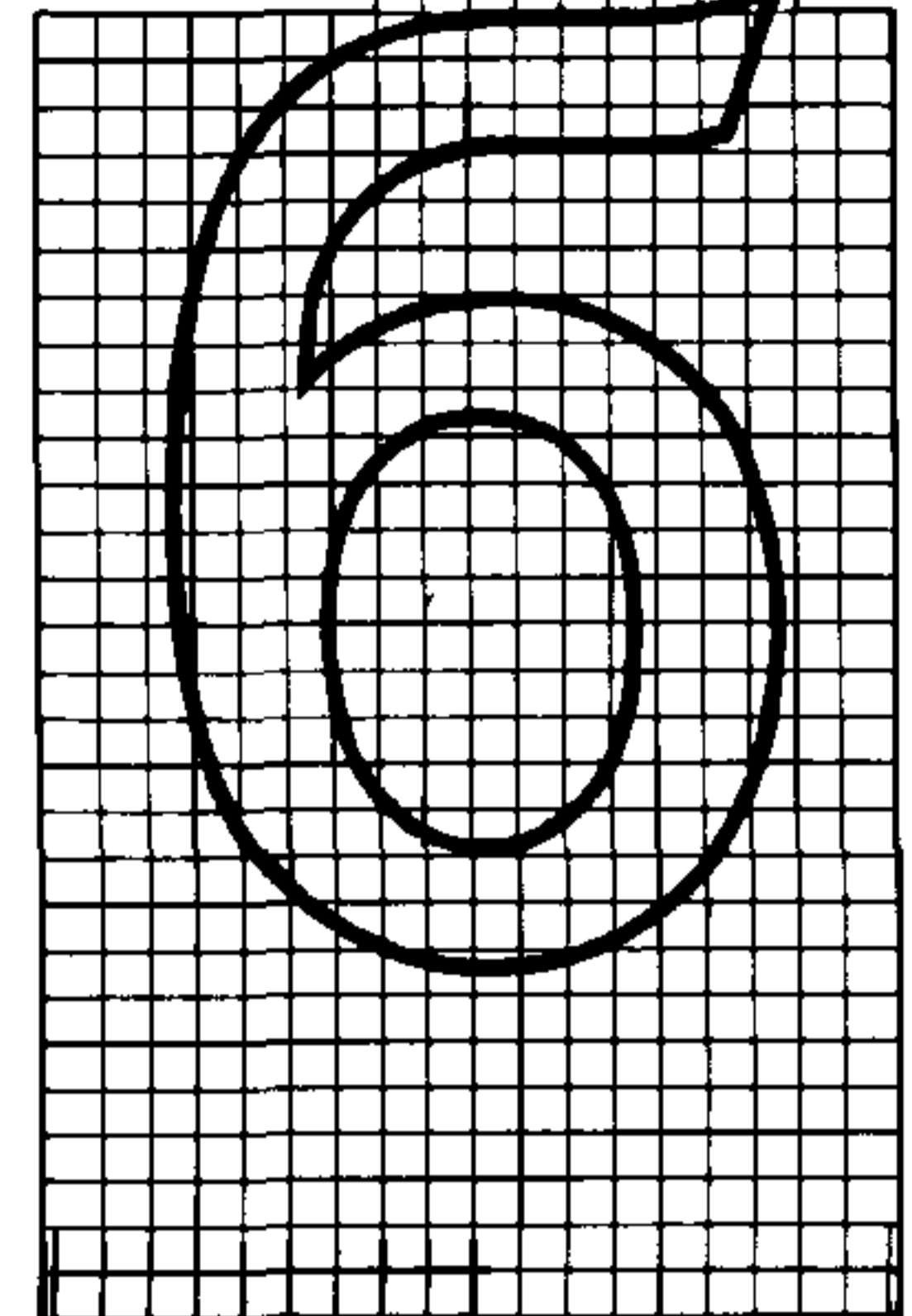
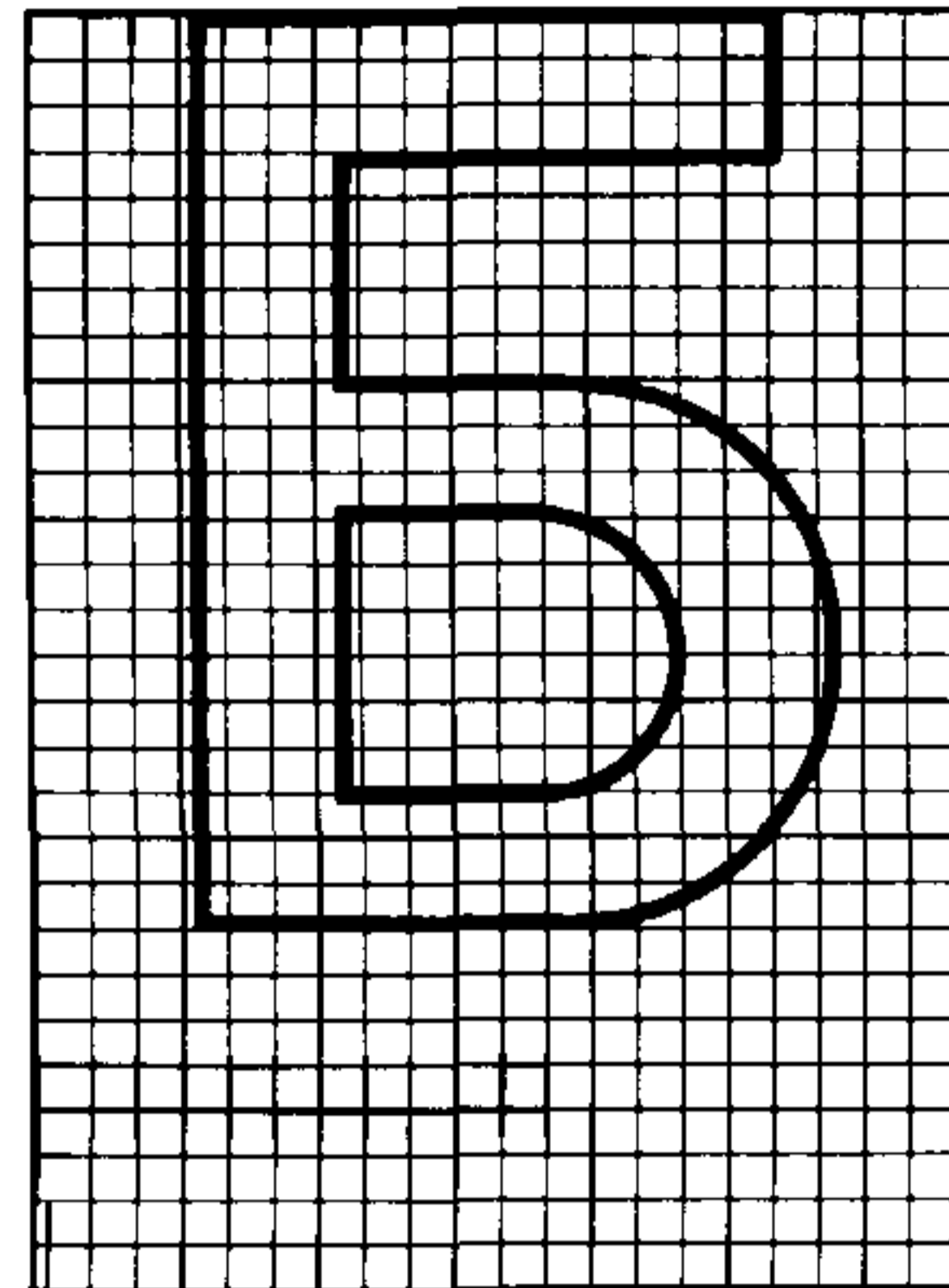
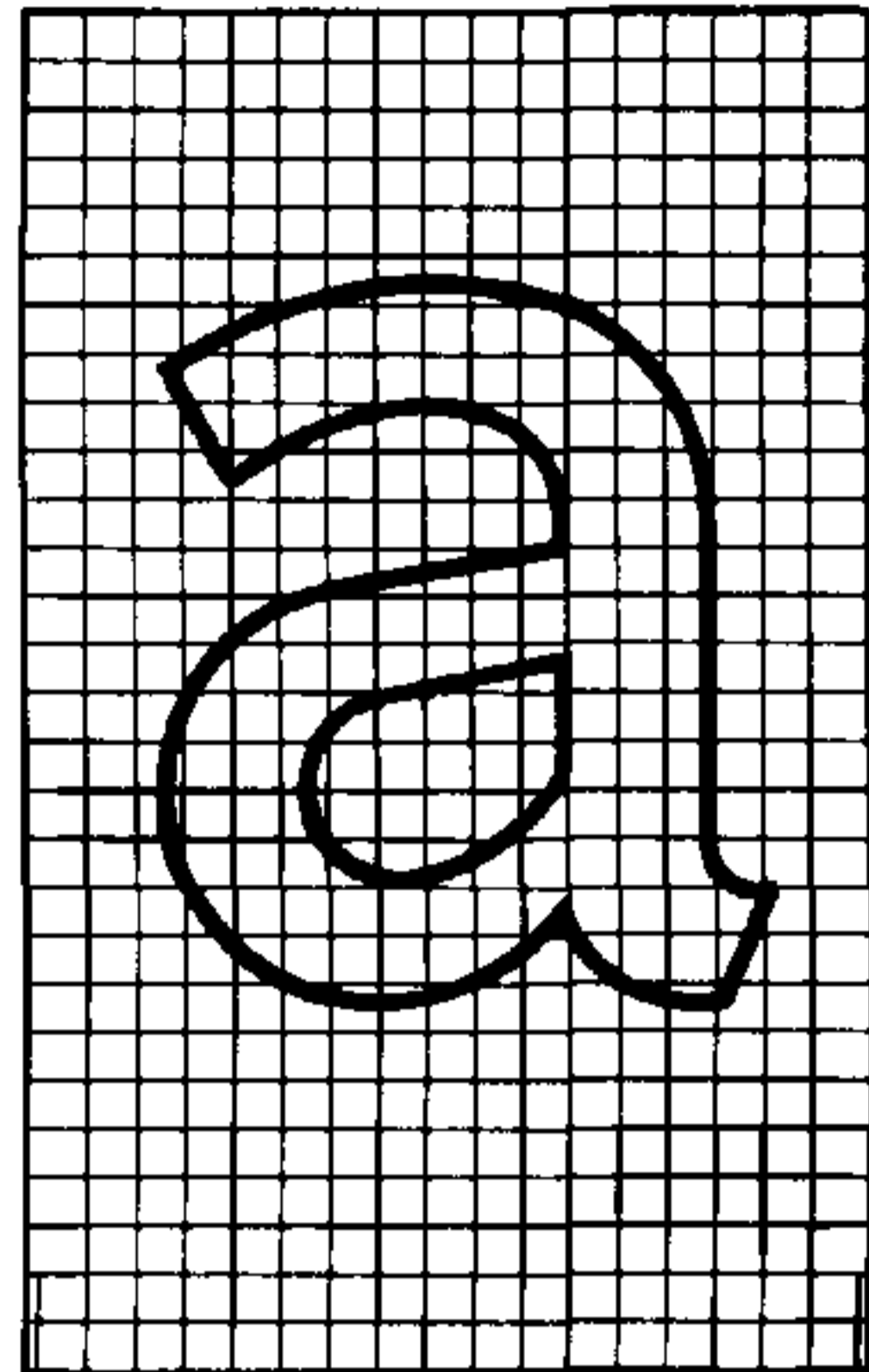
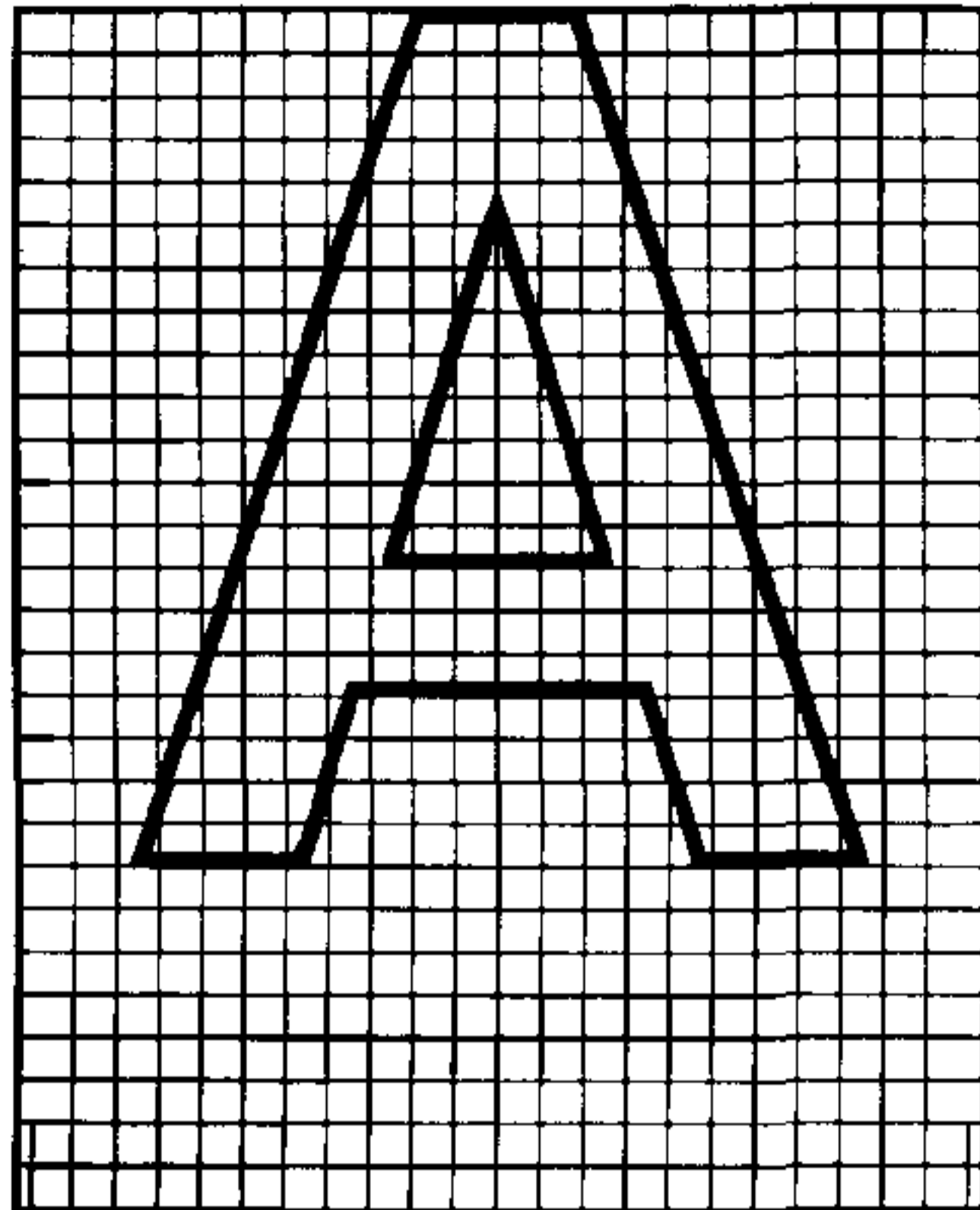

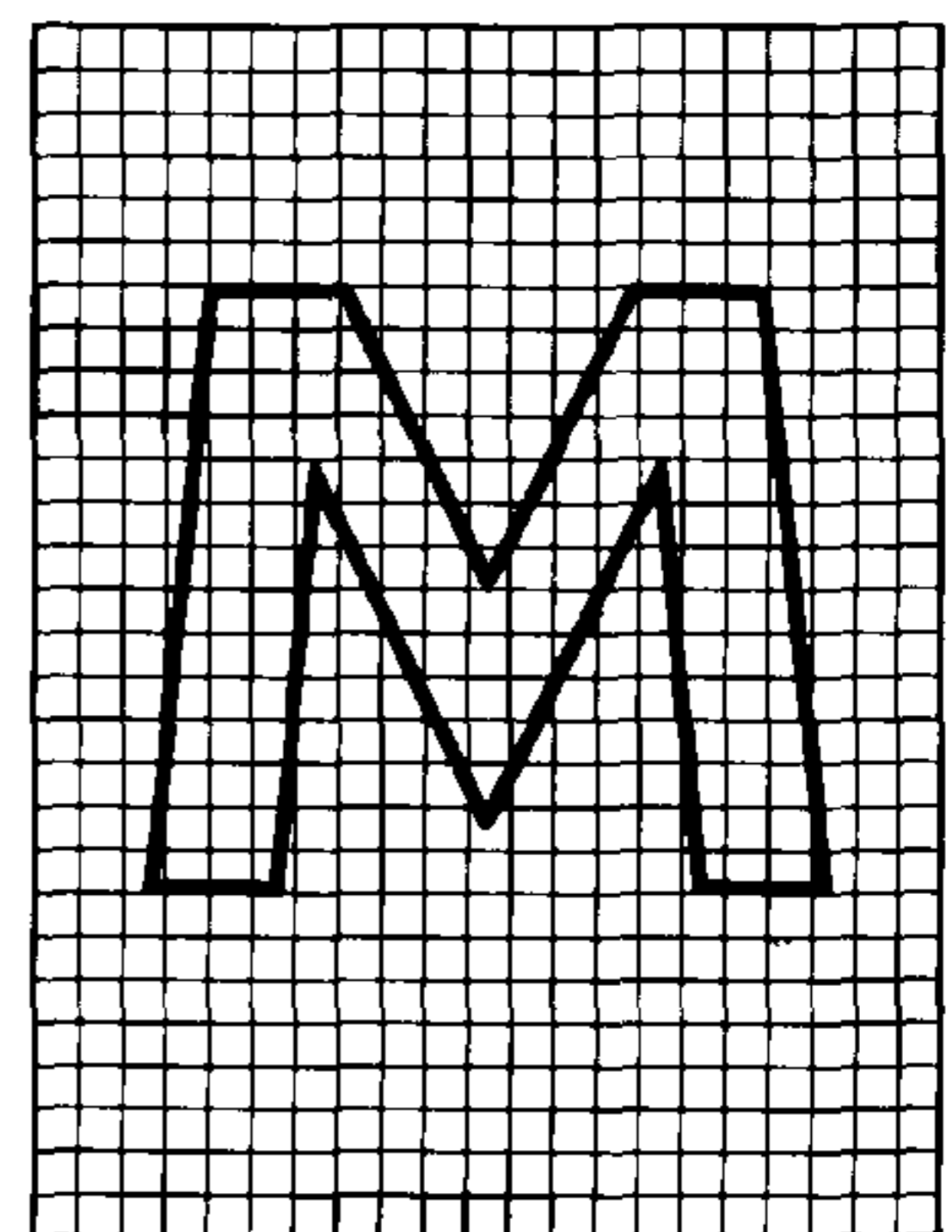
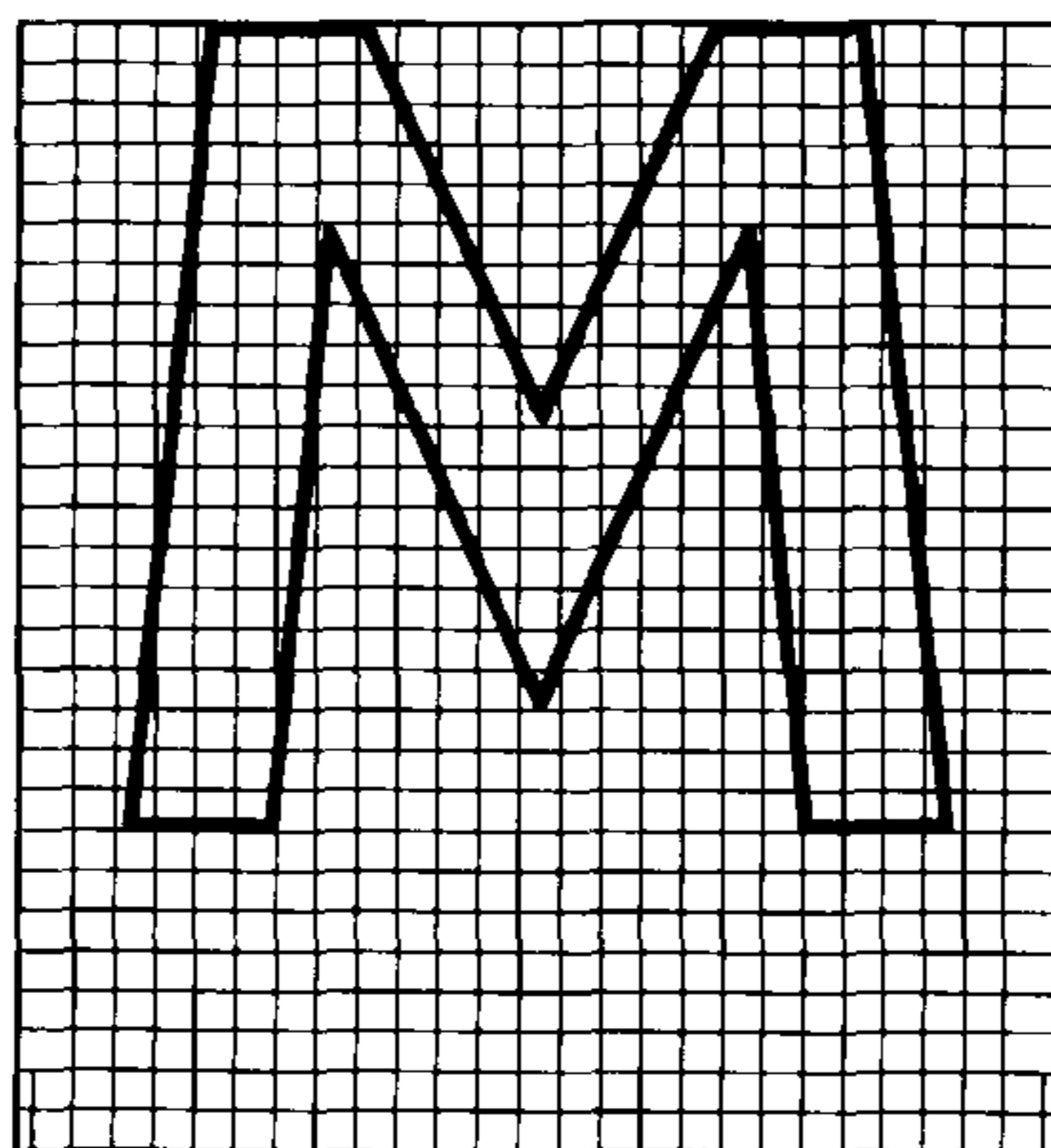
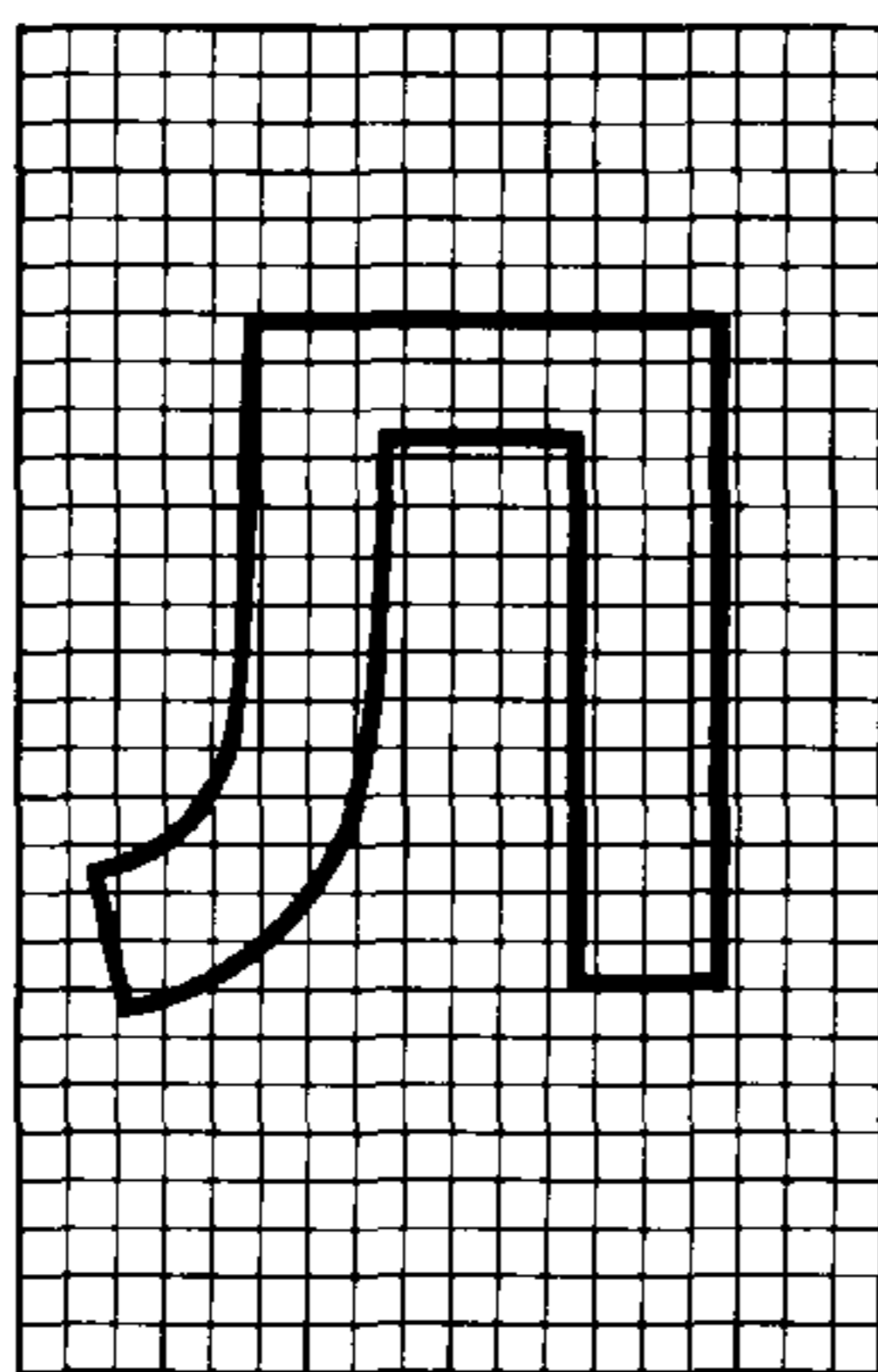
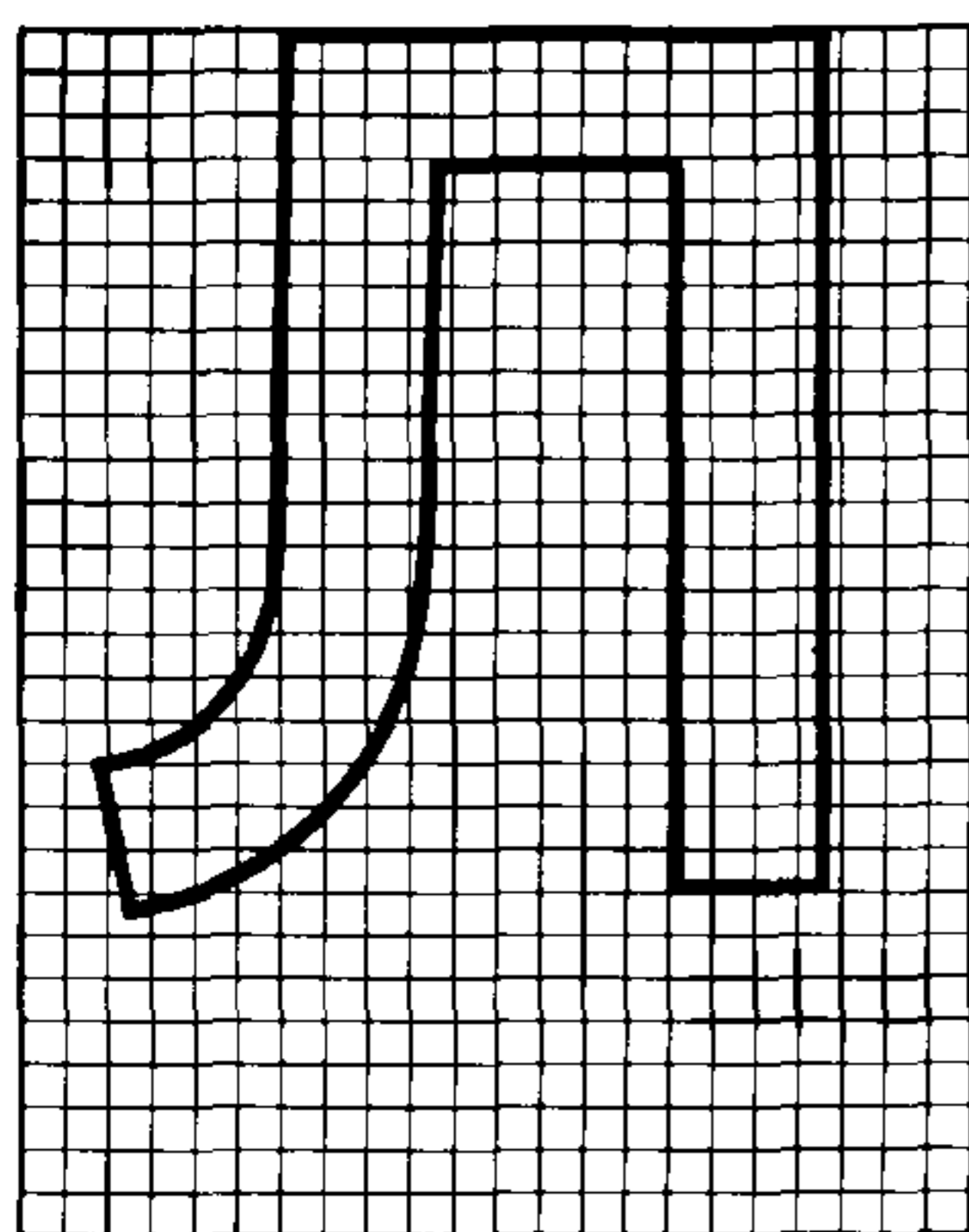
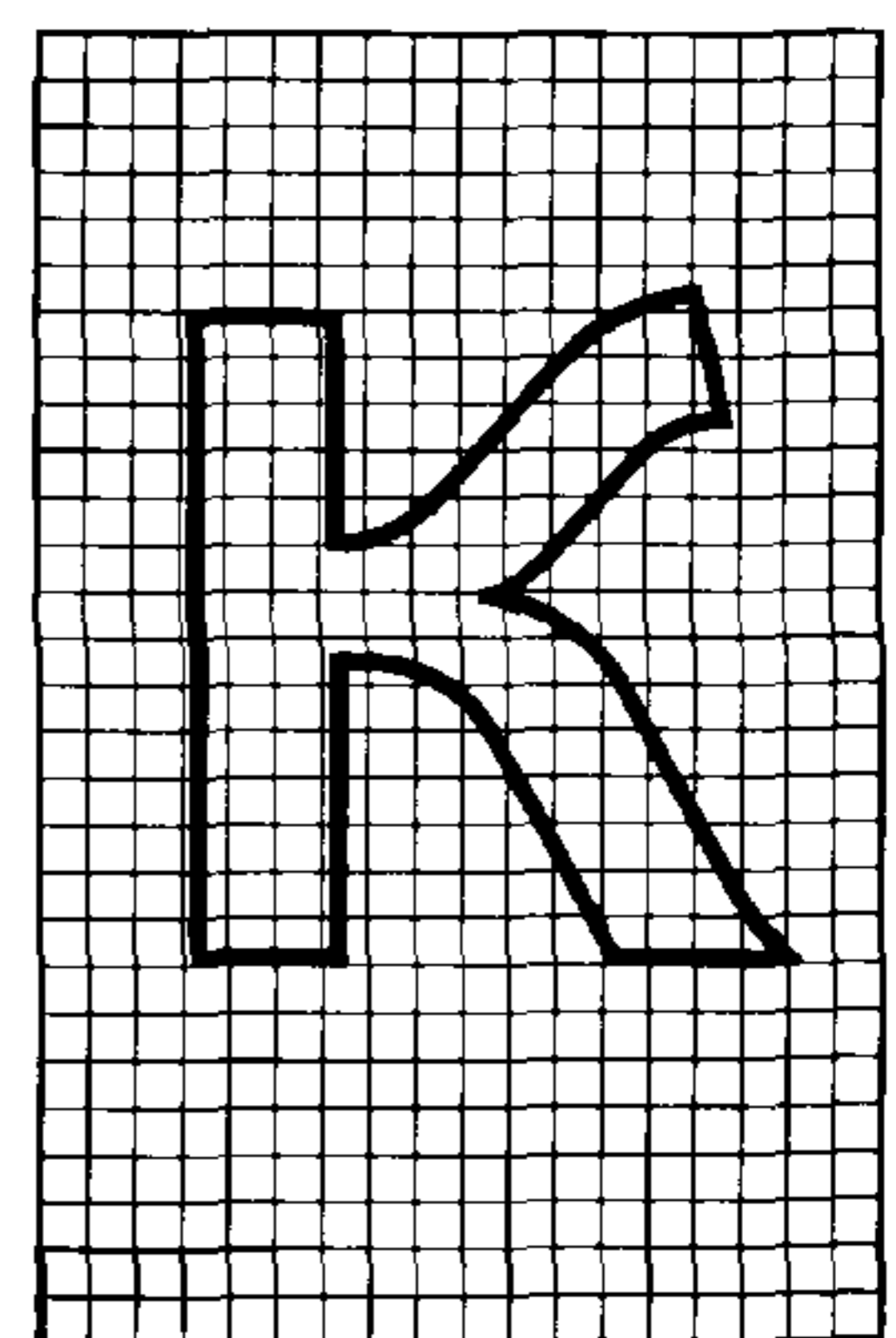
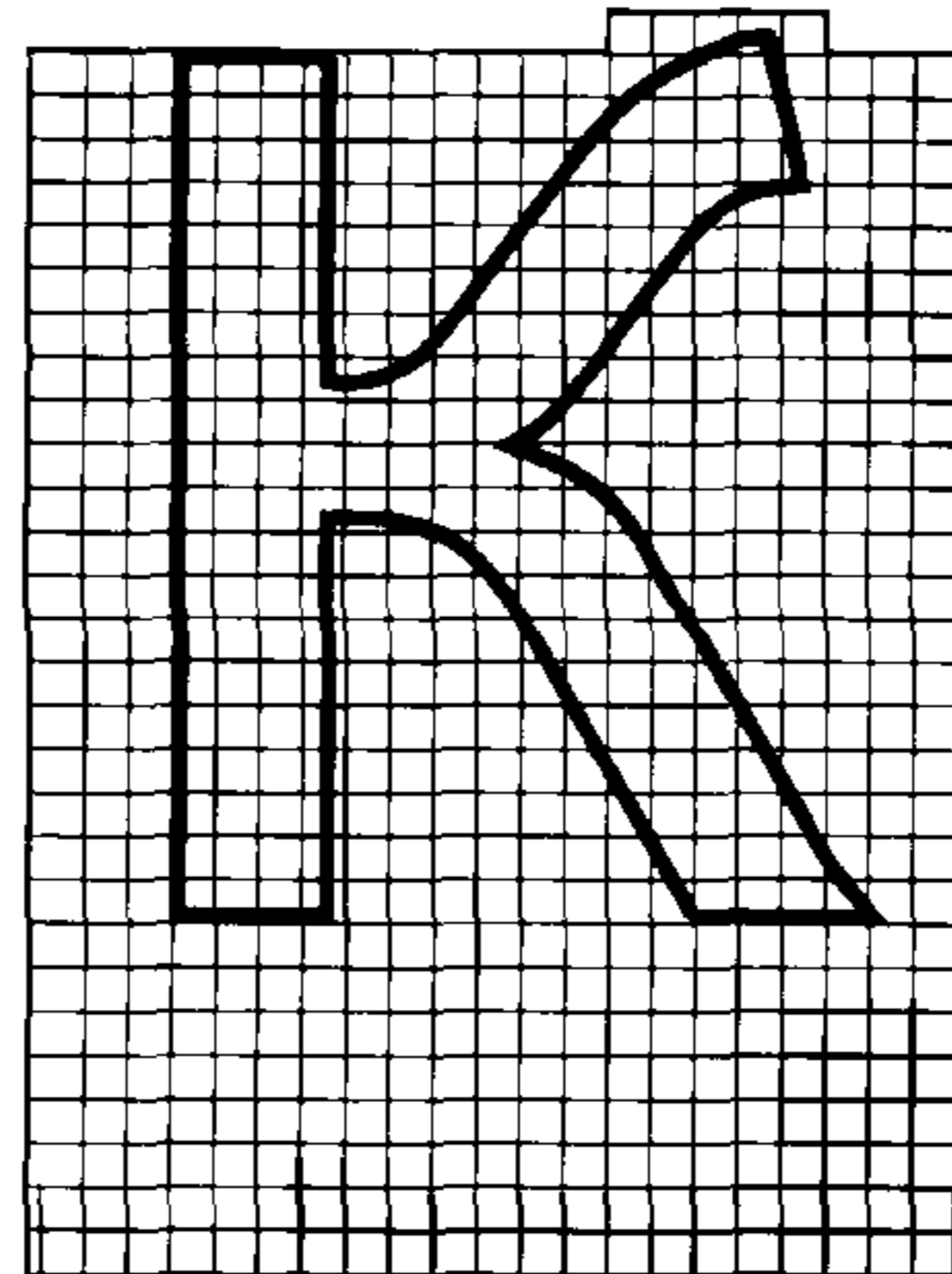
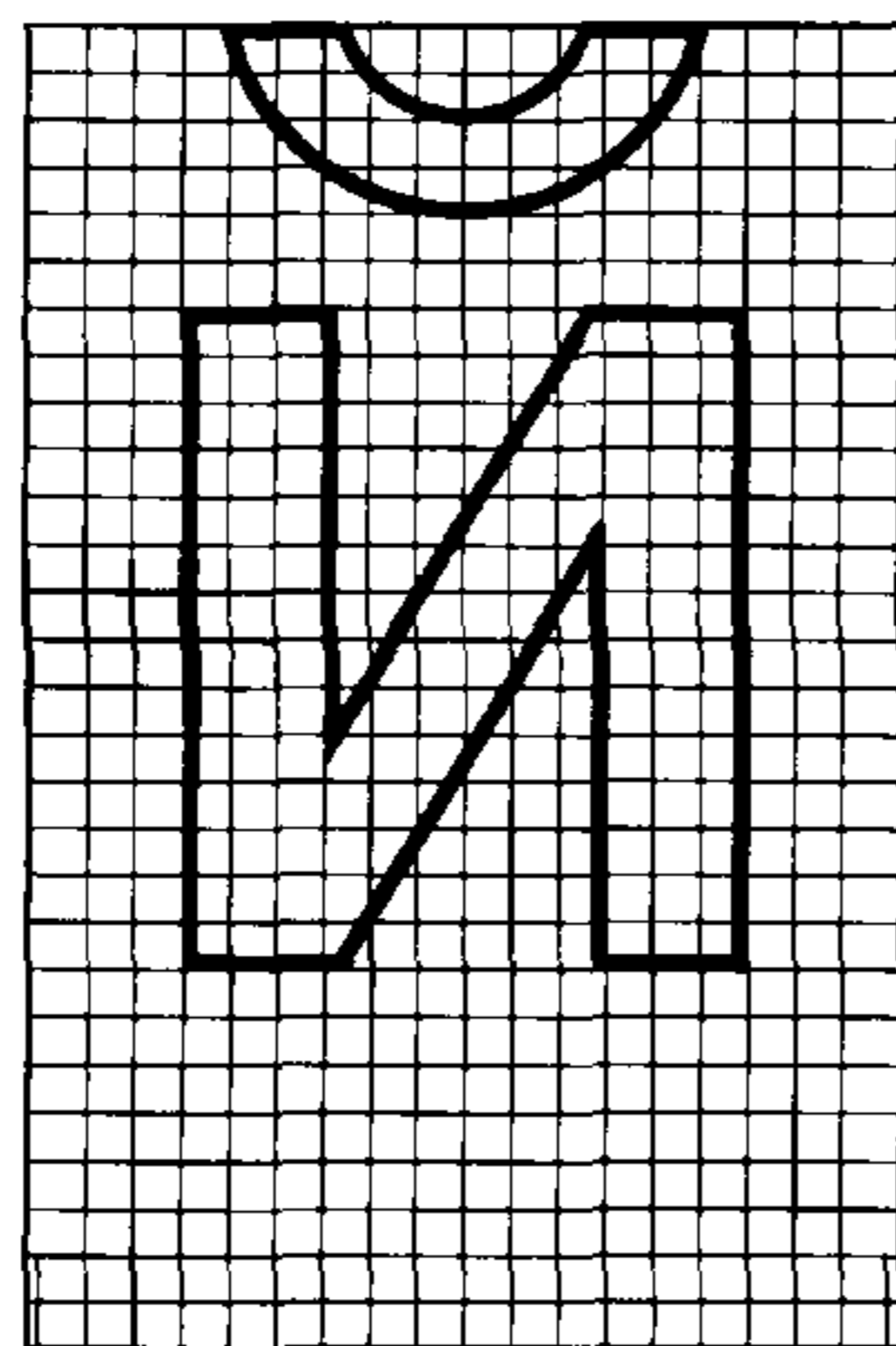
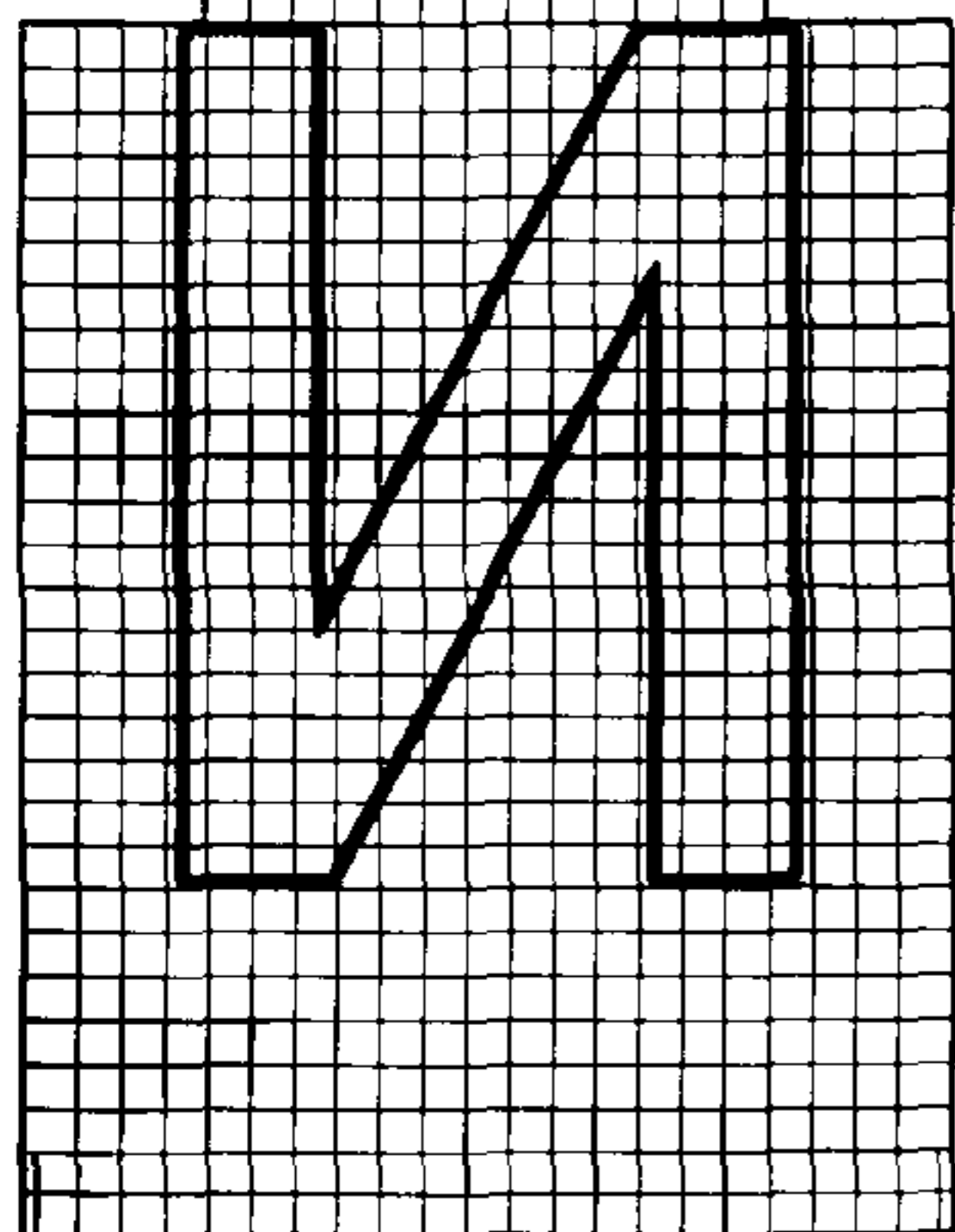
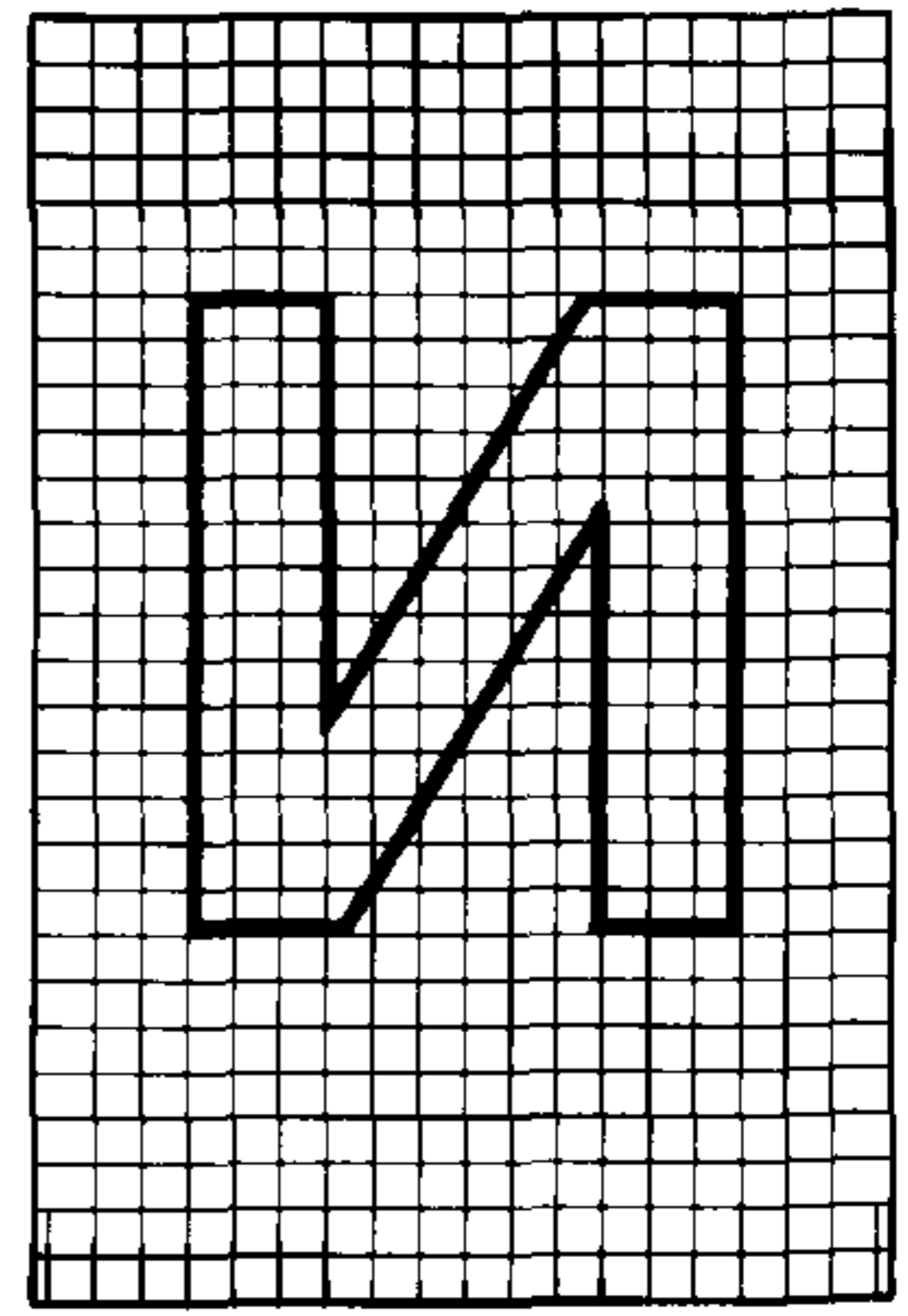
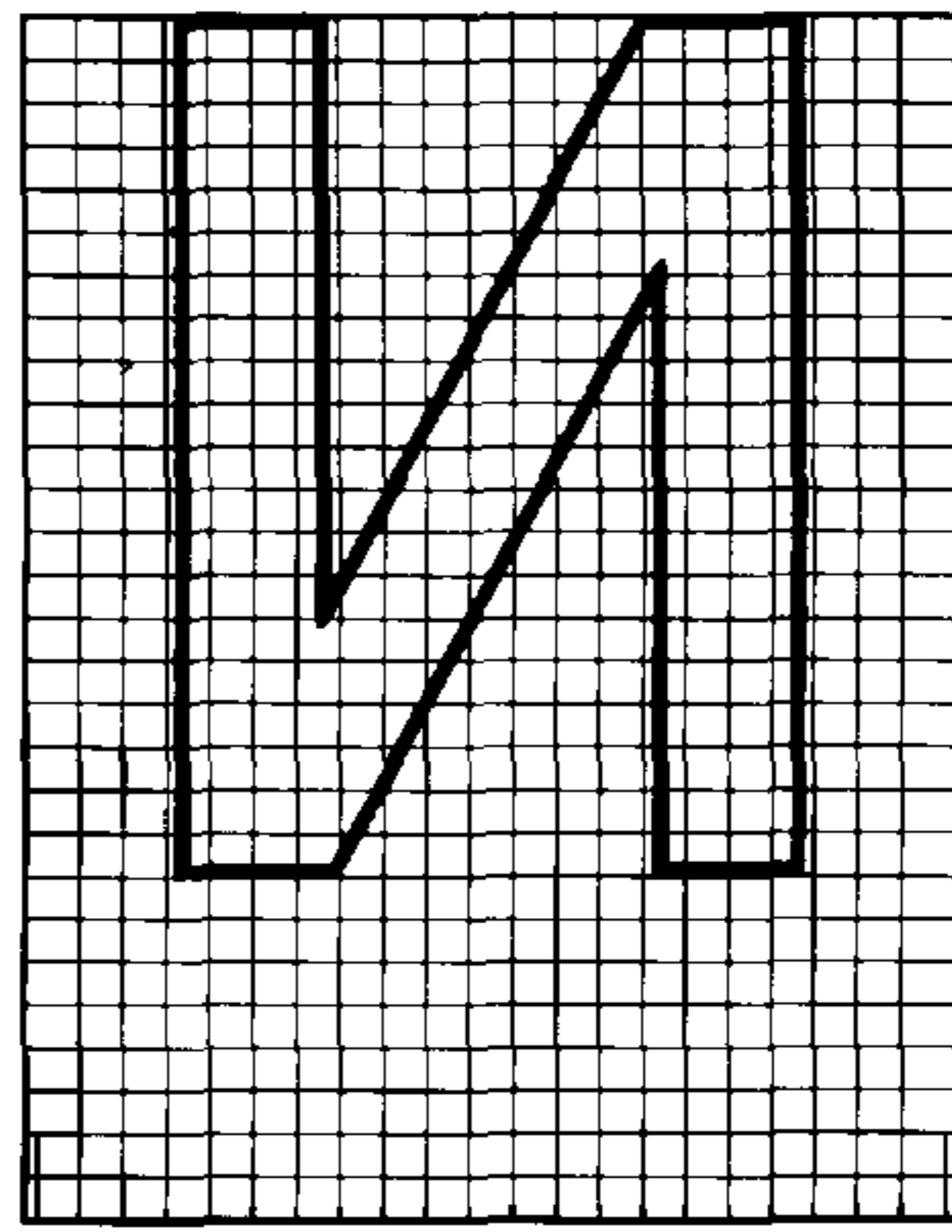
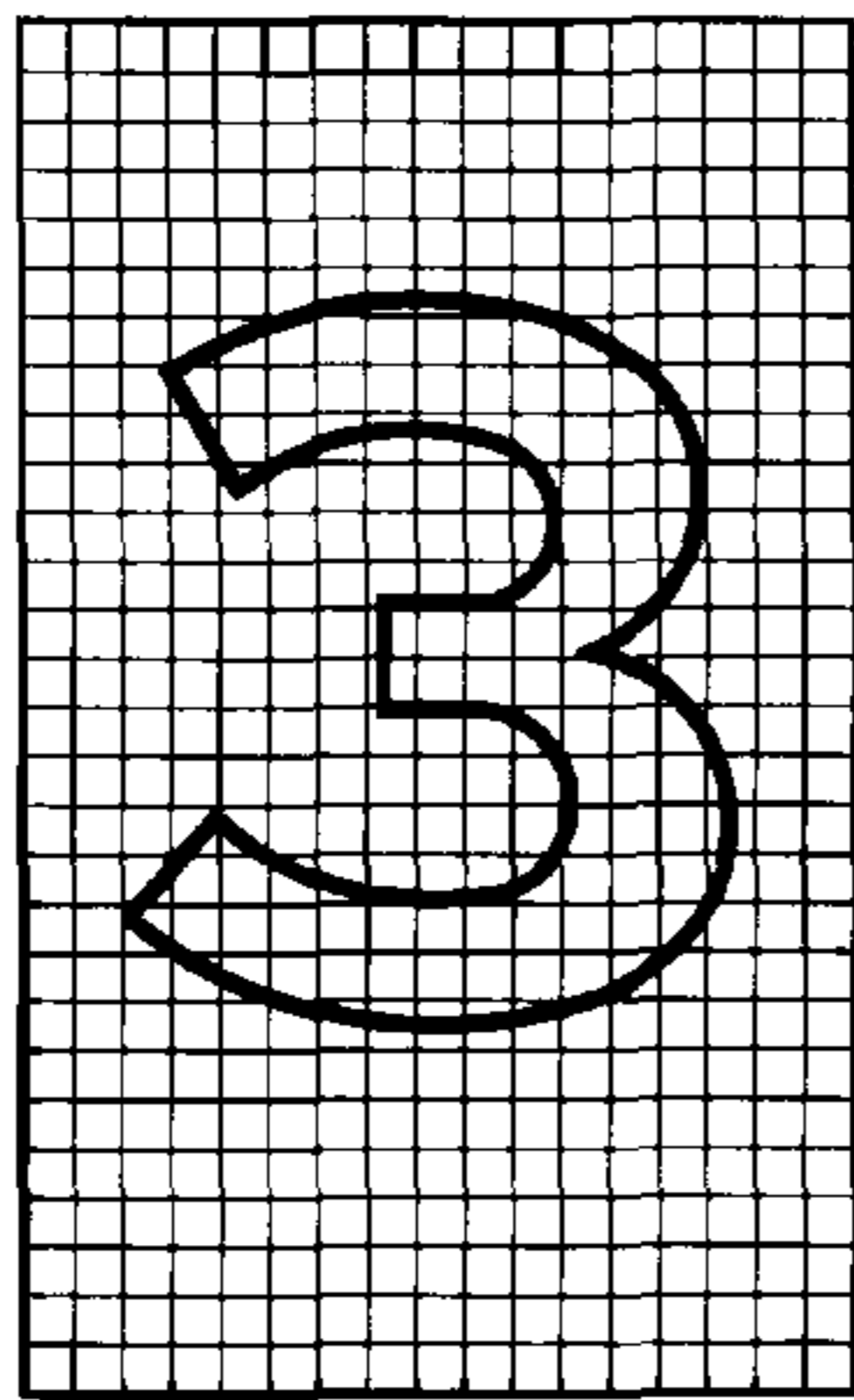
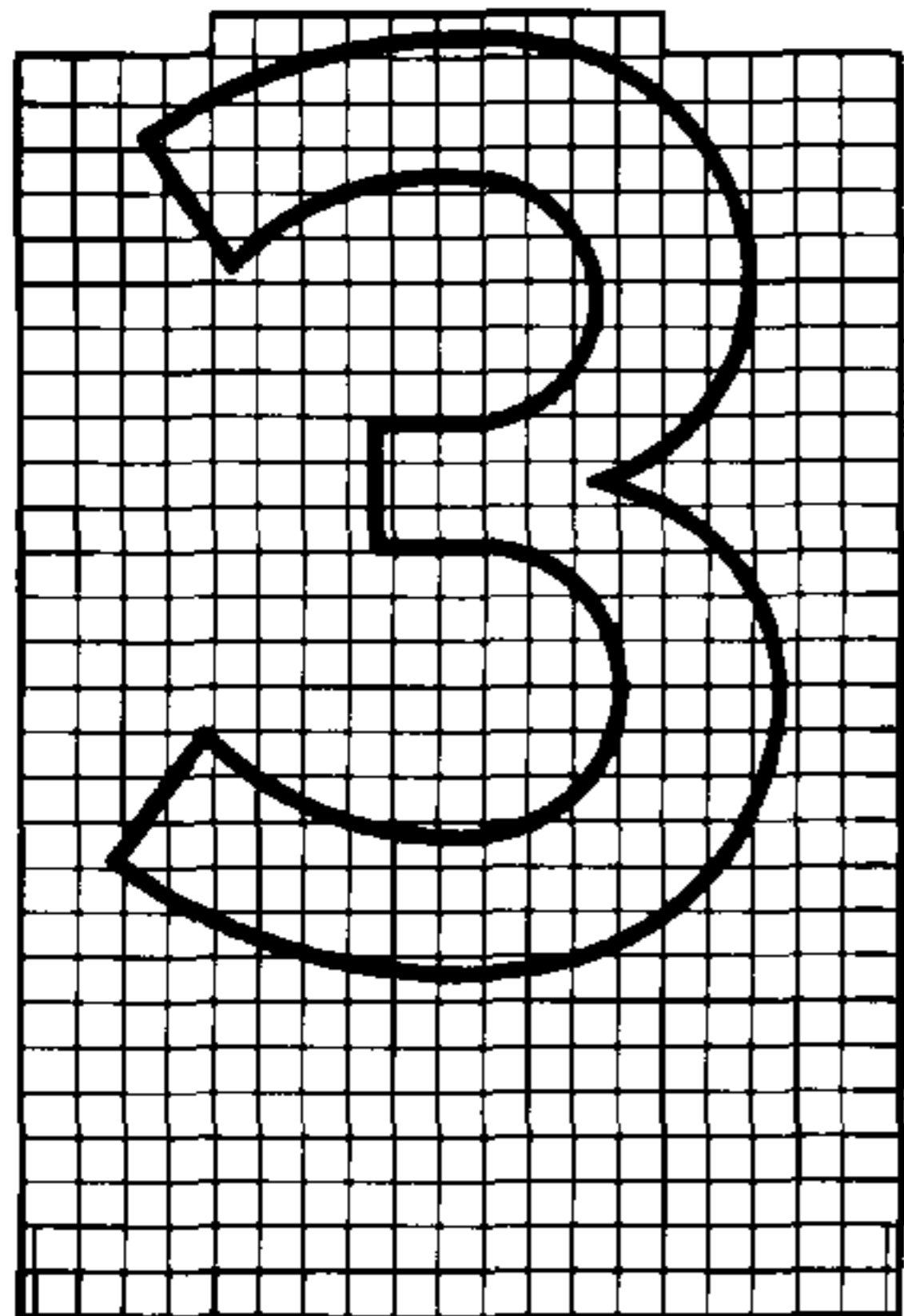
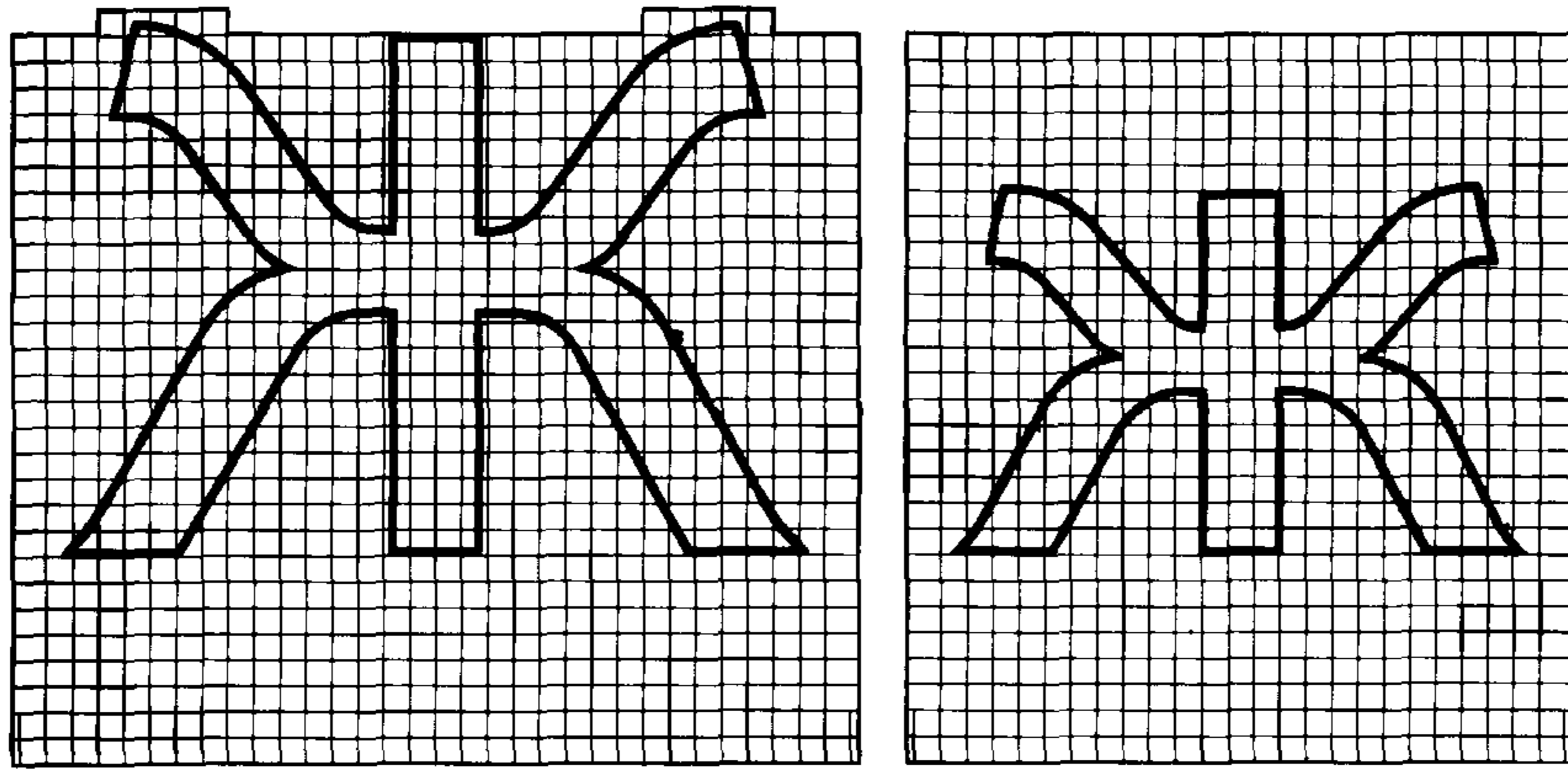

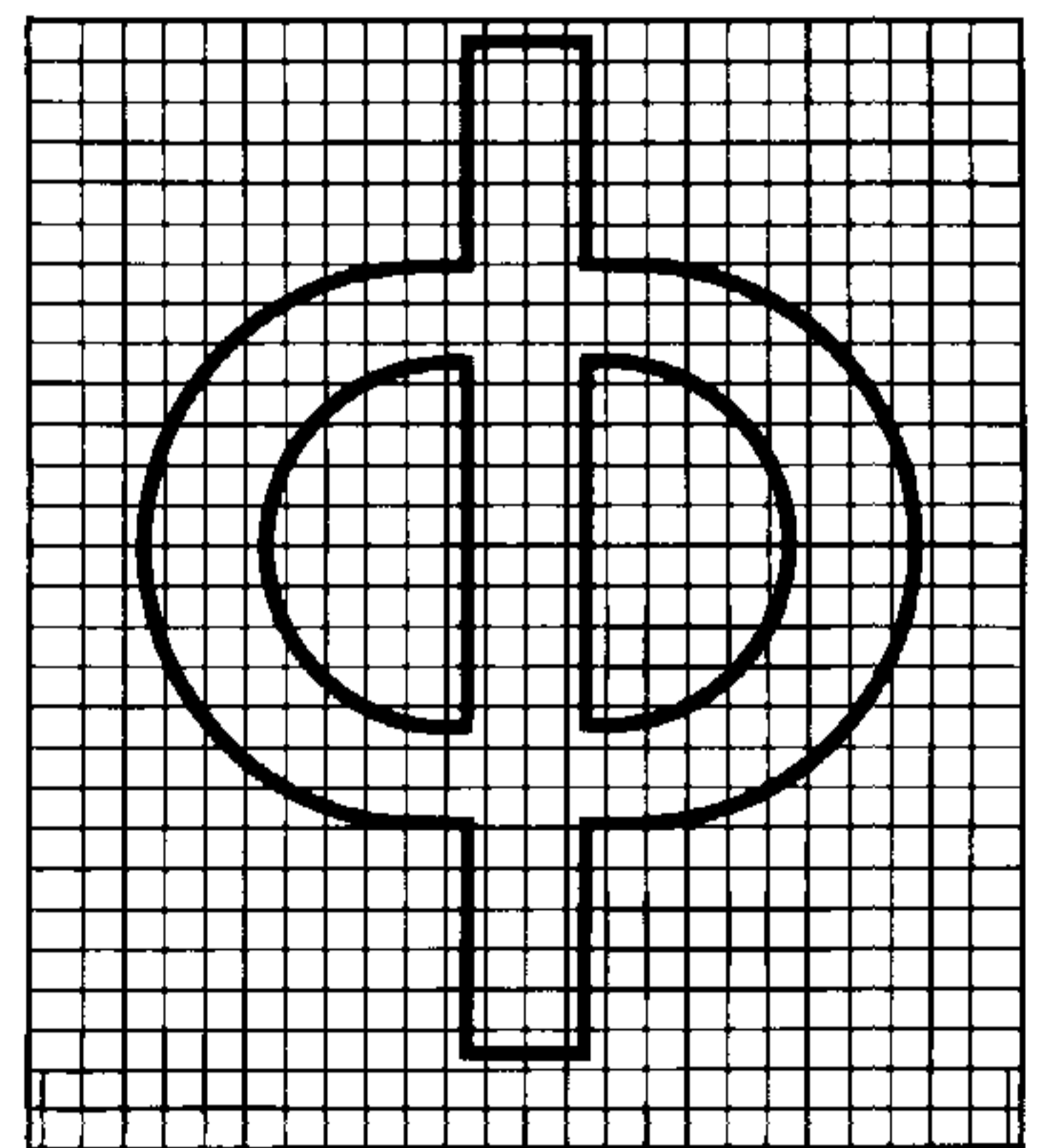
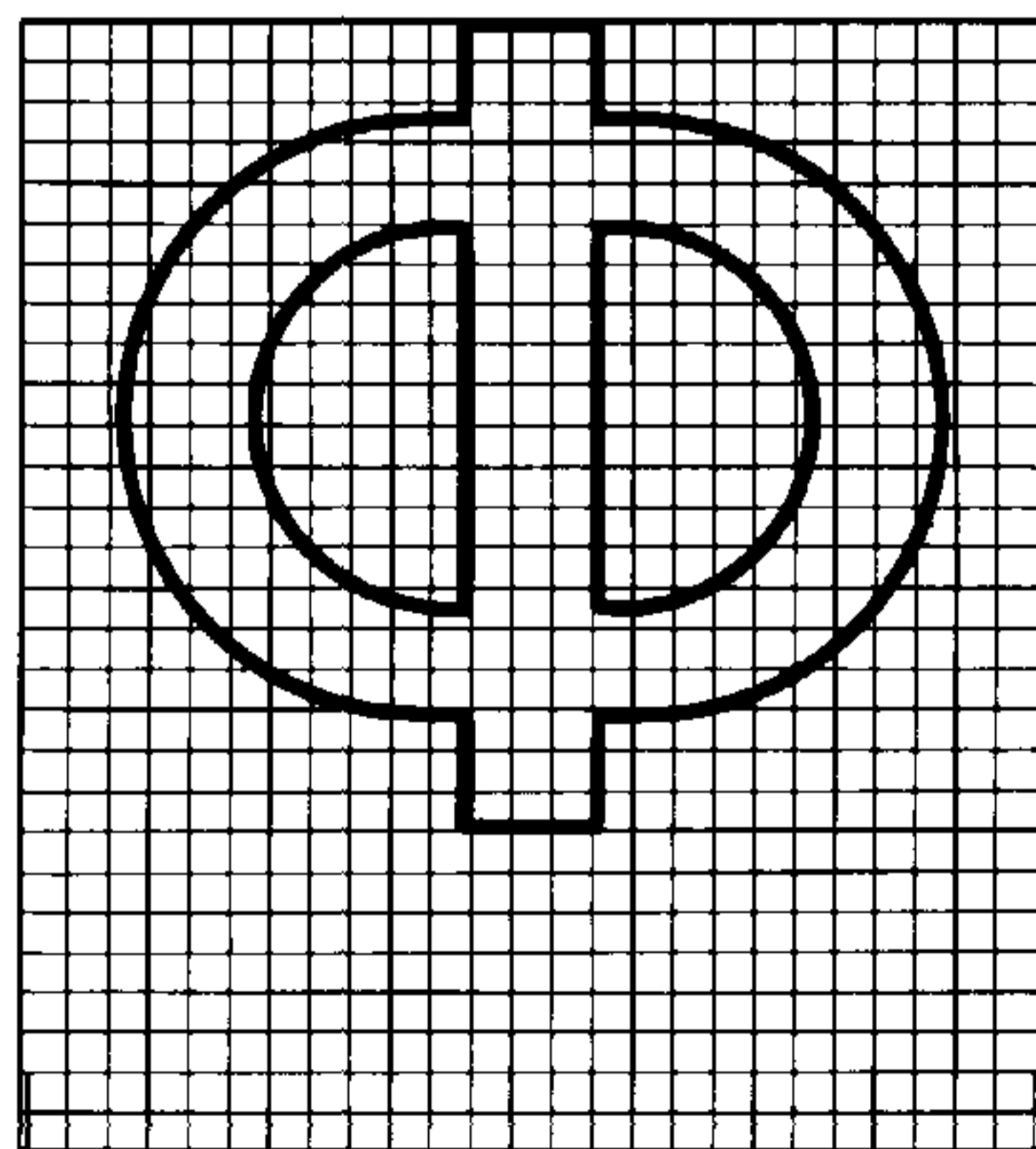
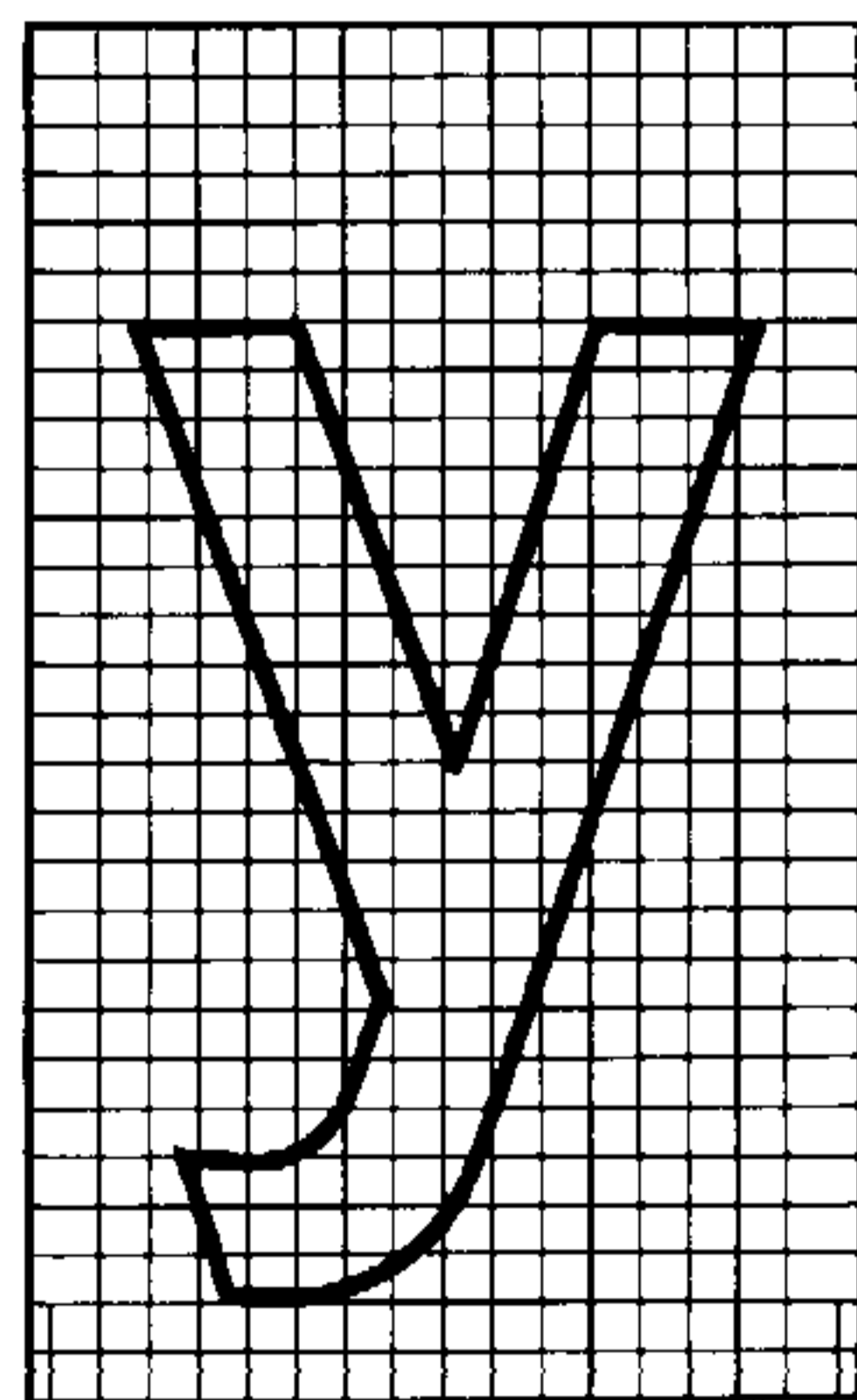
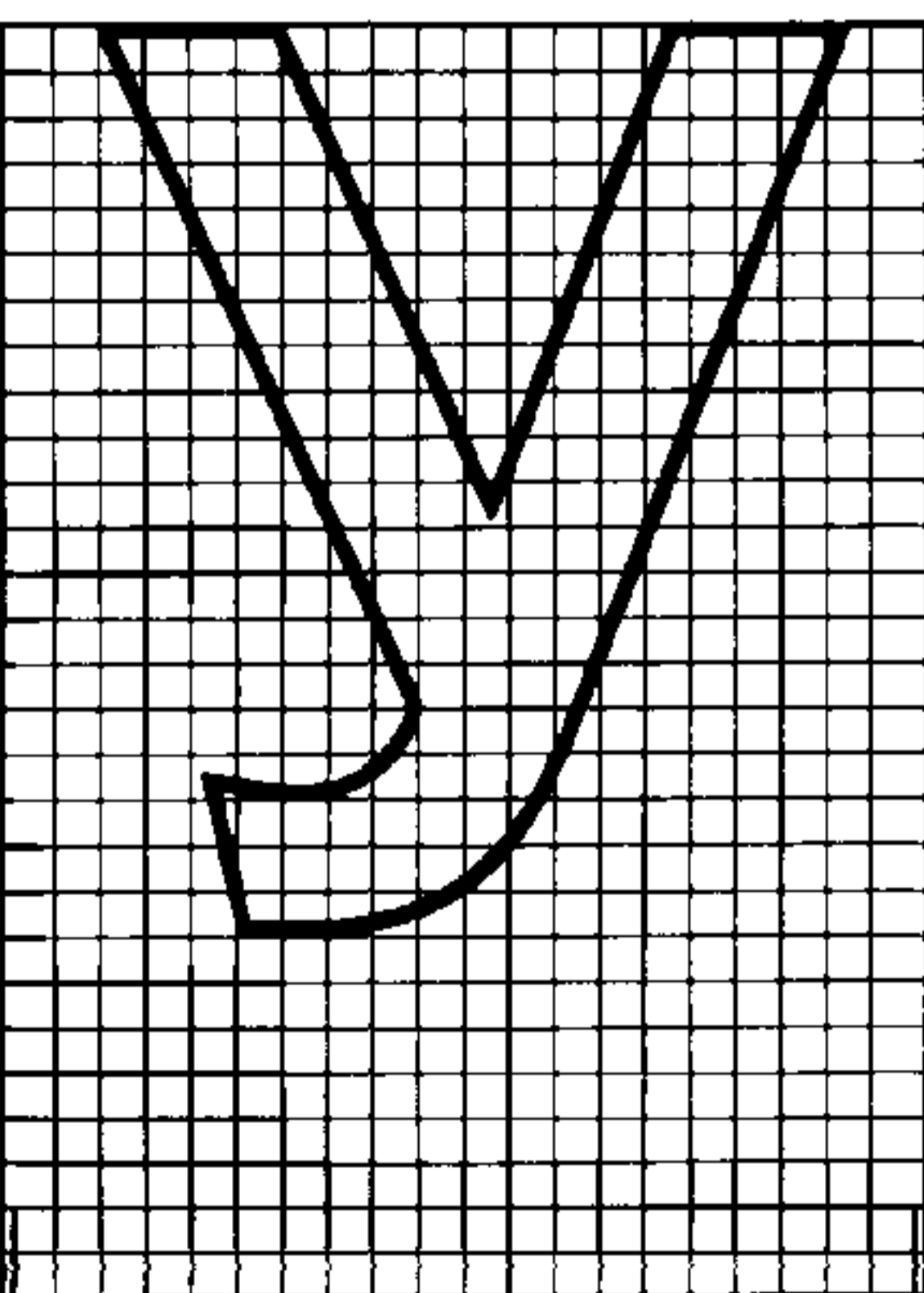
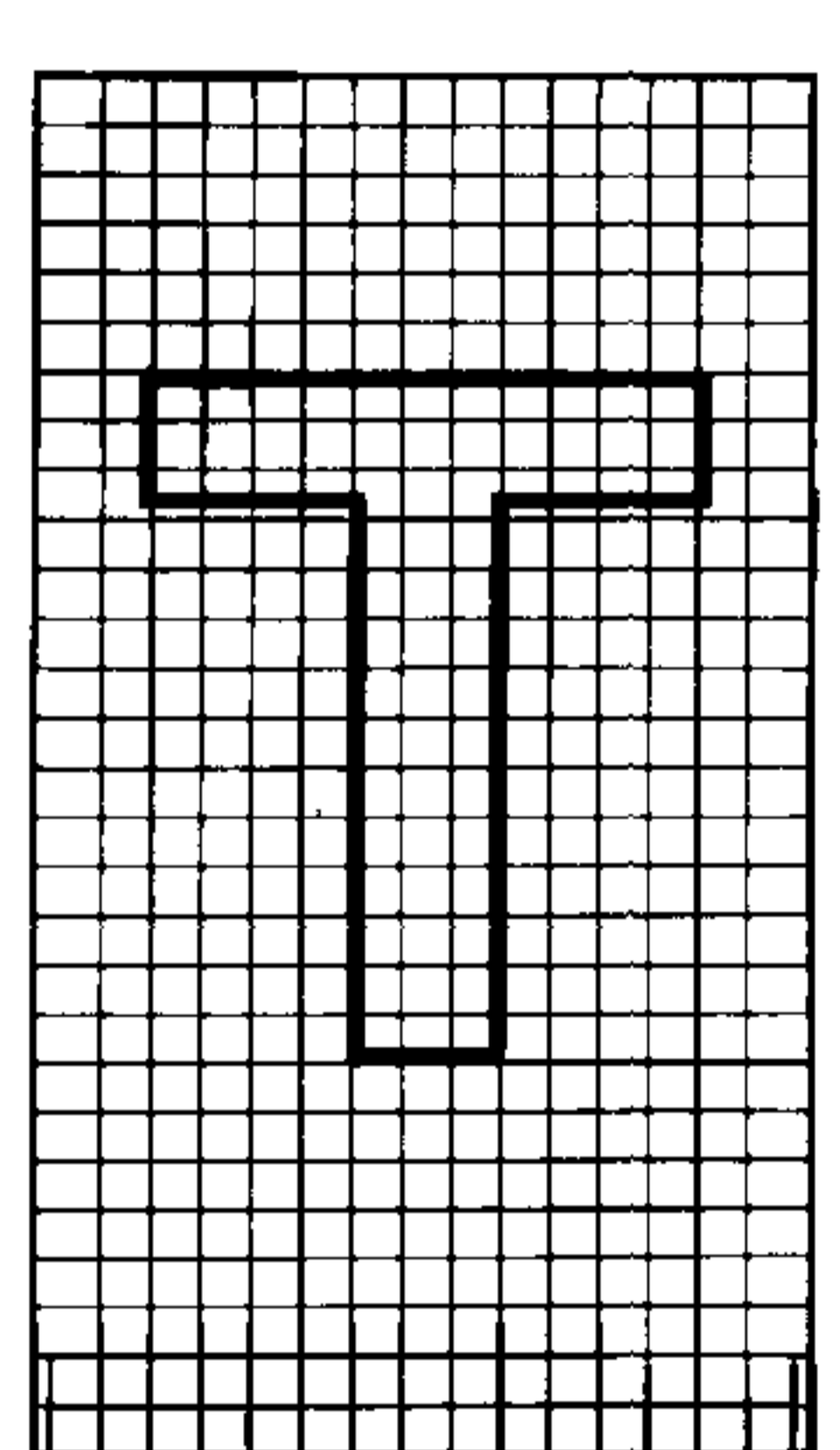
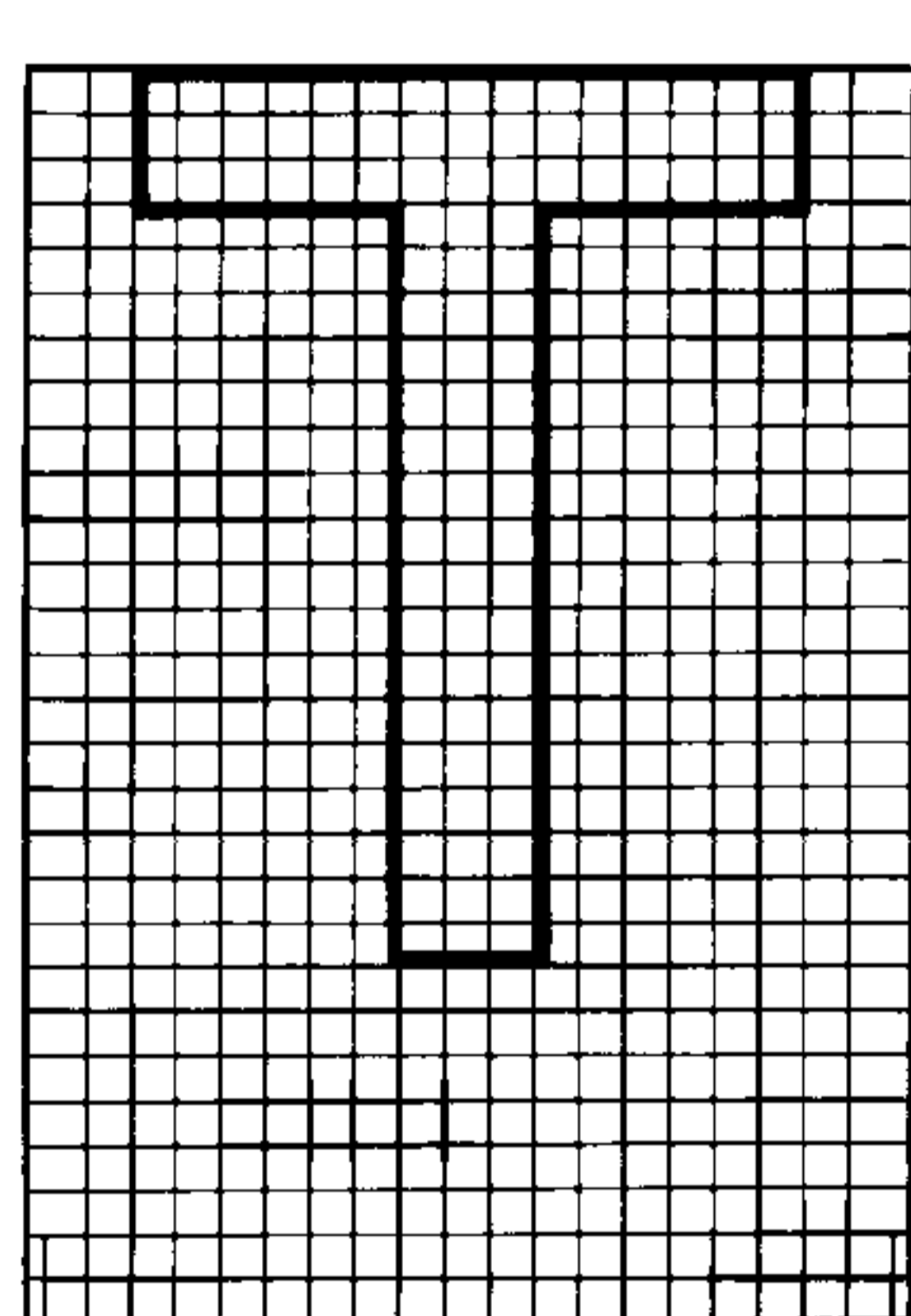
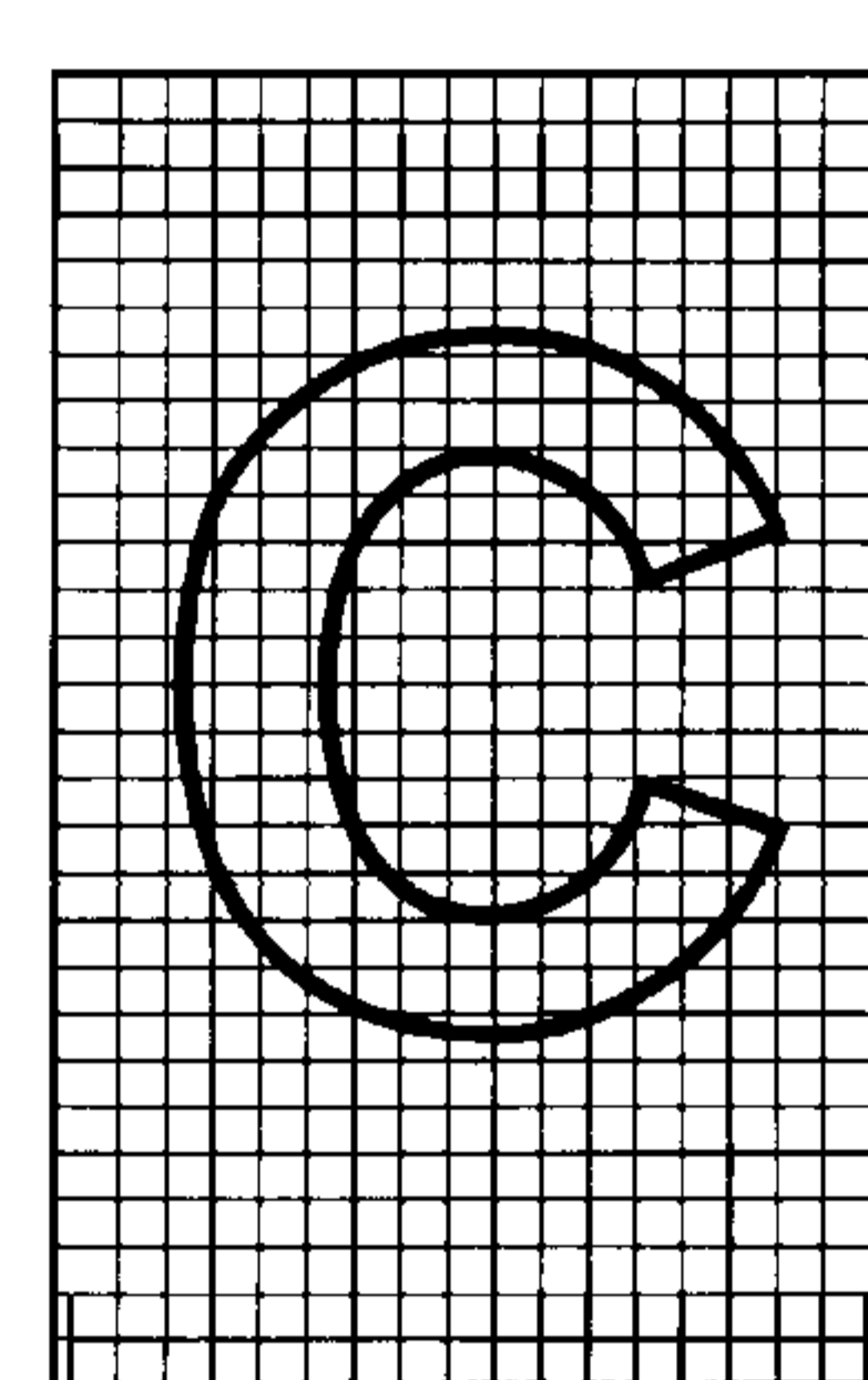
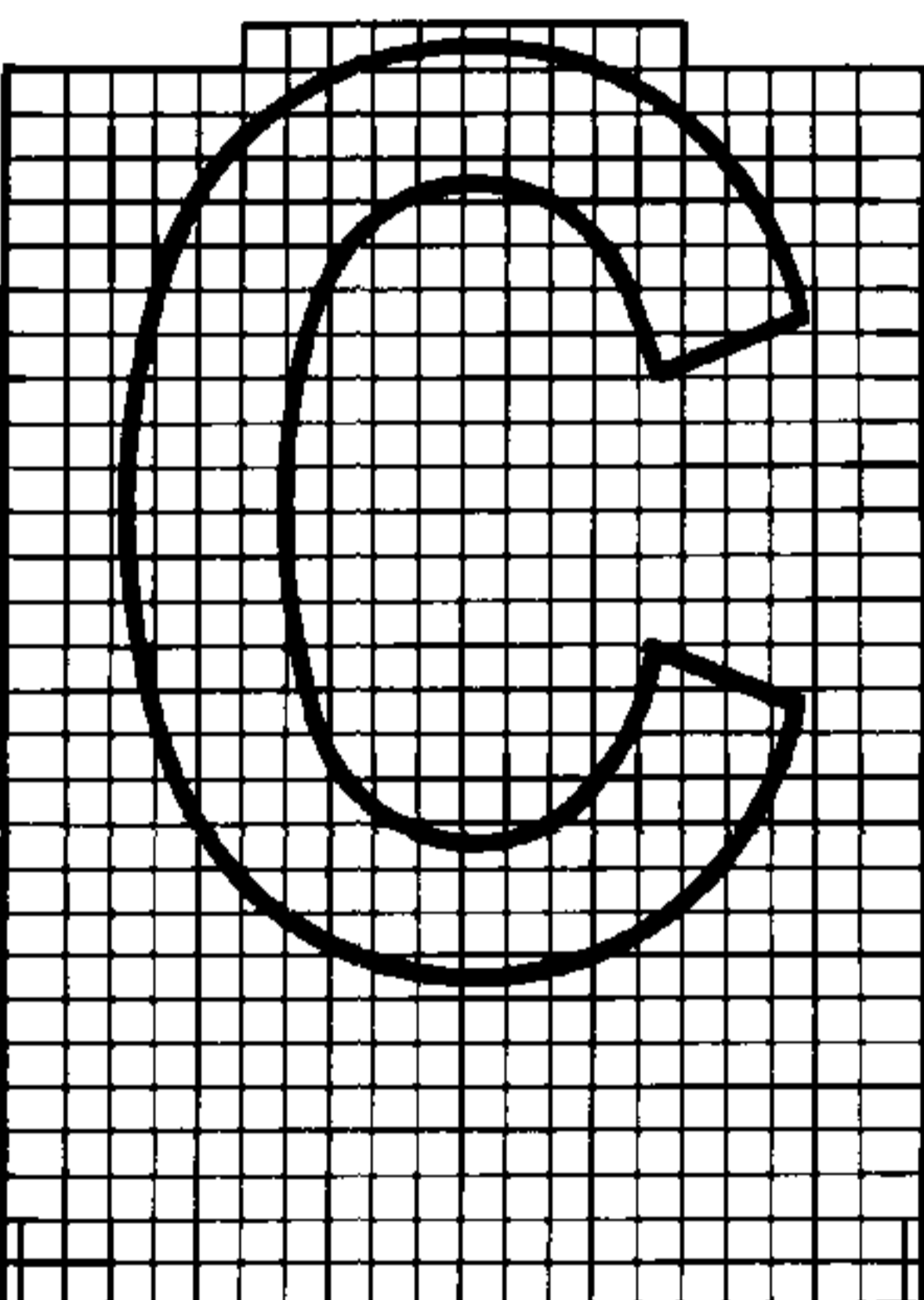
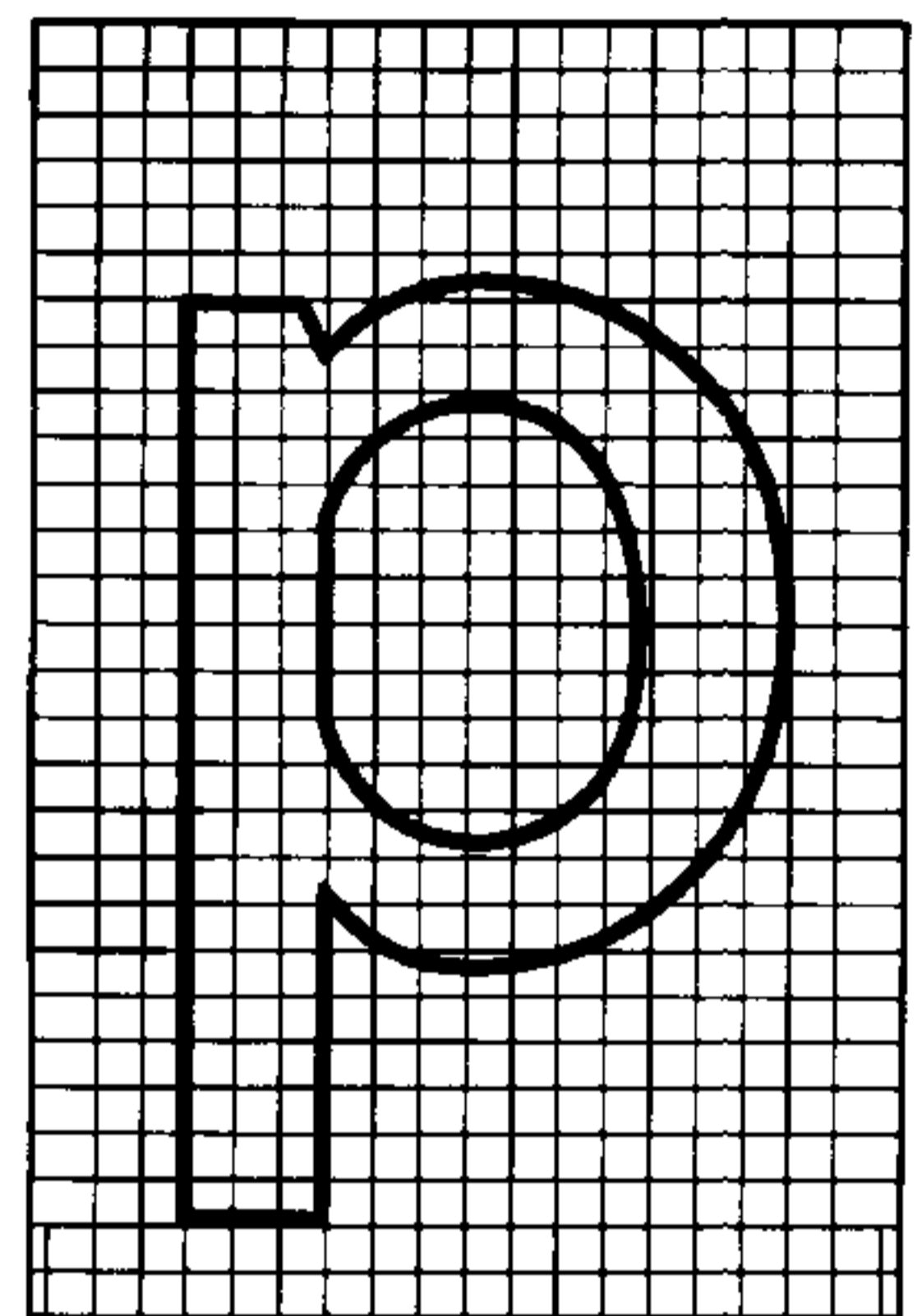
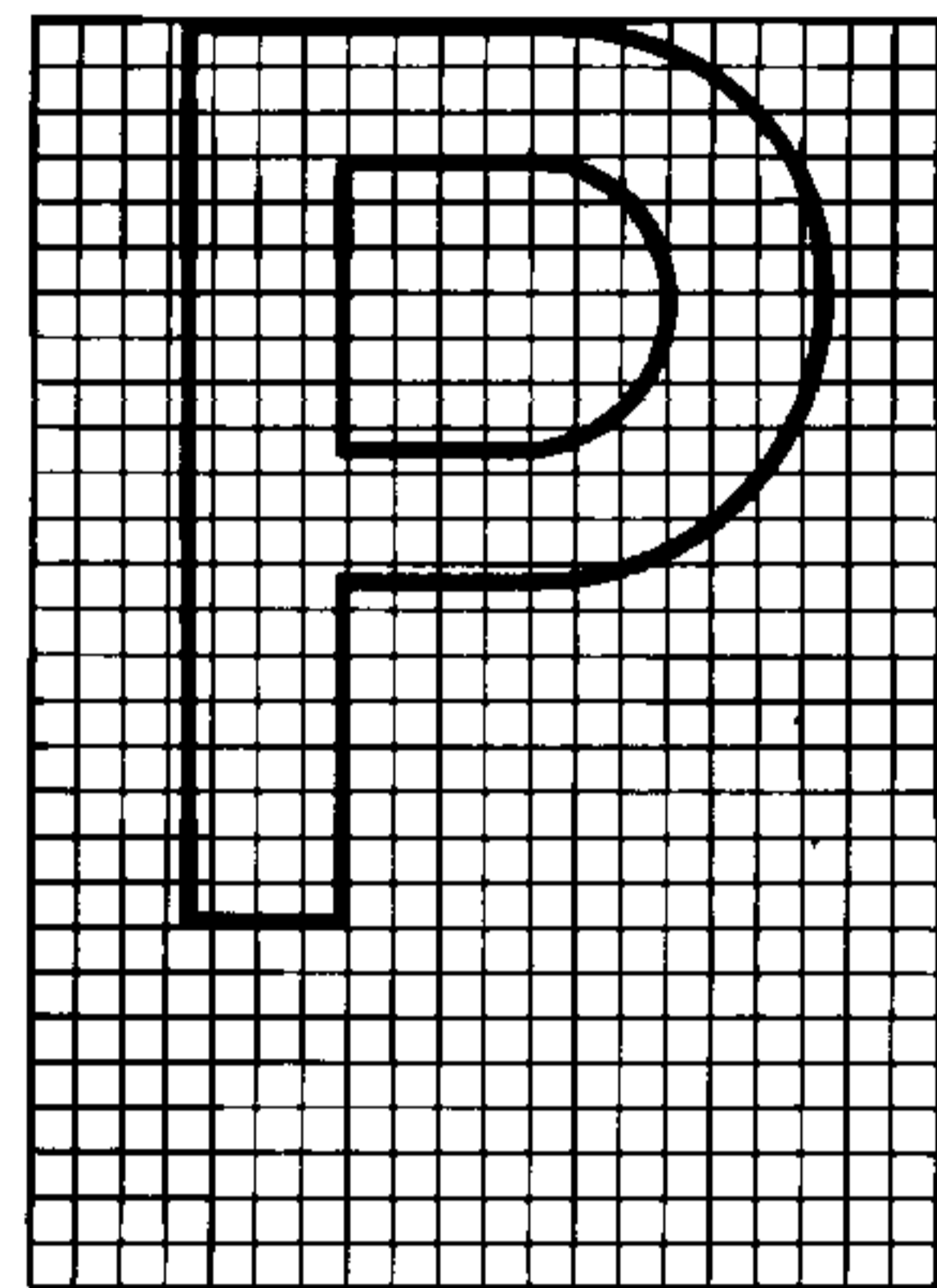
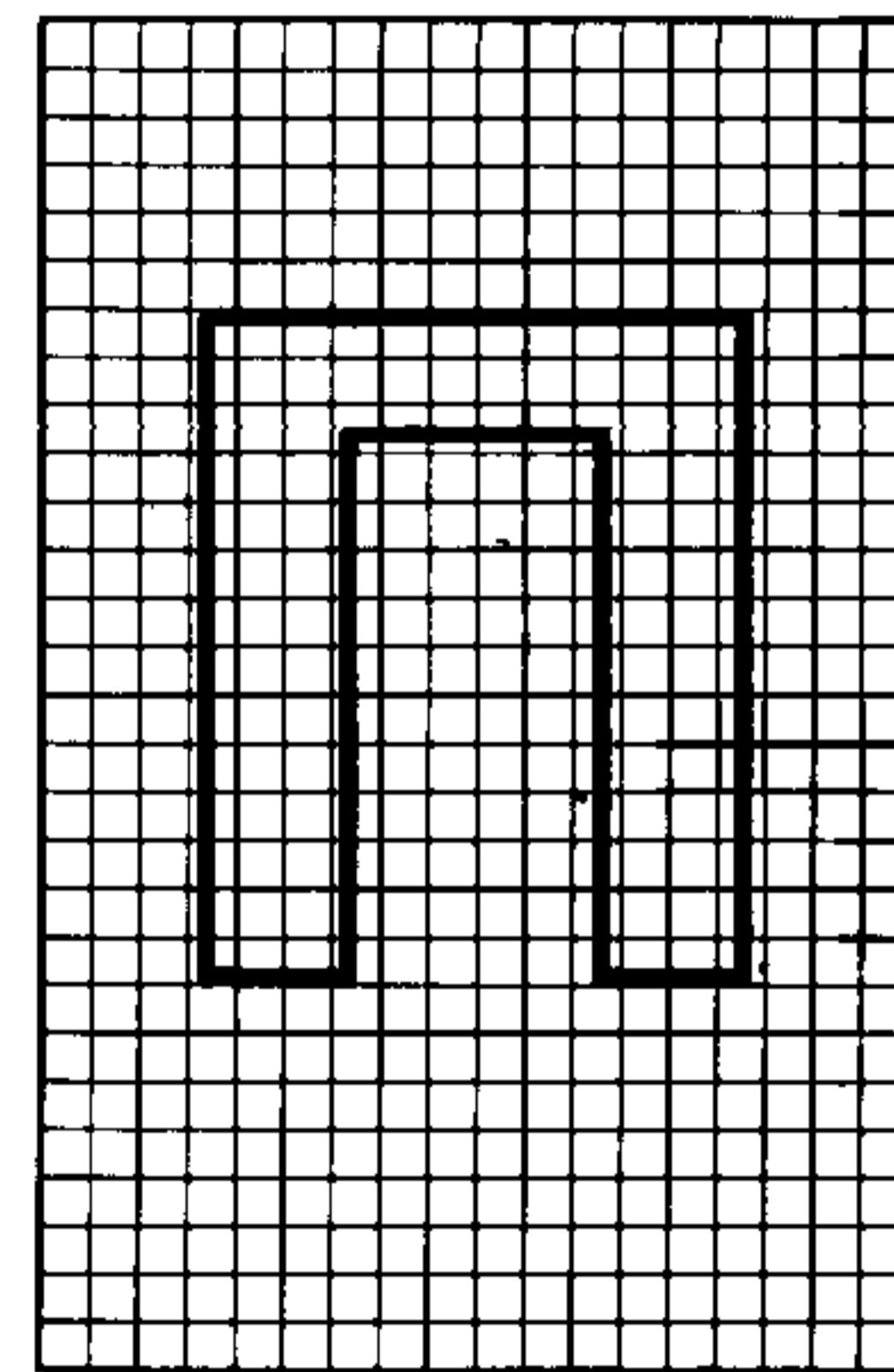
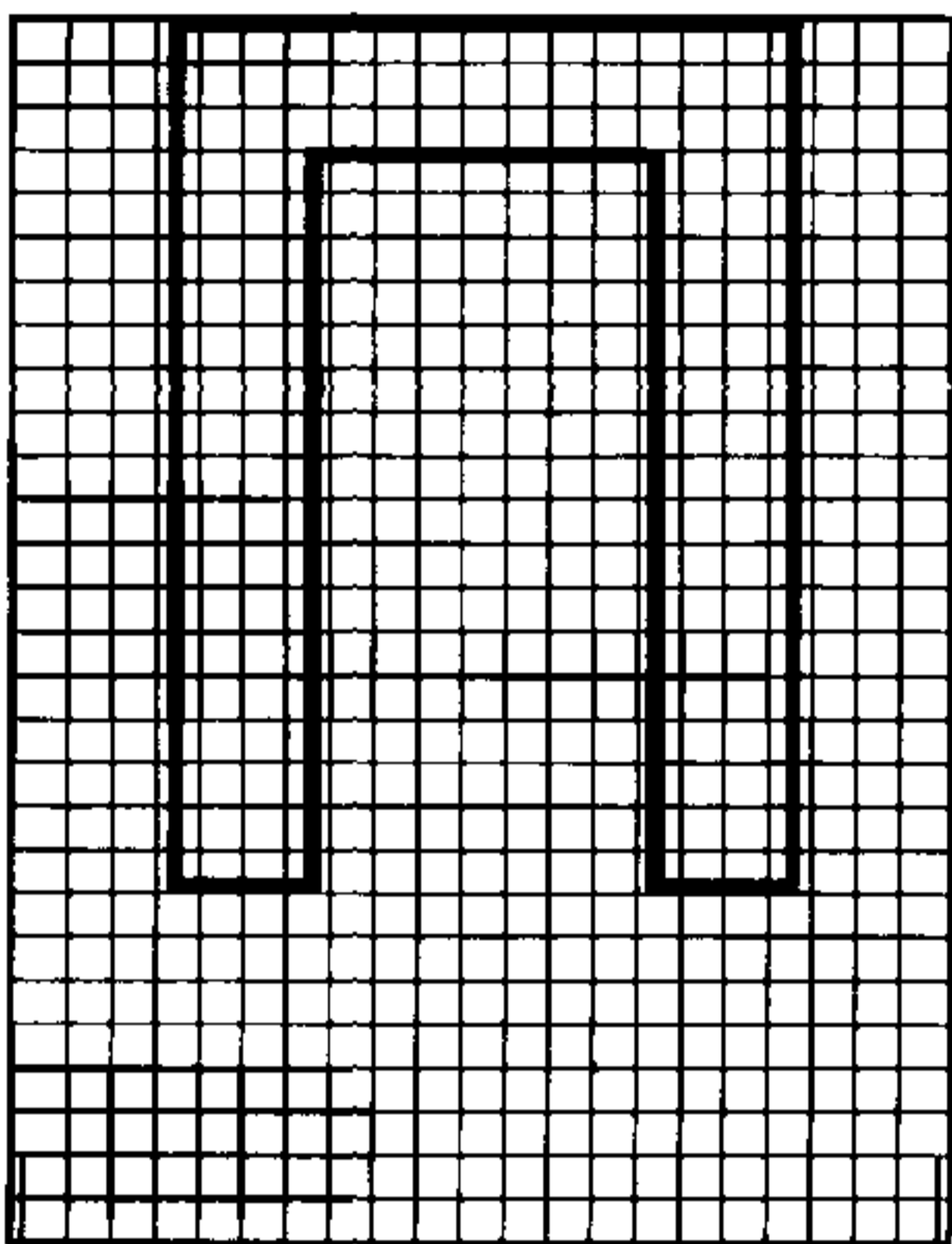
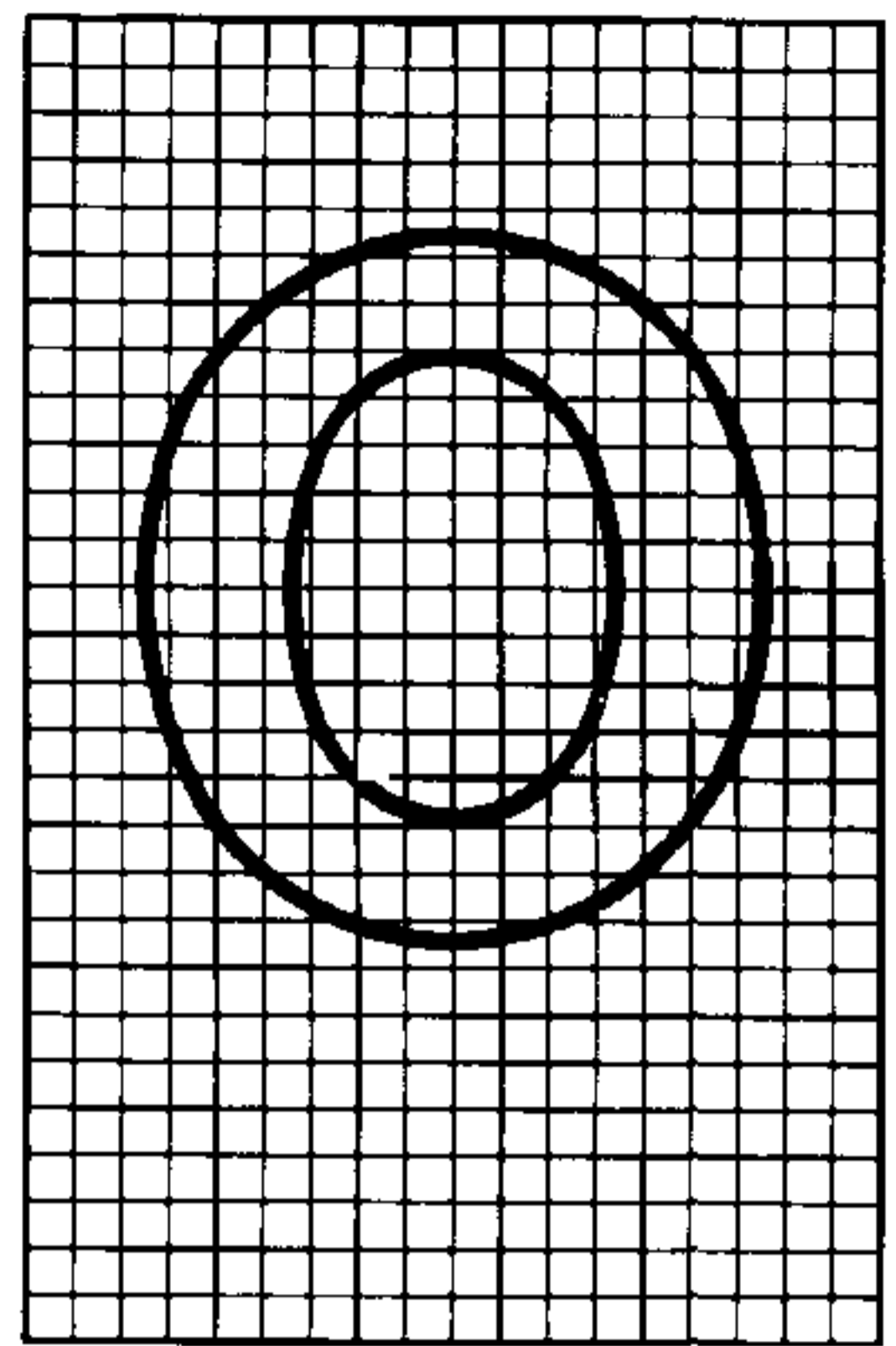
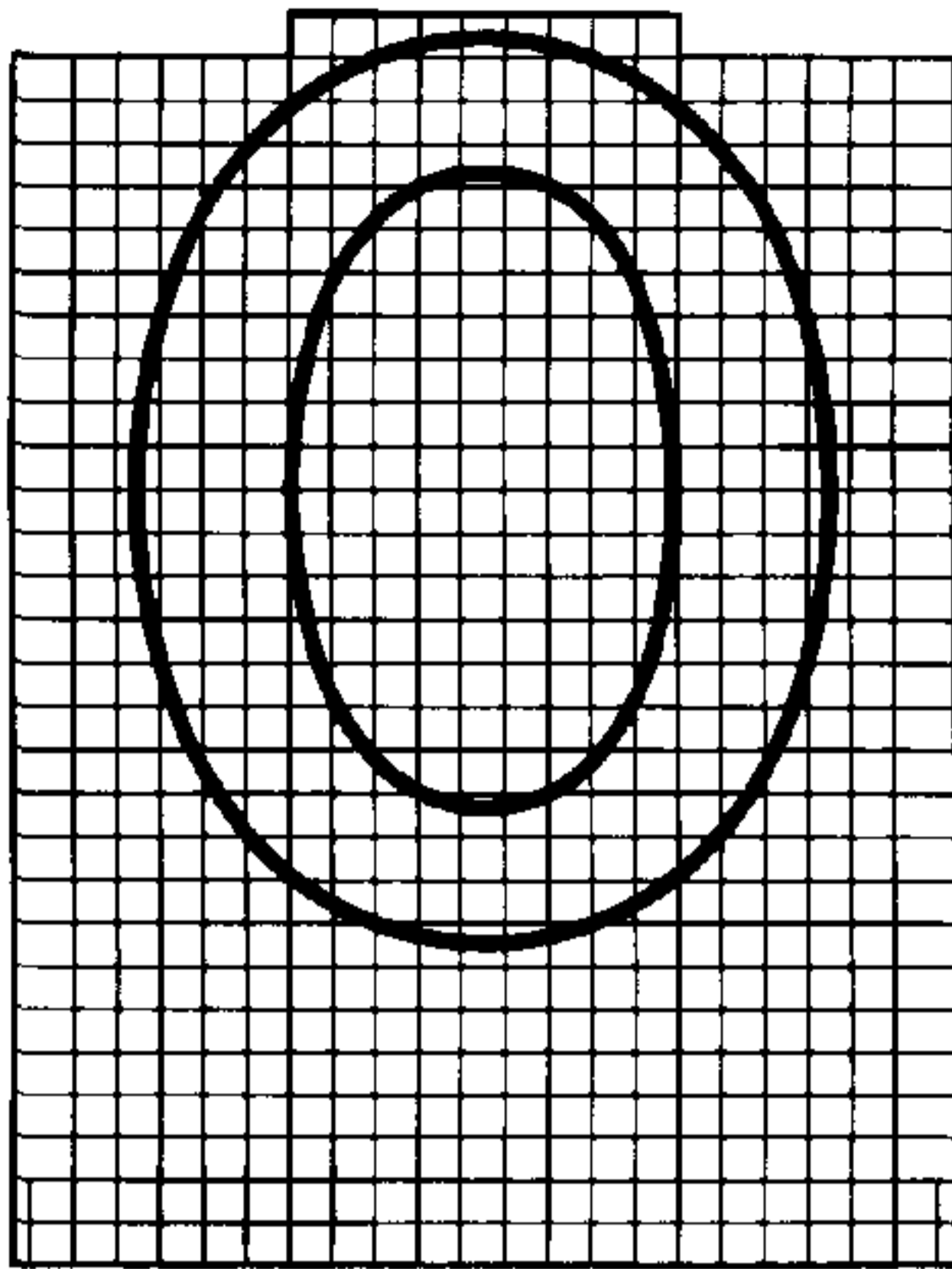
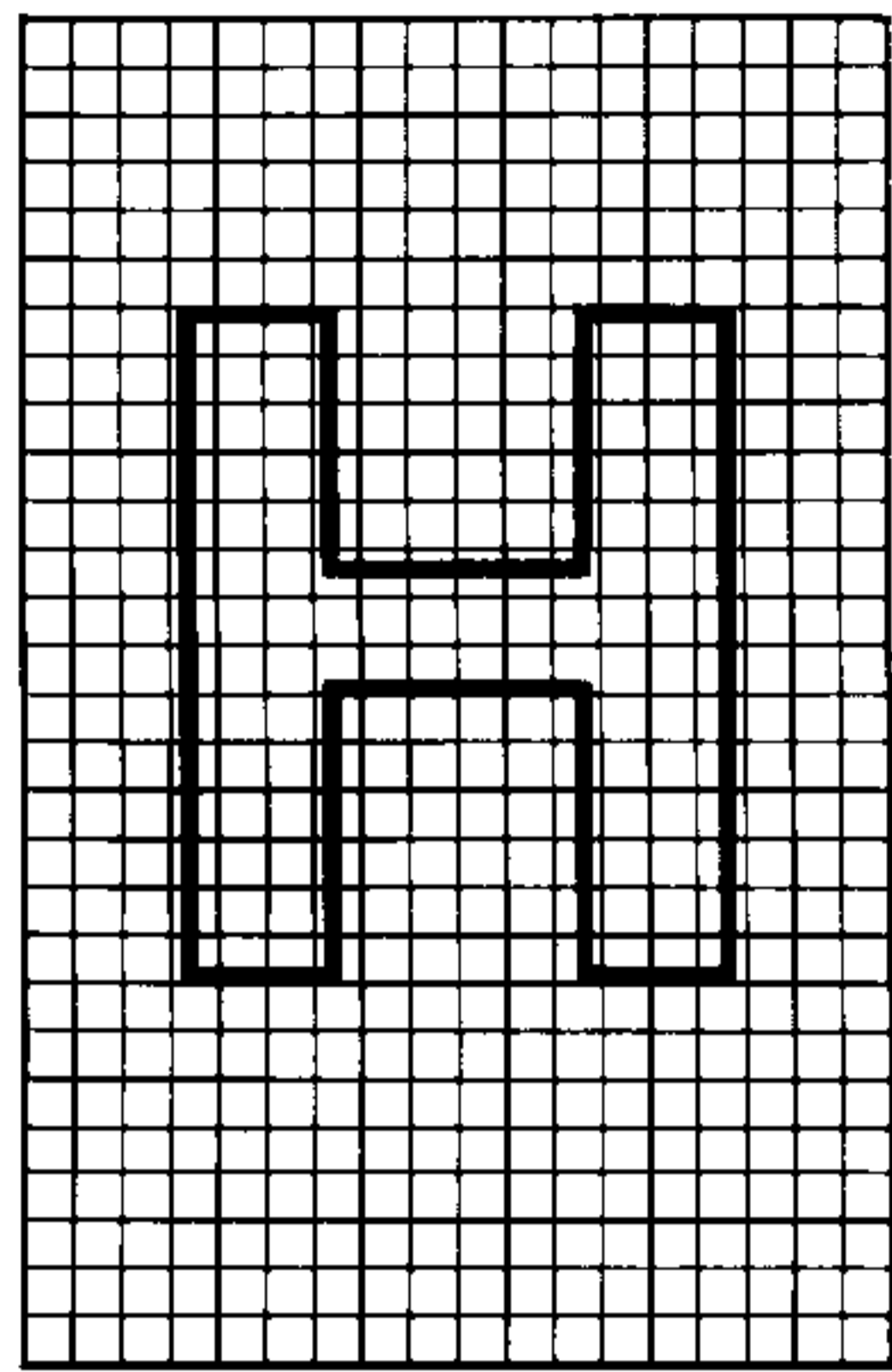
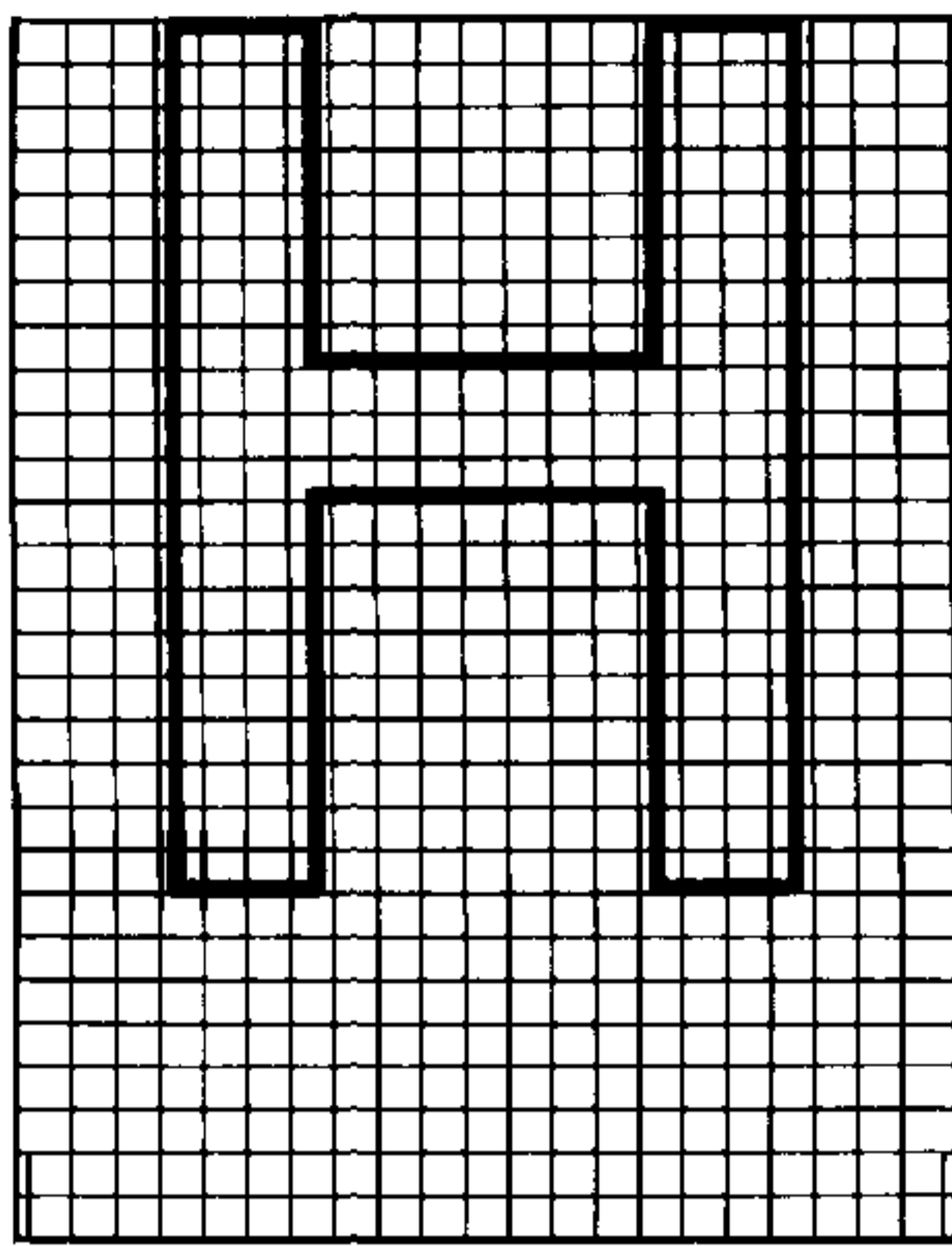

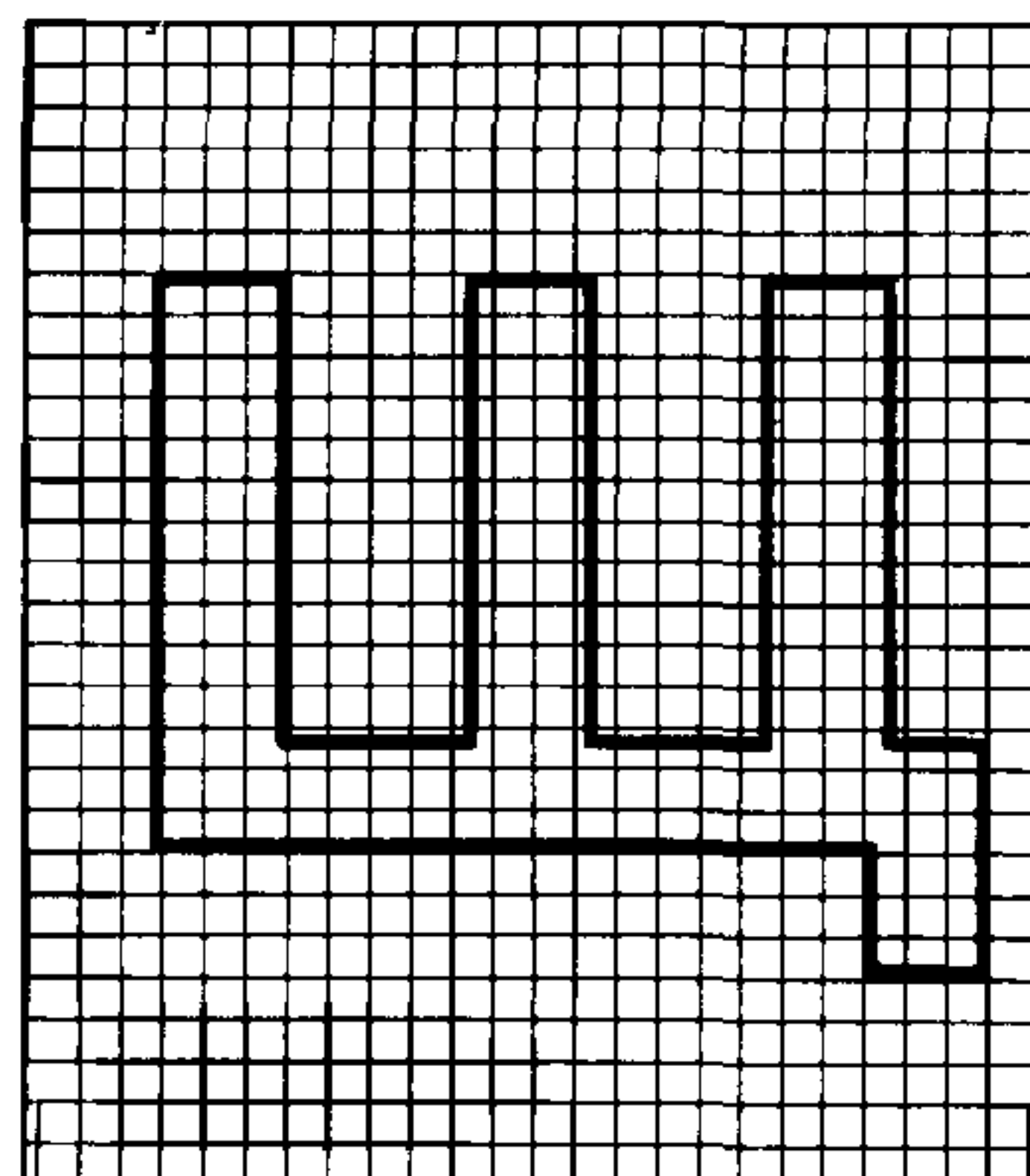
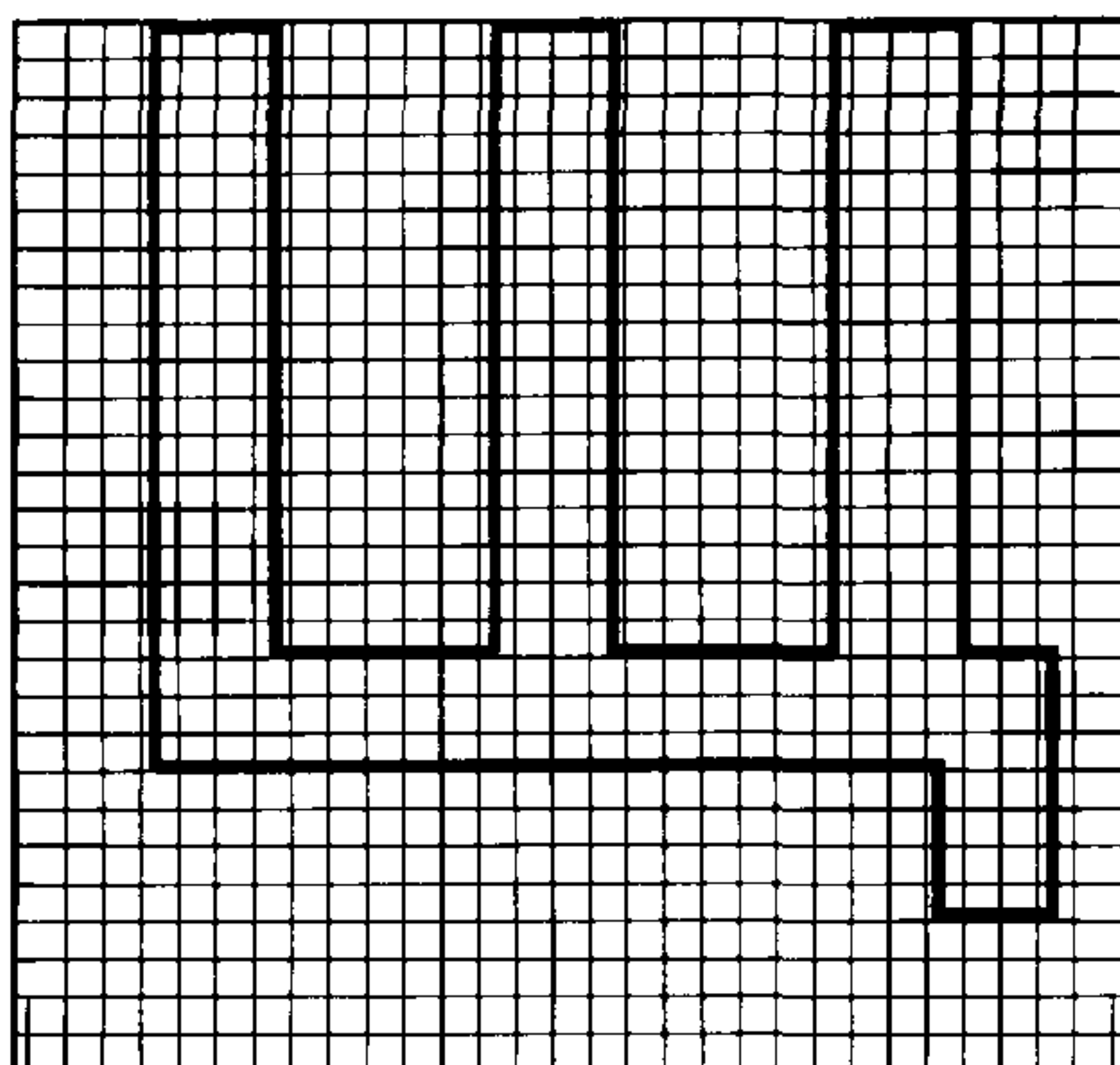
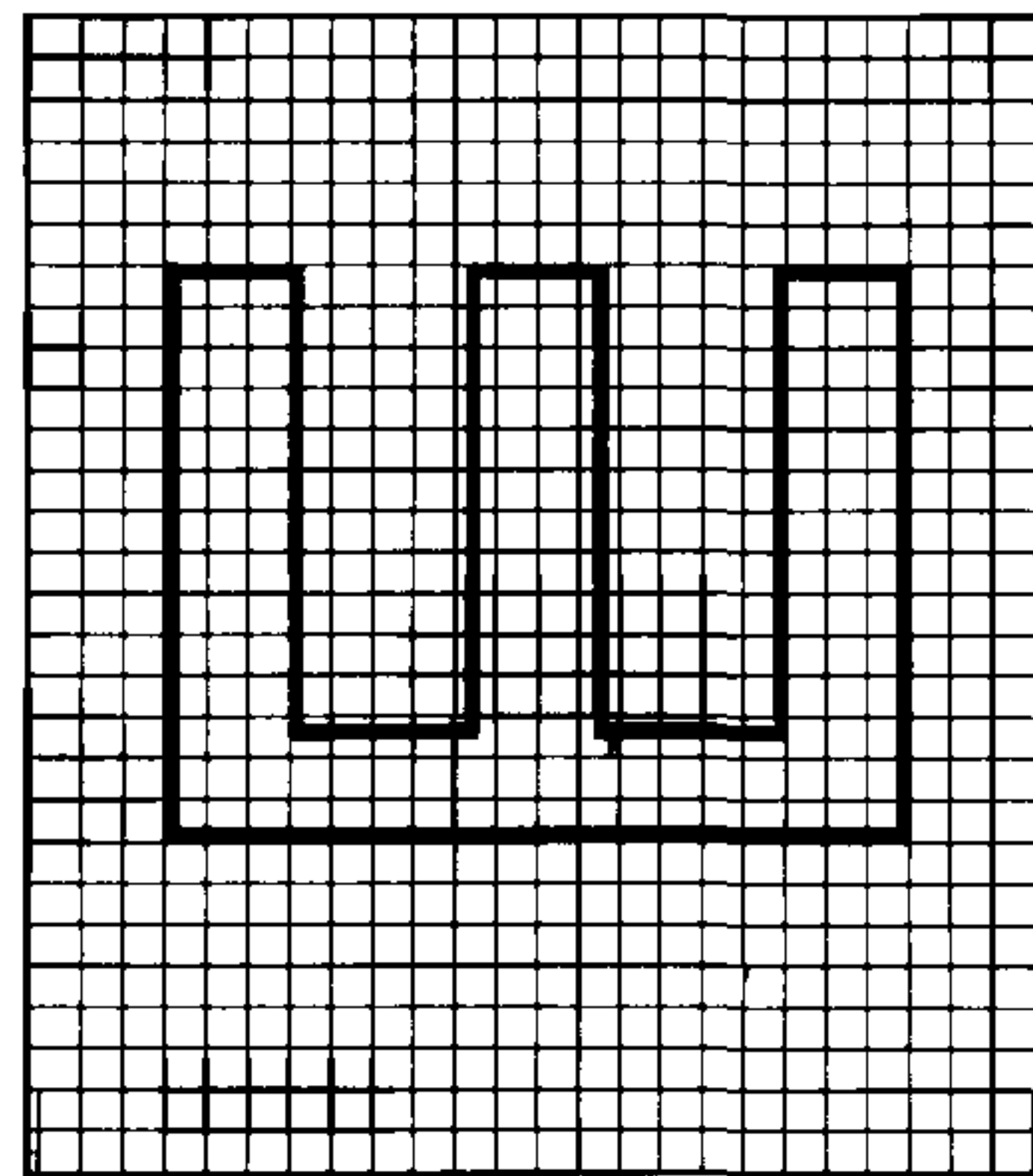
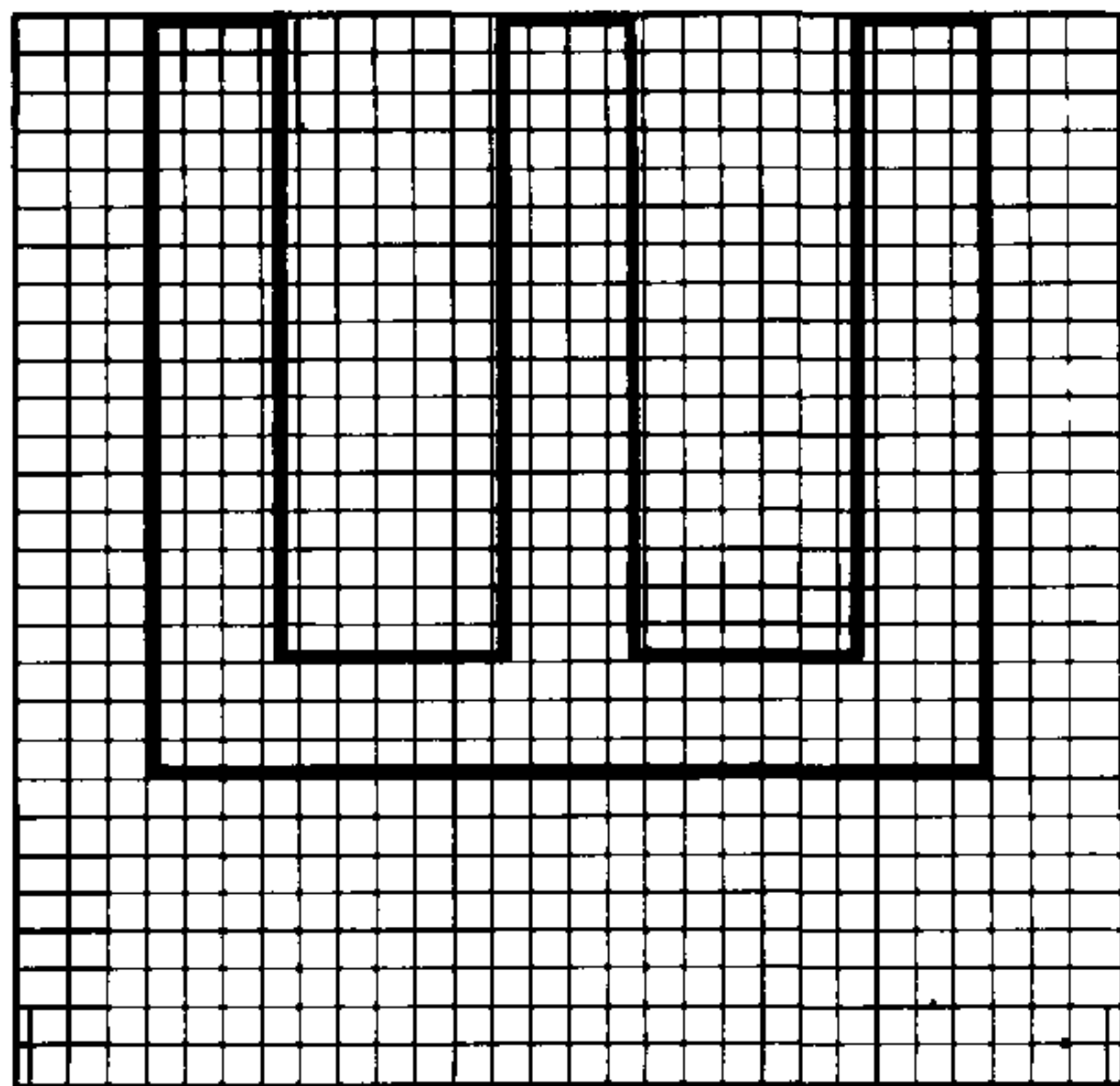
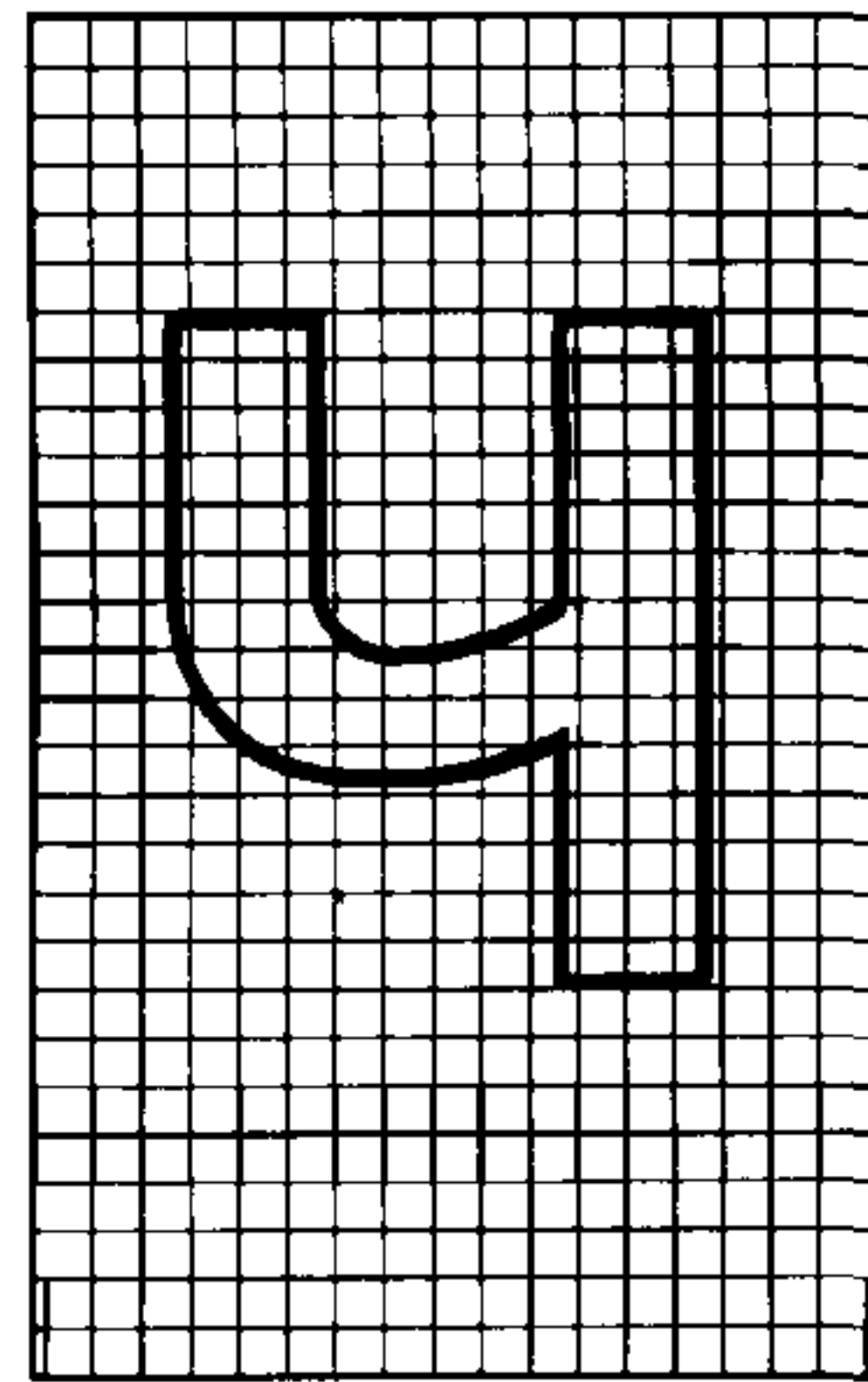
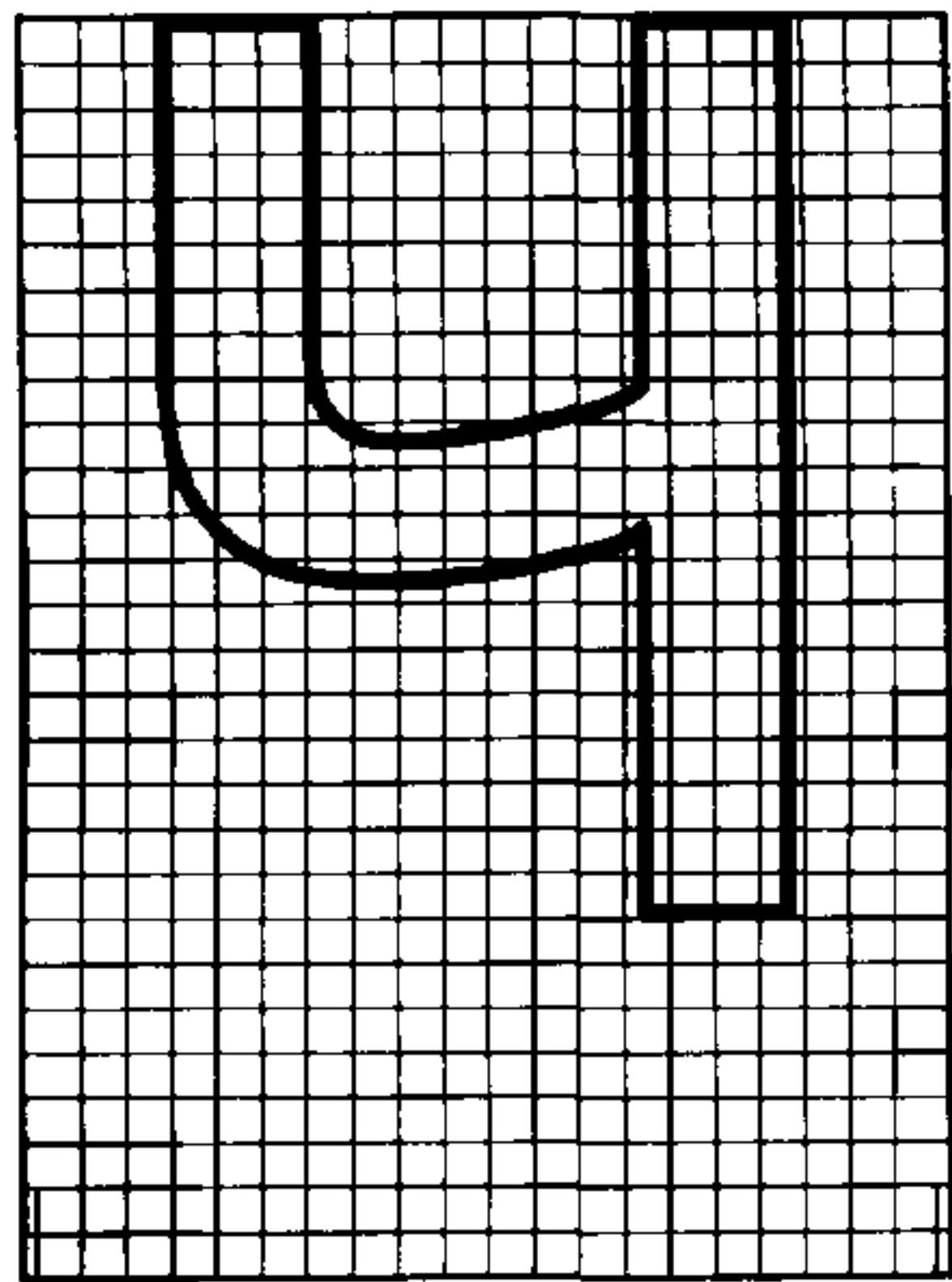
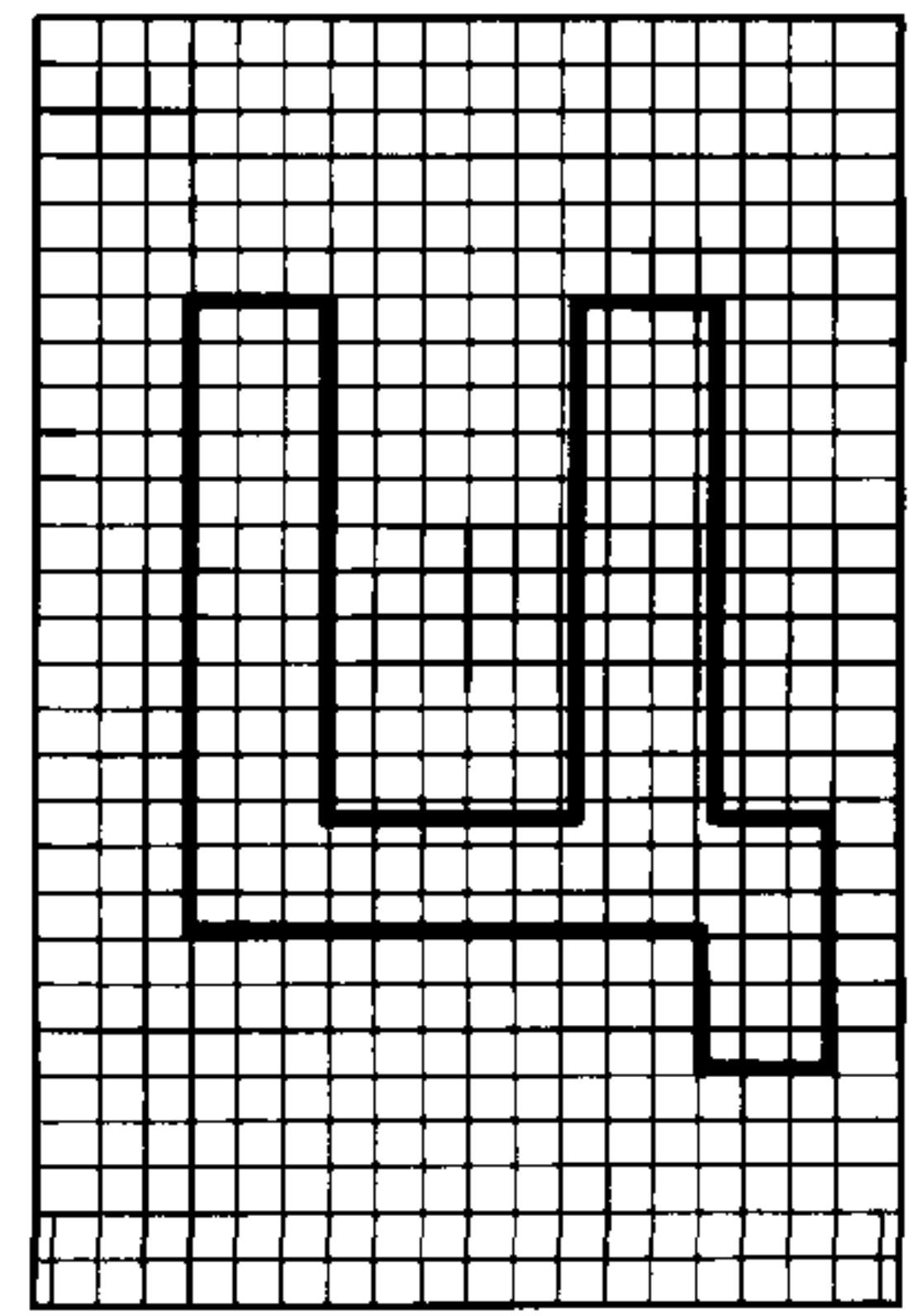
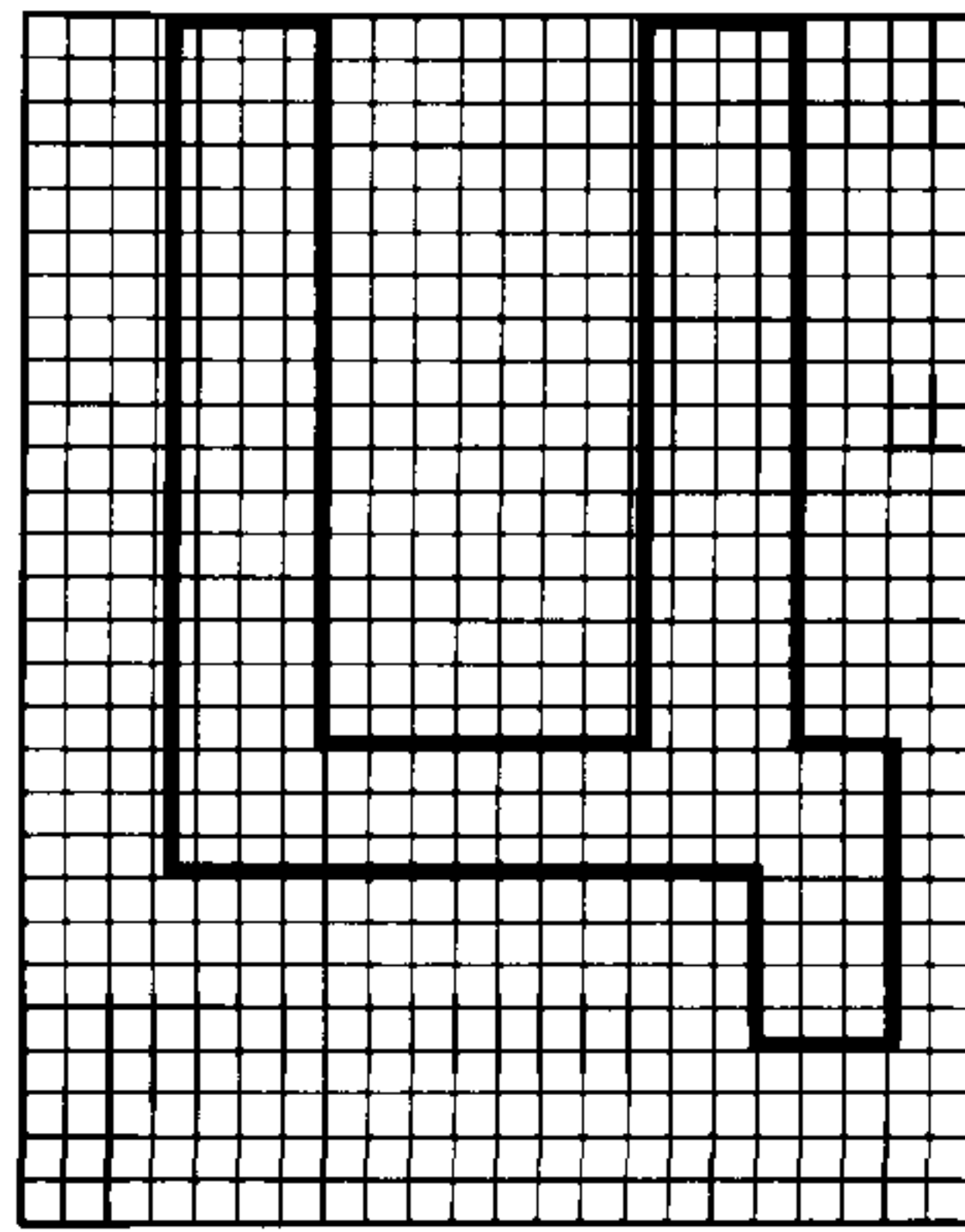
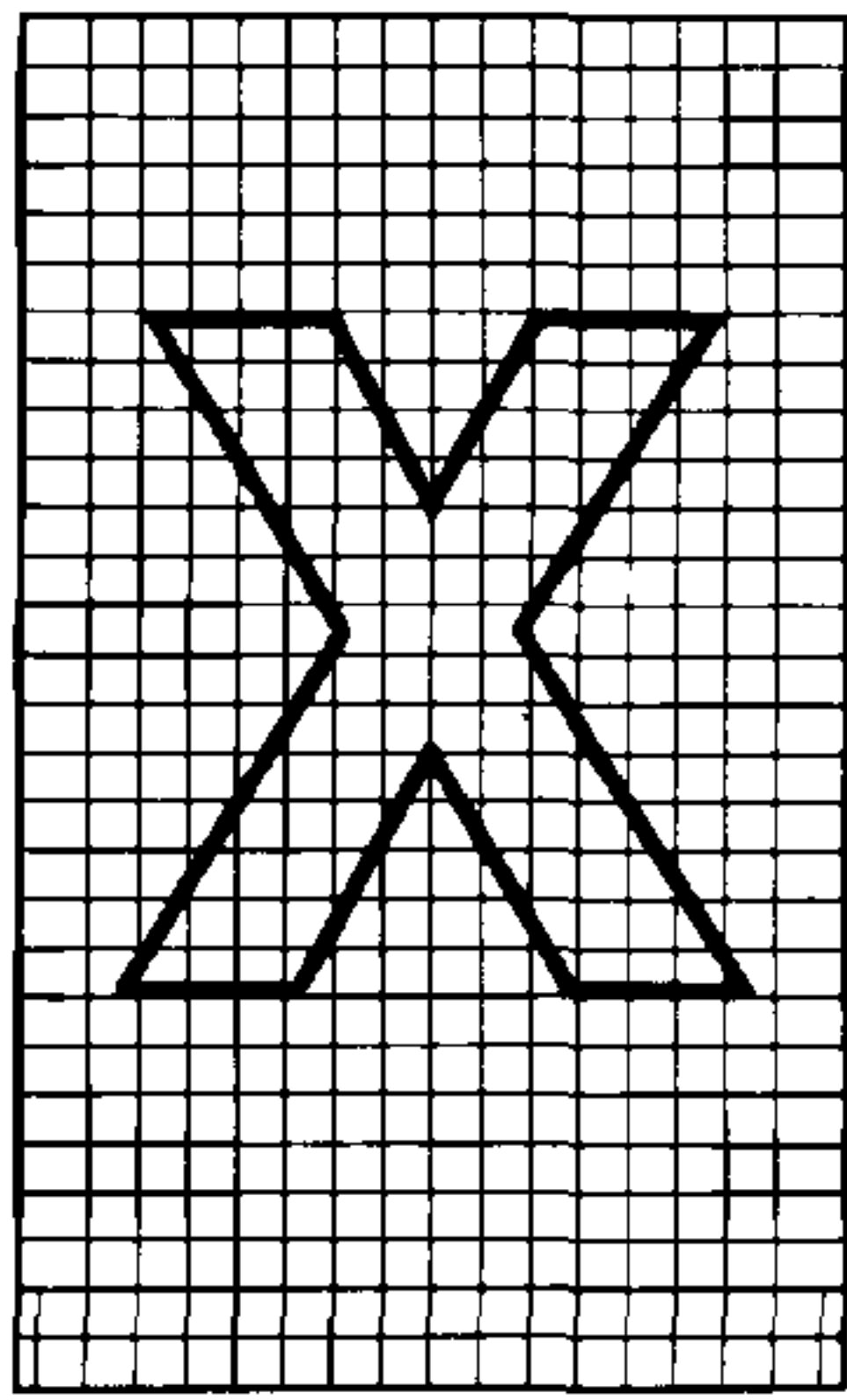
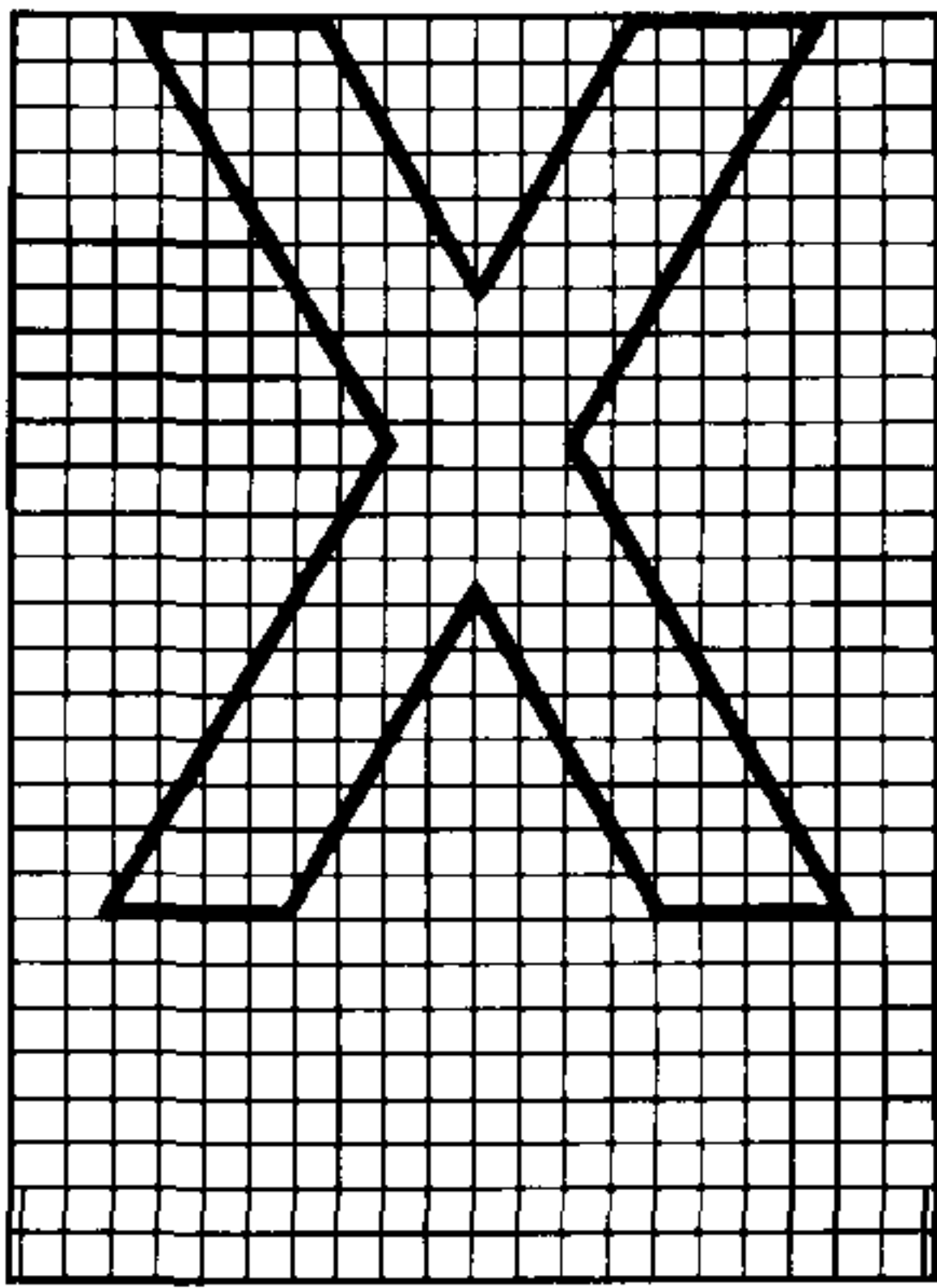

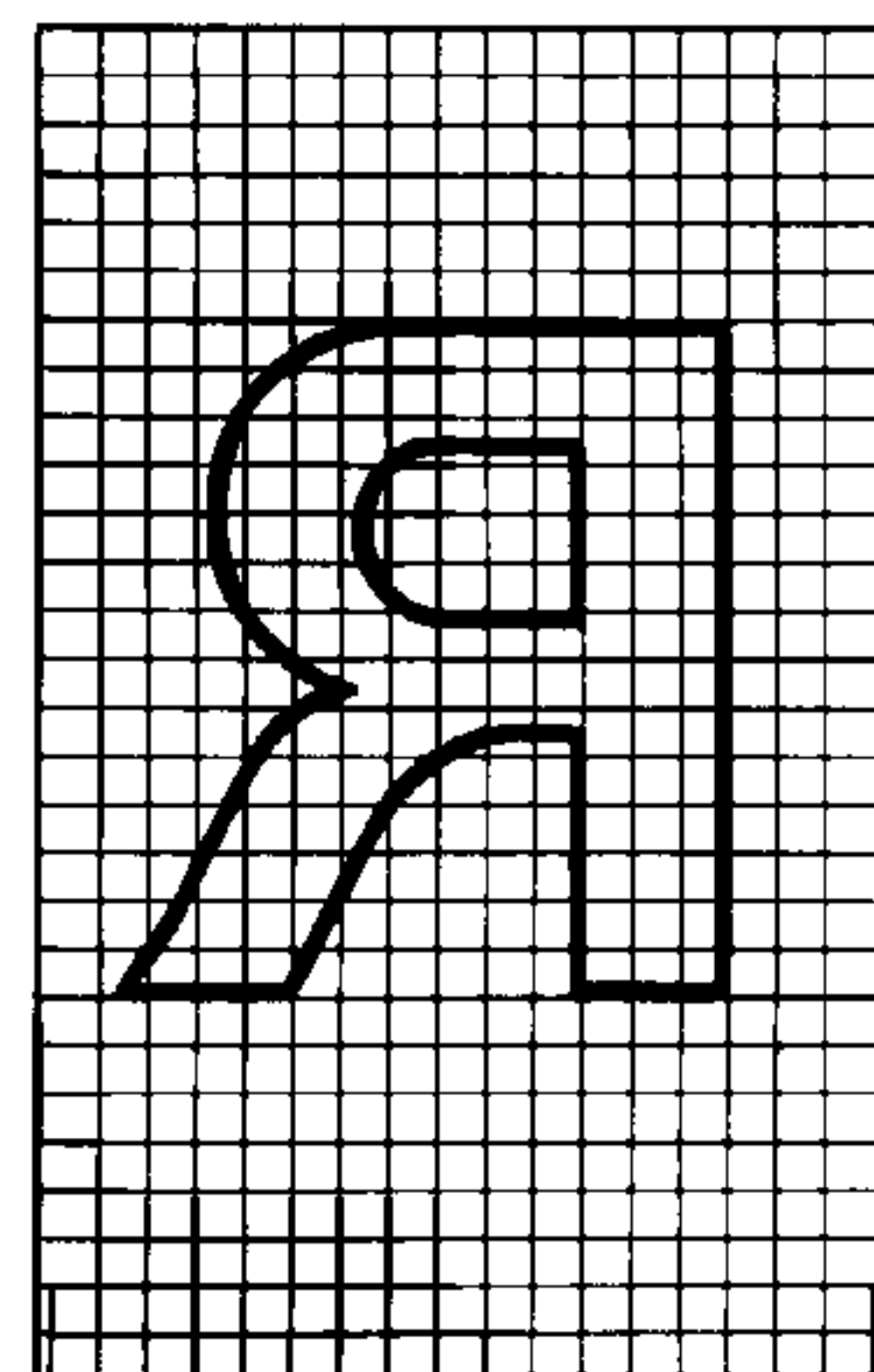
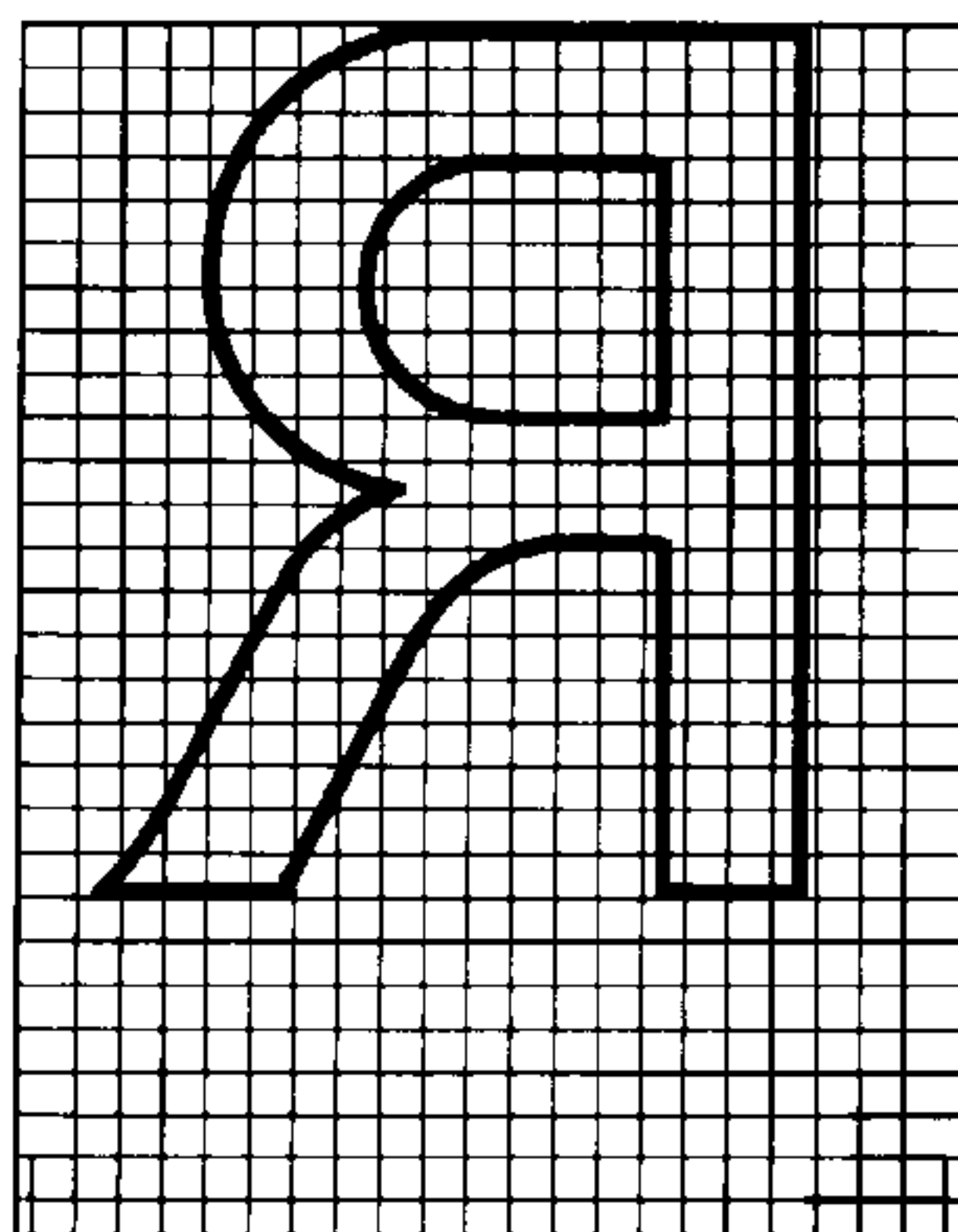
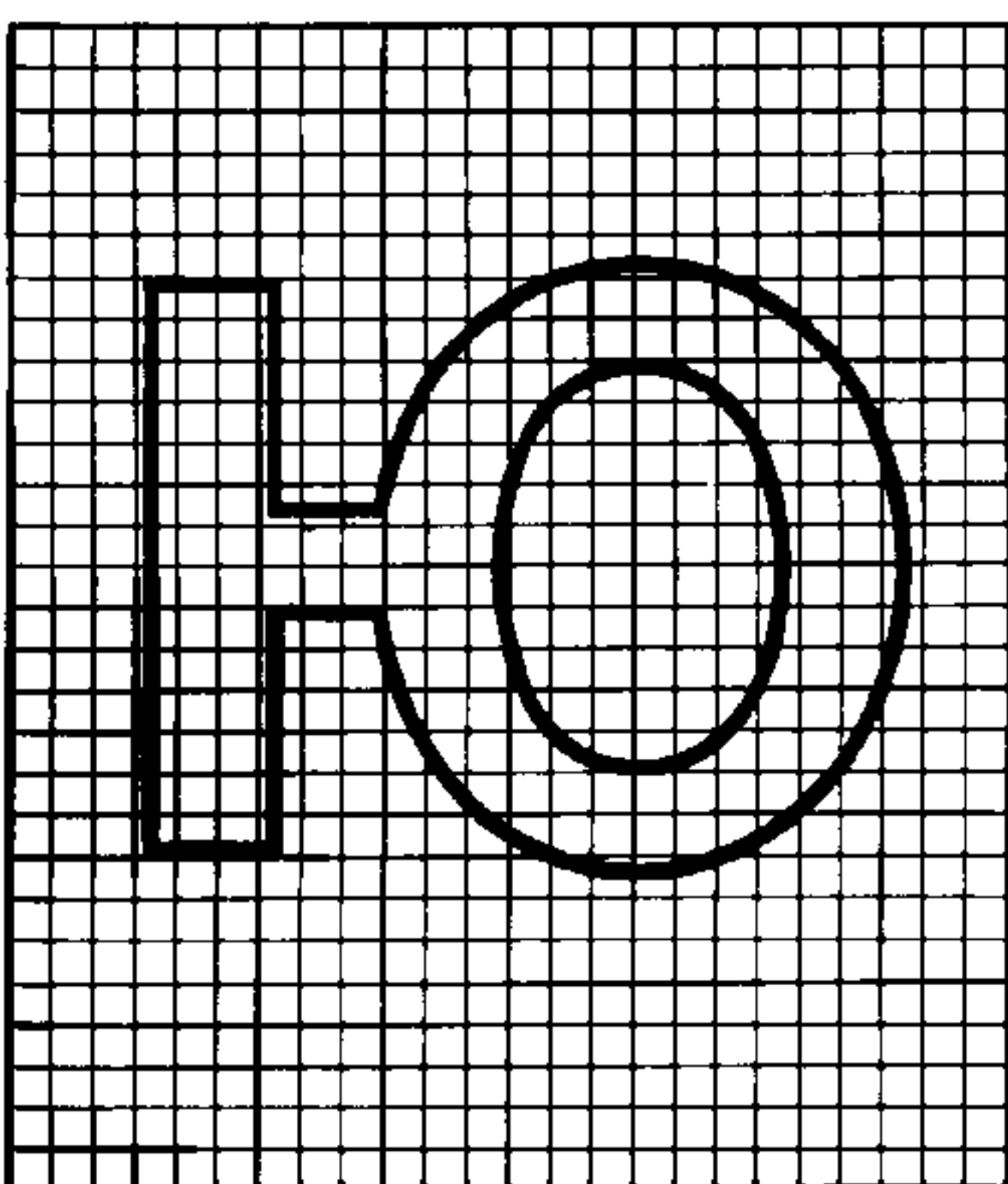
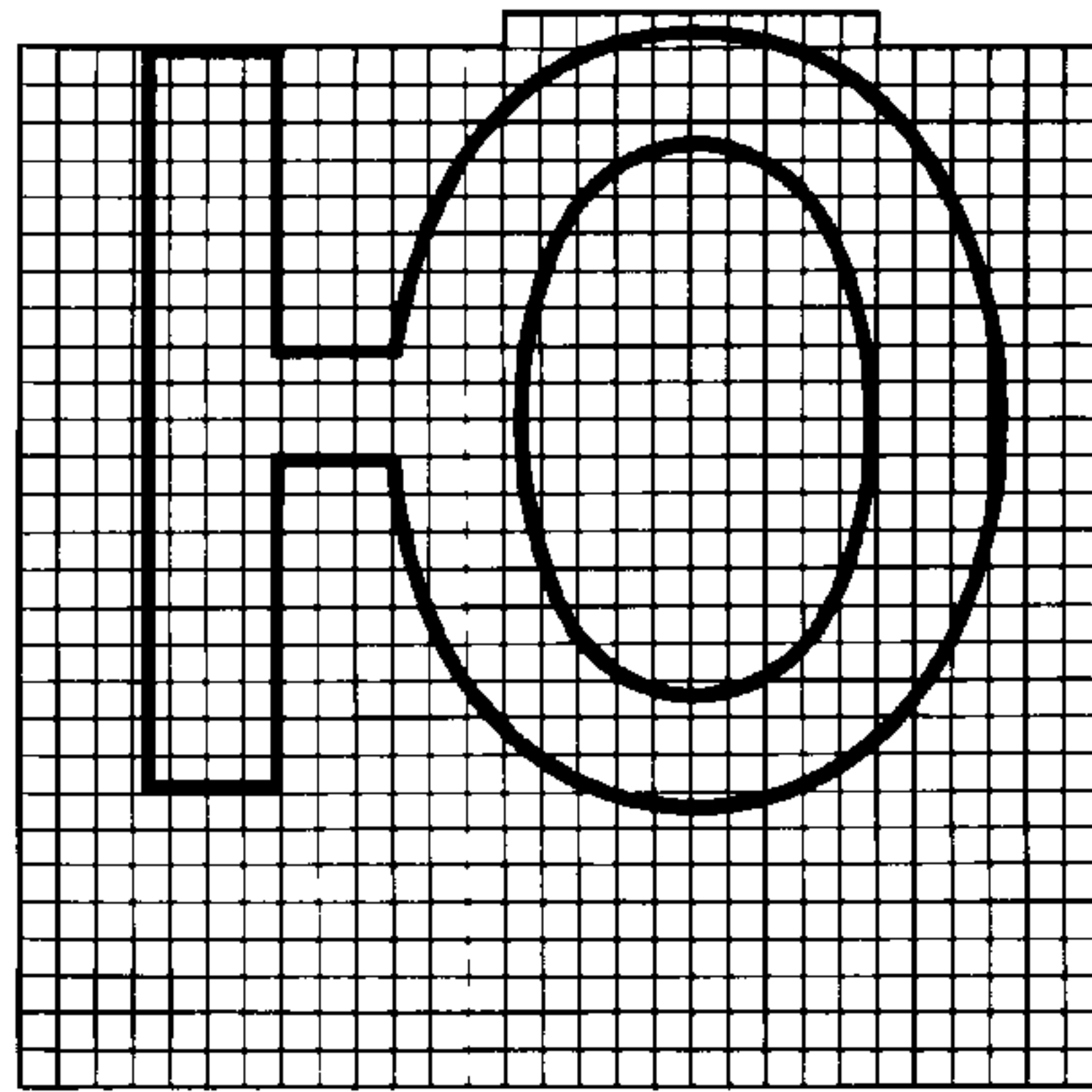
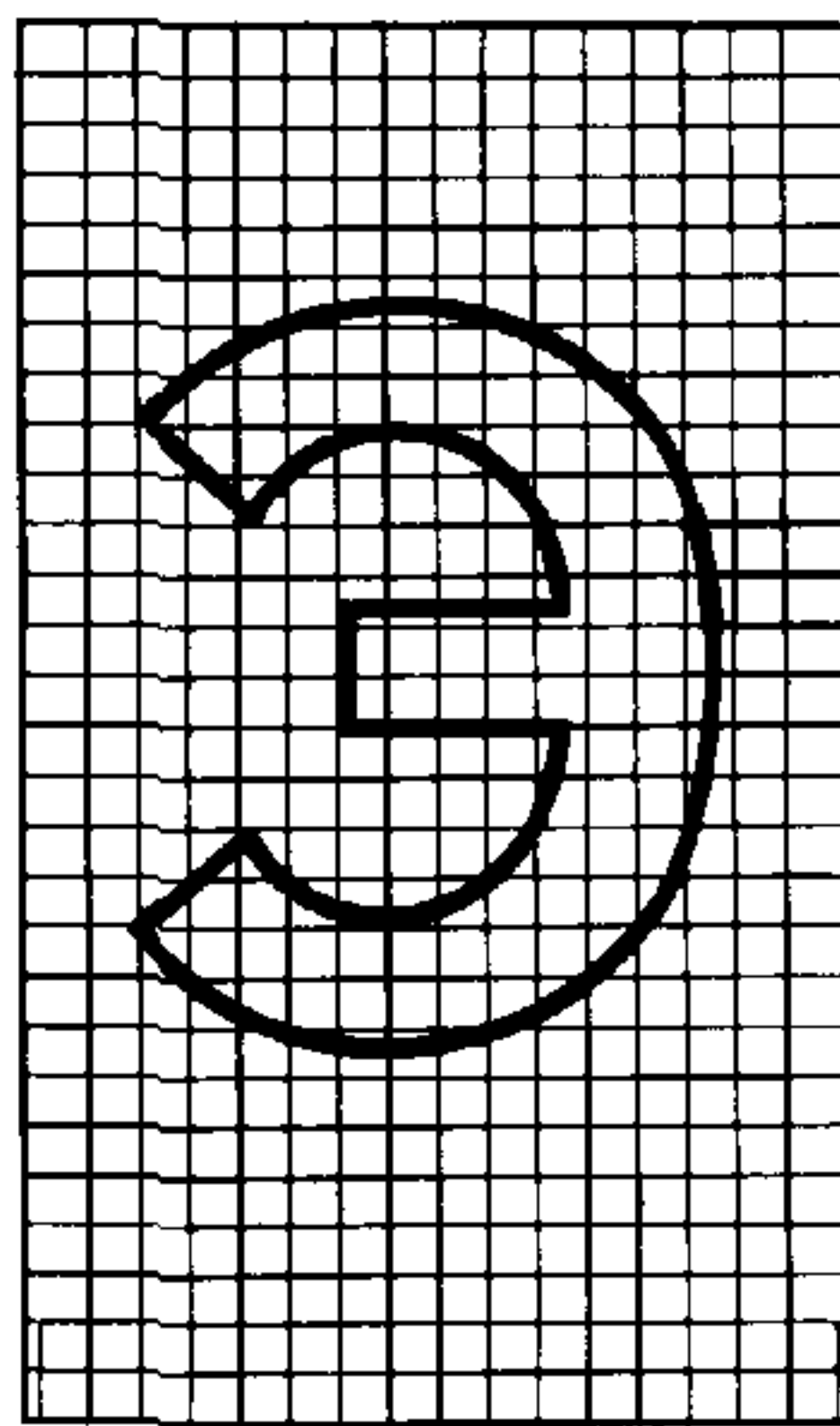
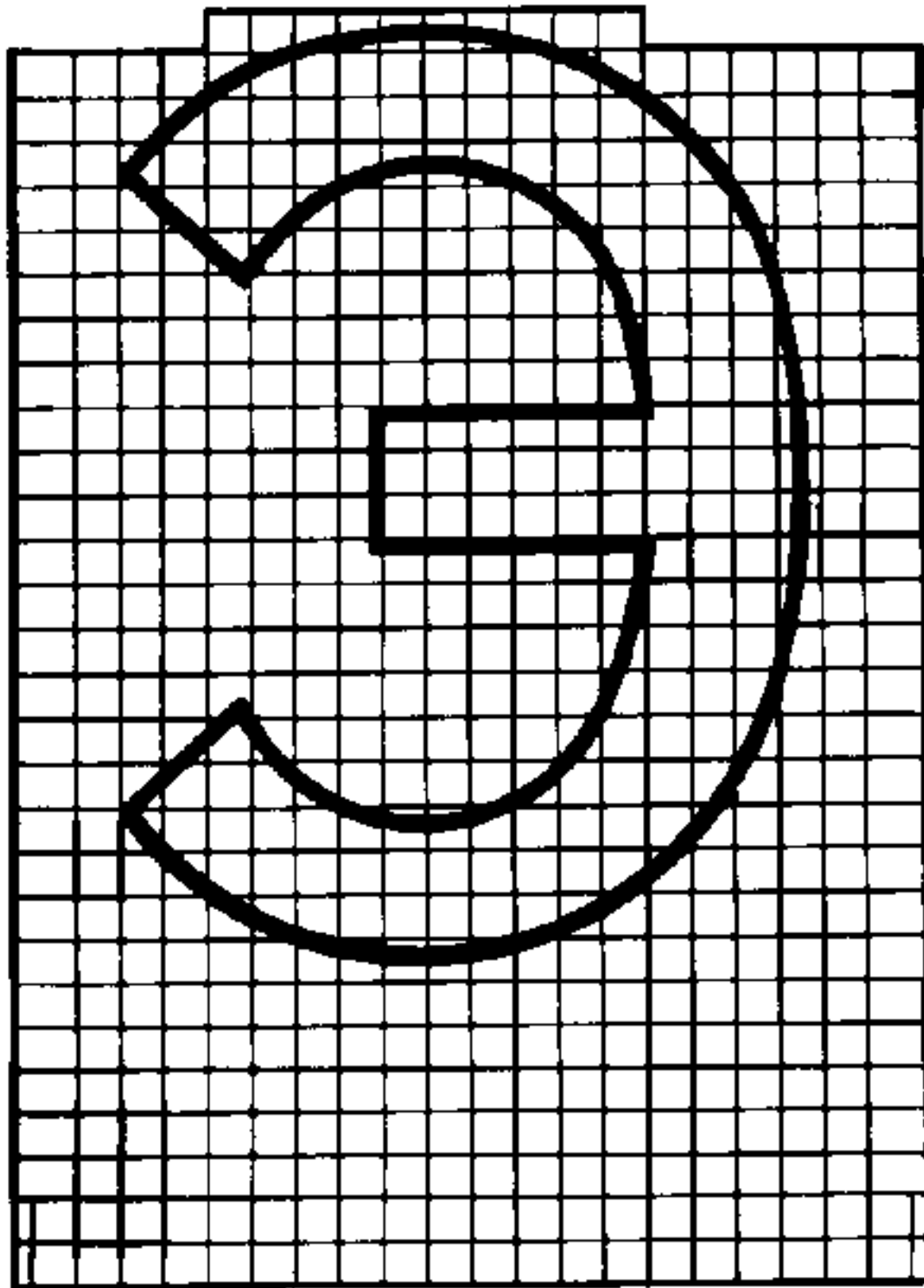
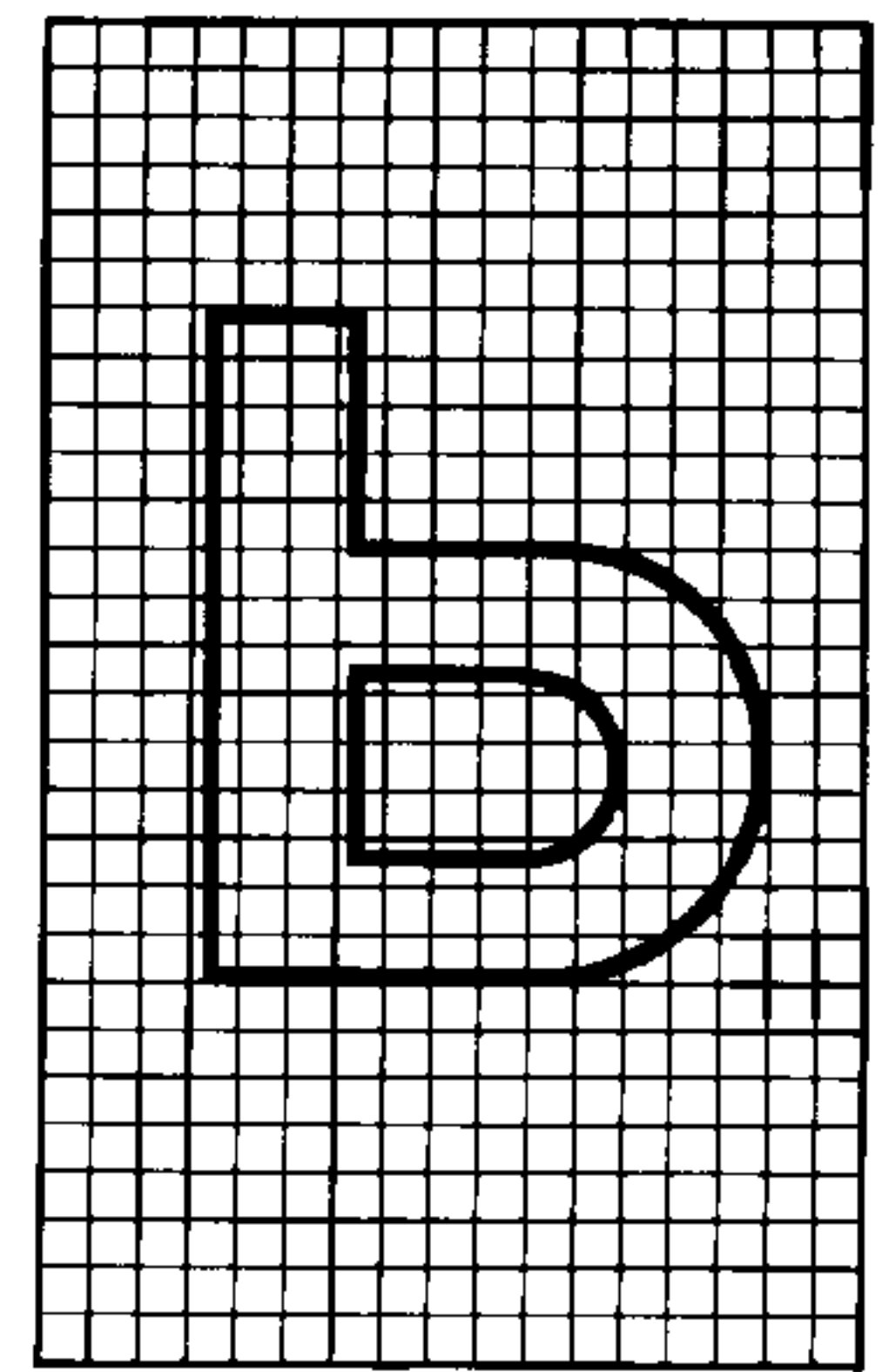
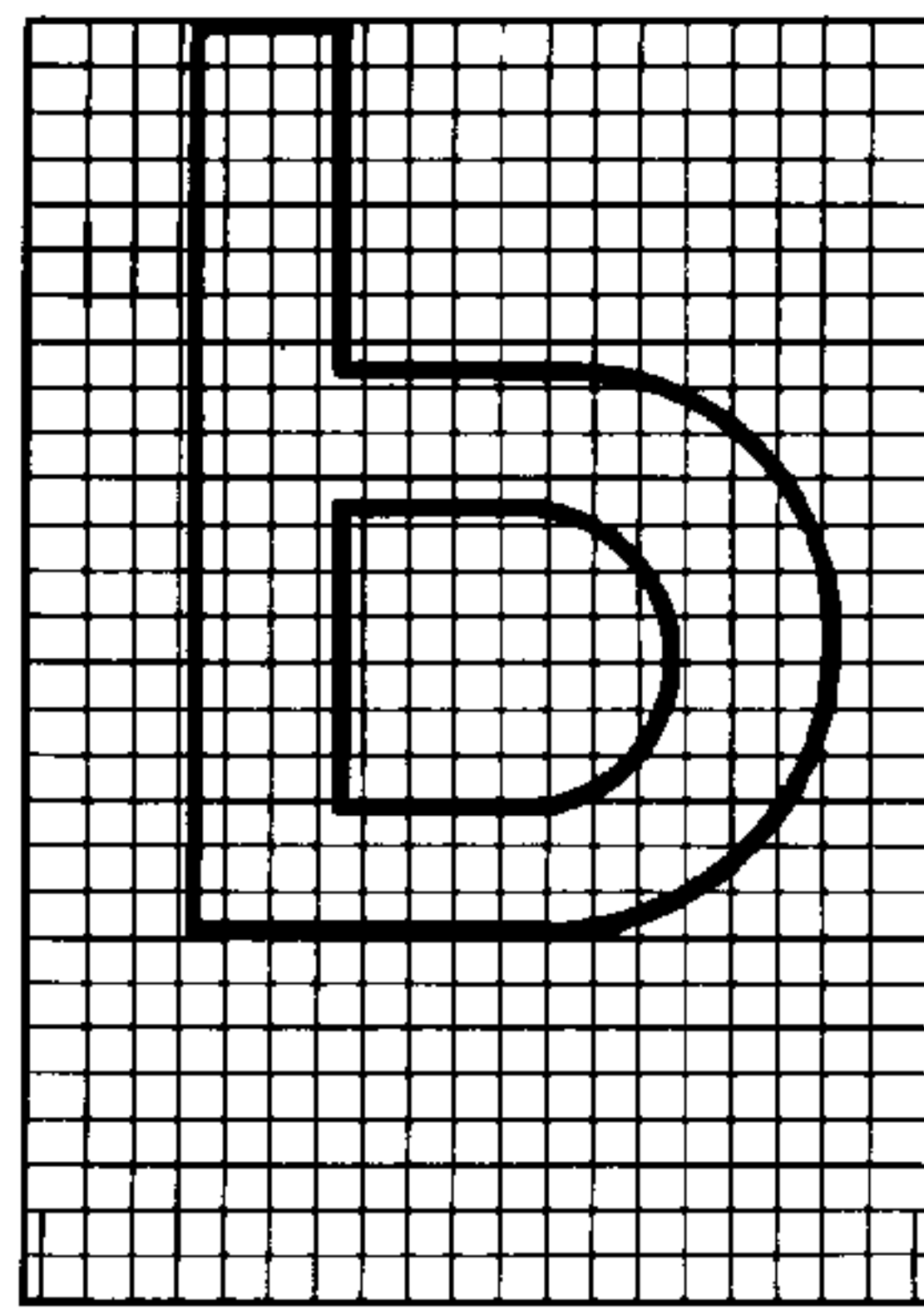
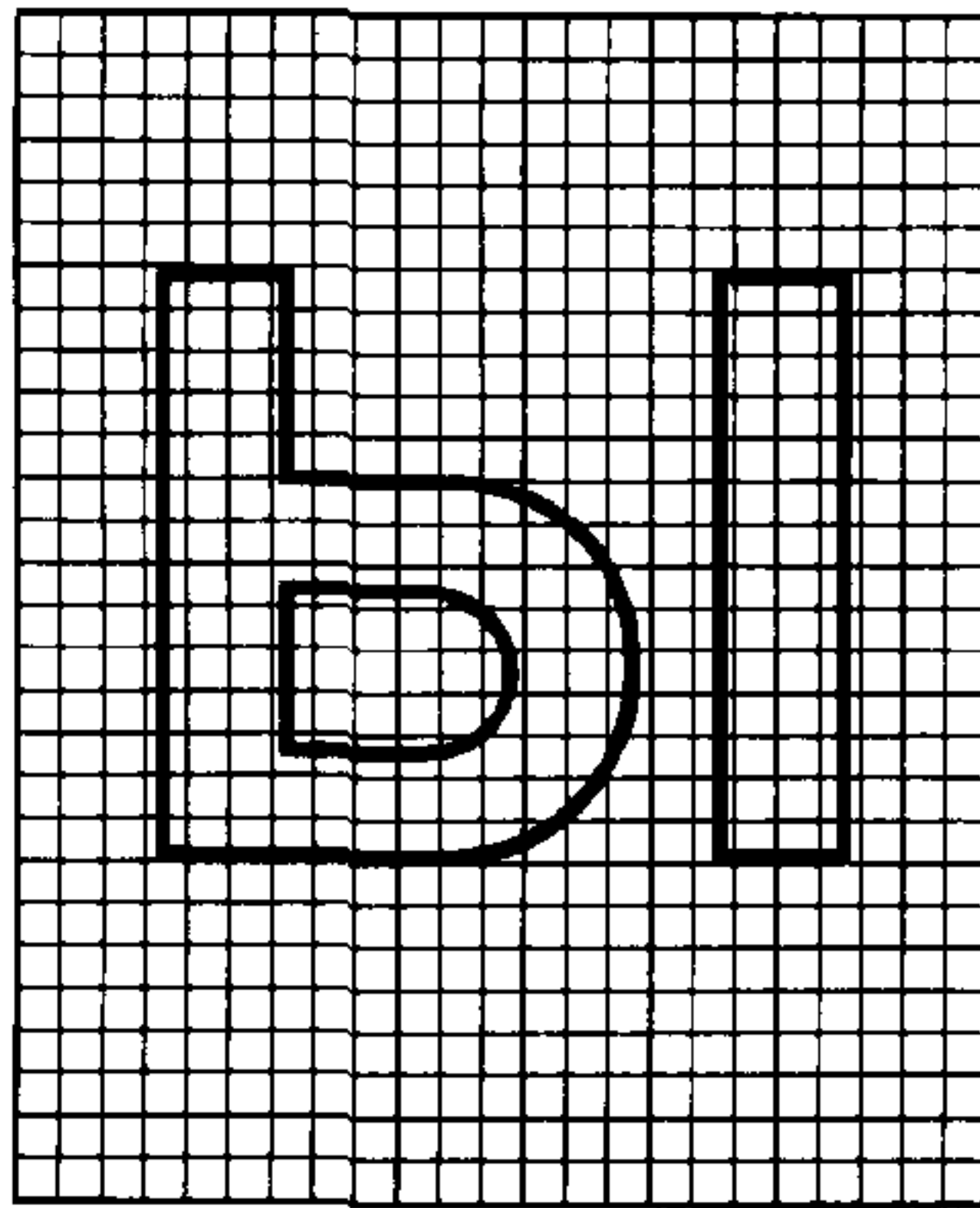
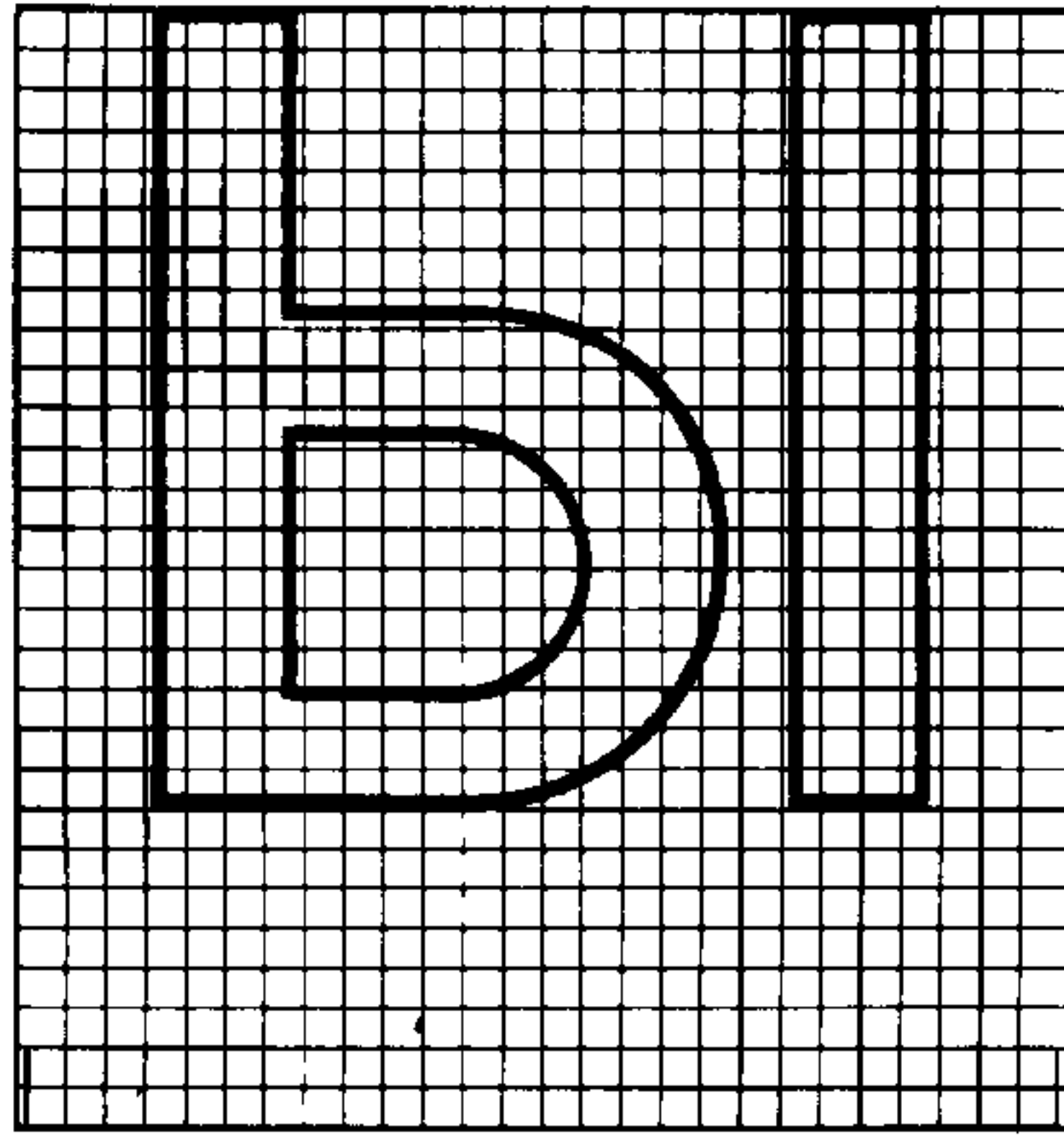
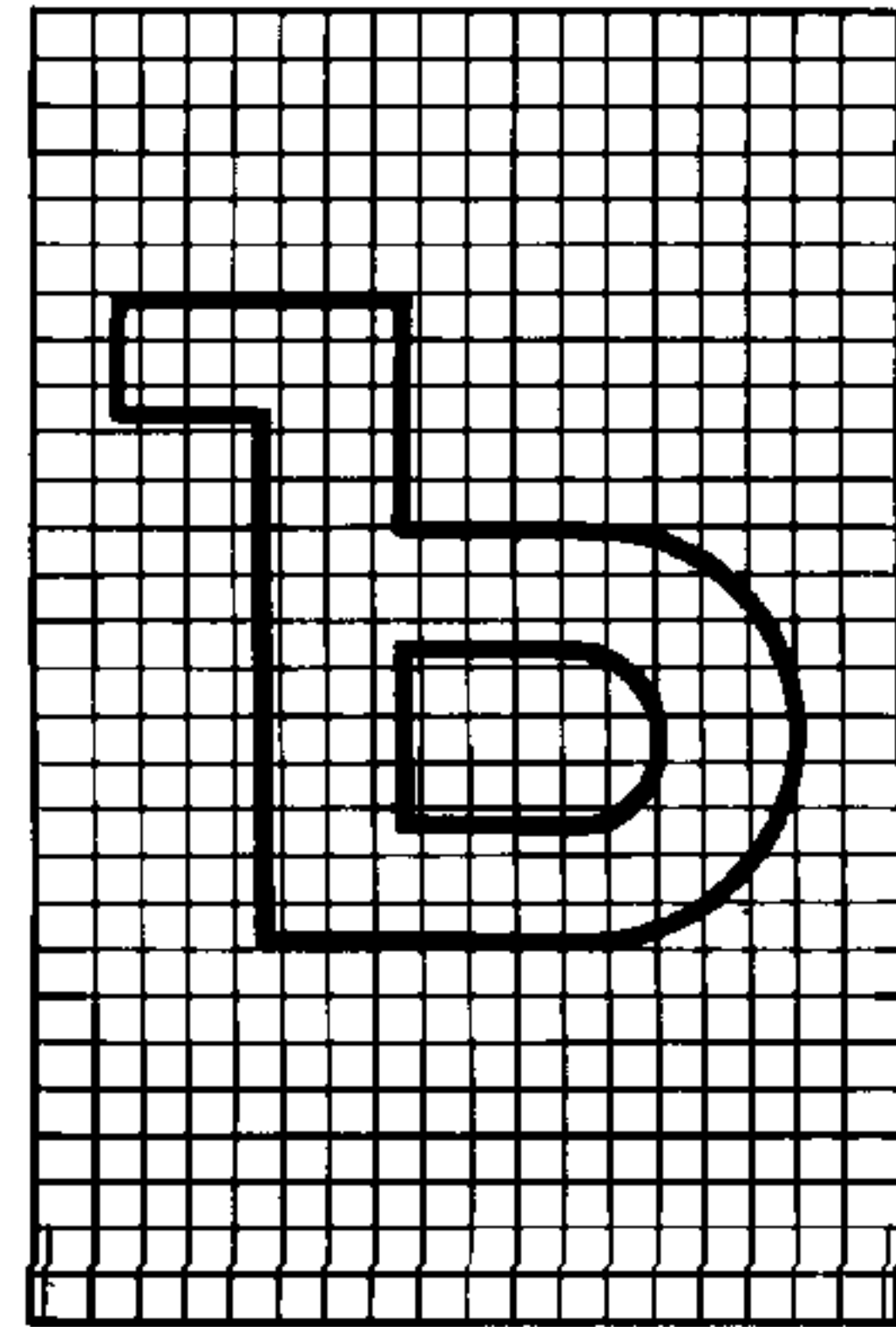
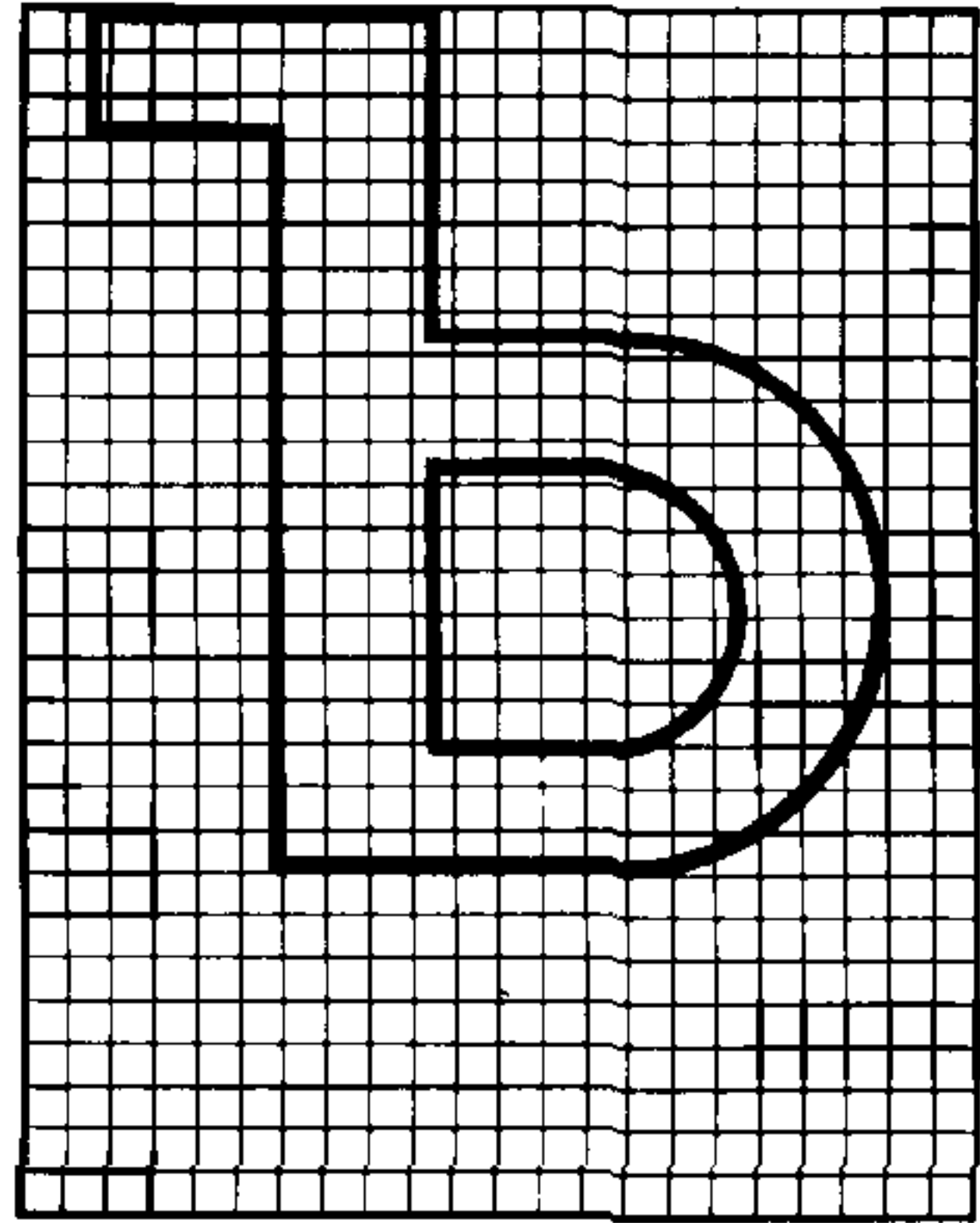

Буквы латинского алфавита

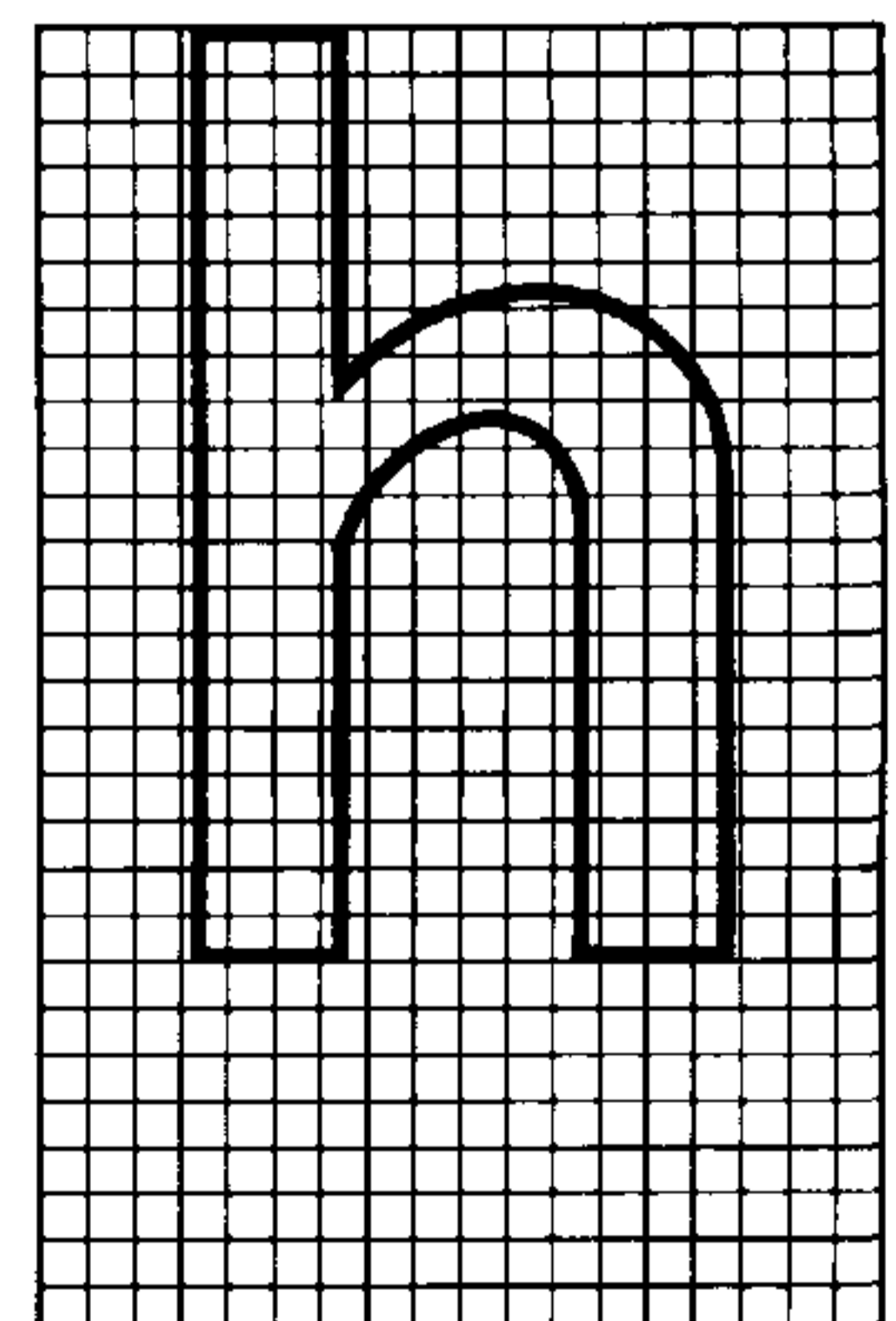
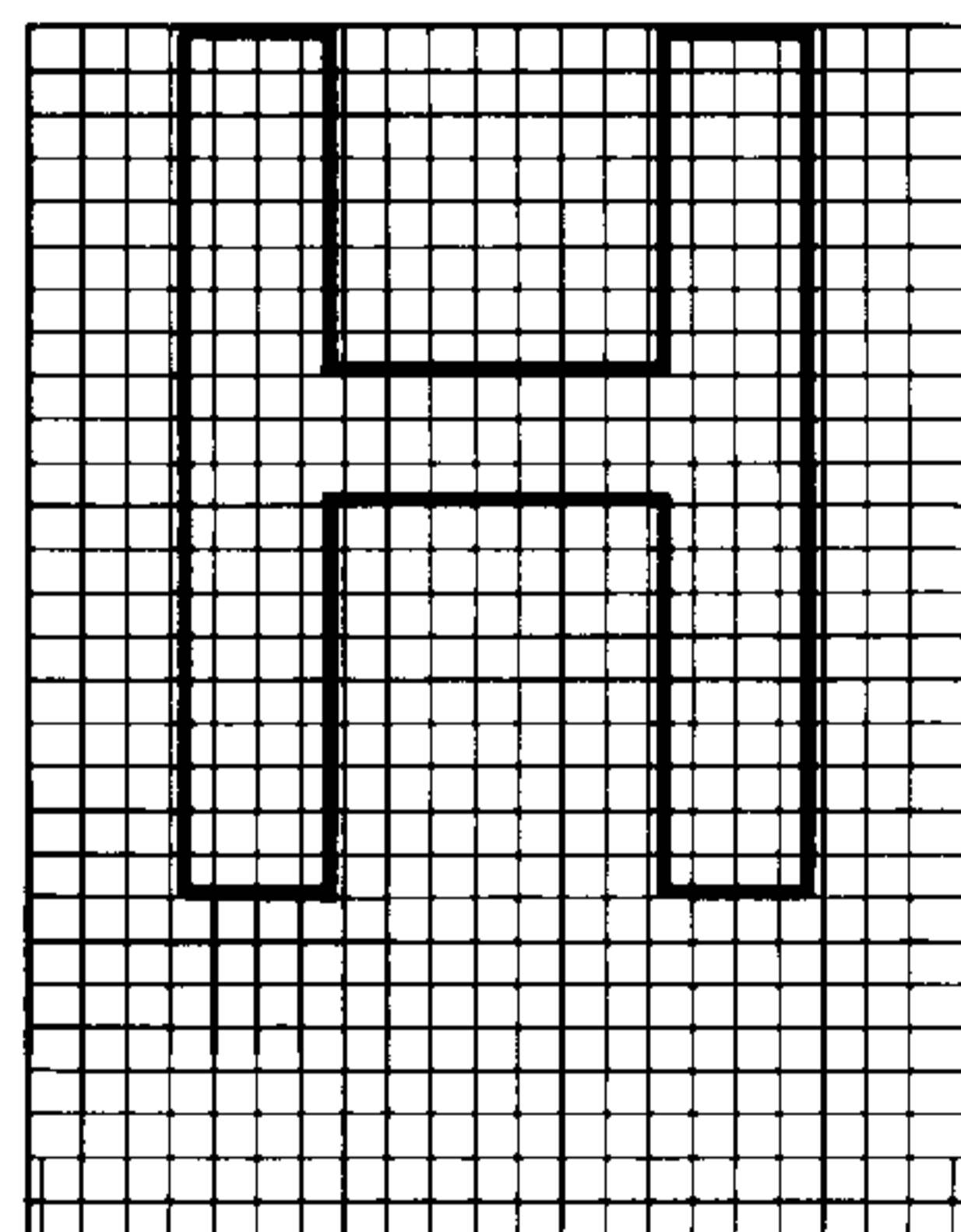
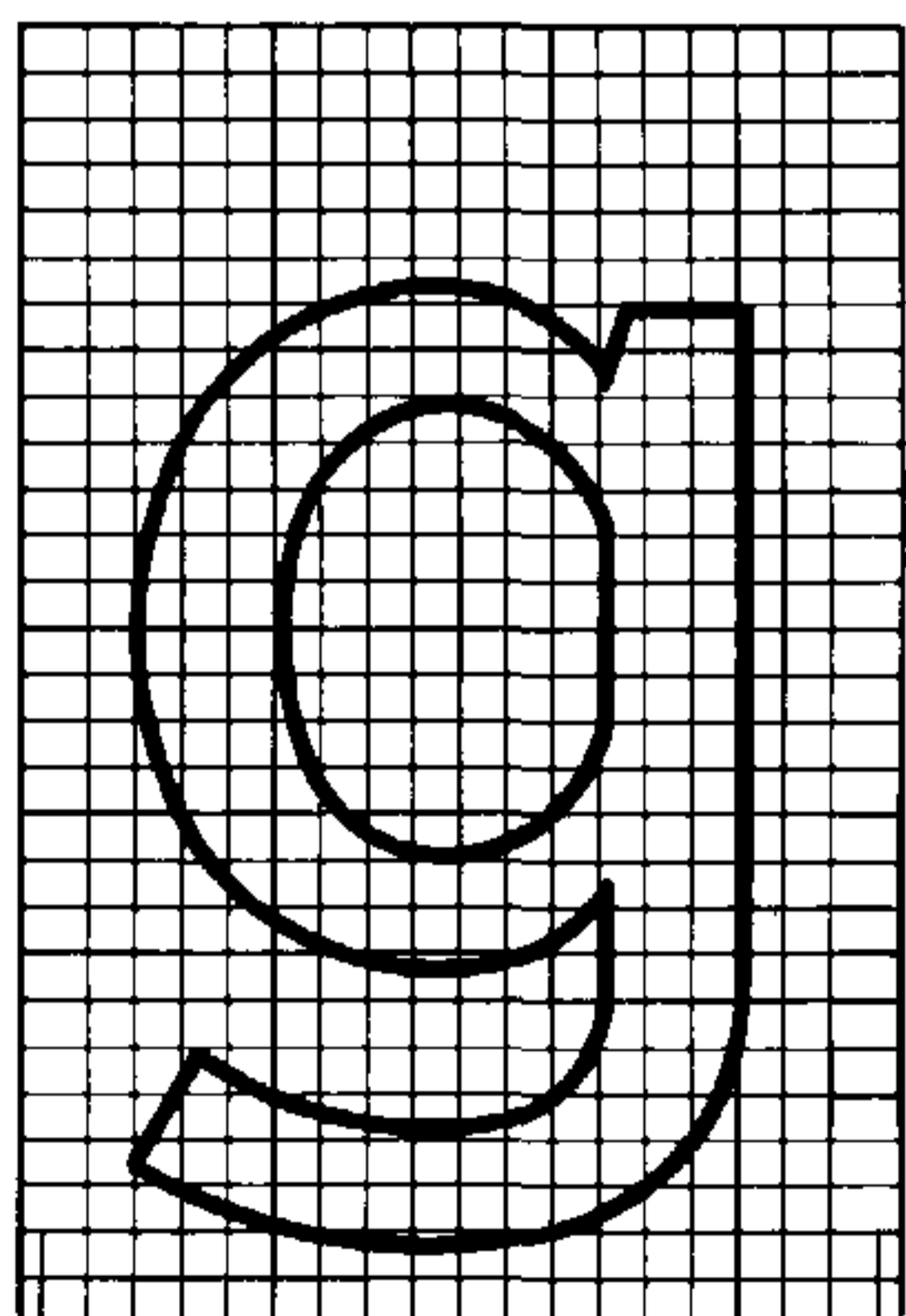
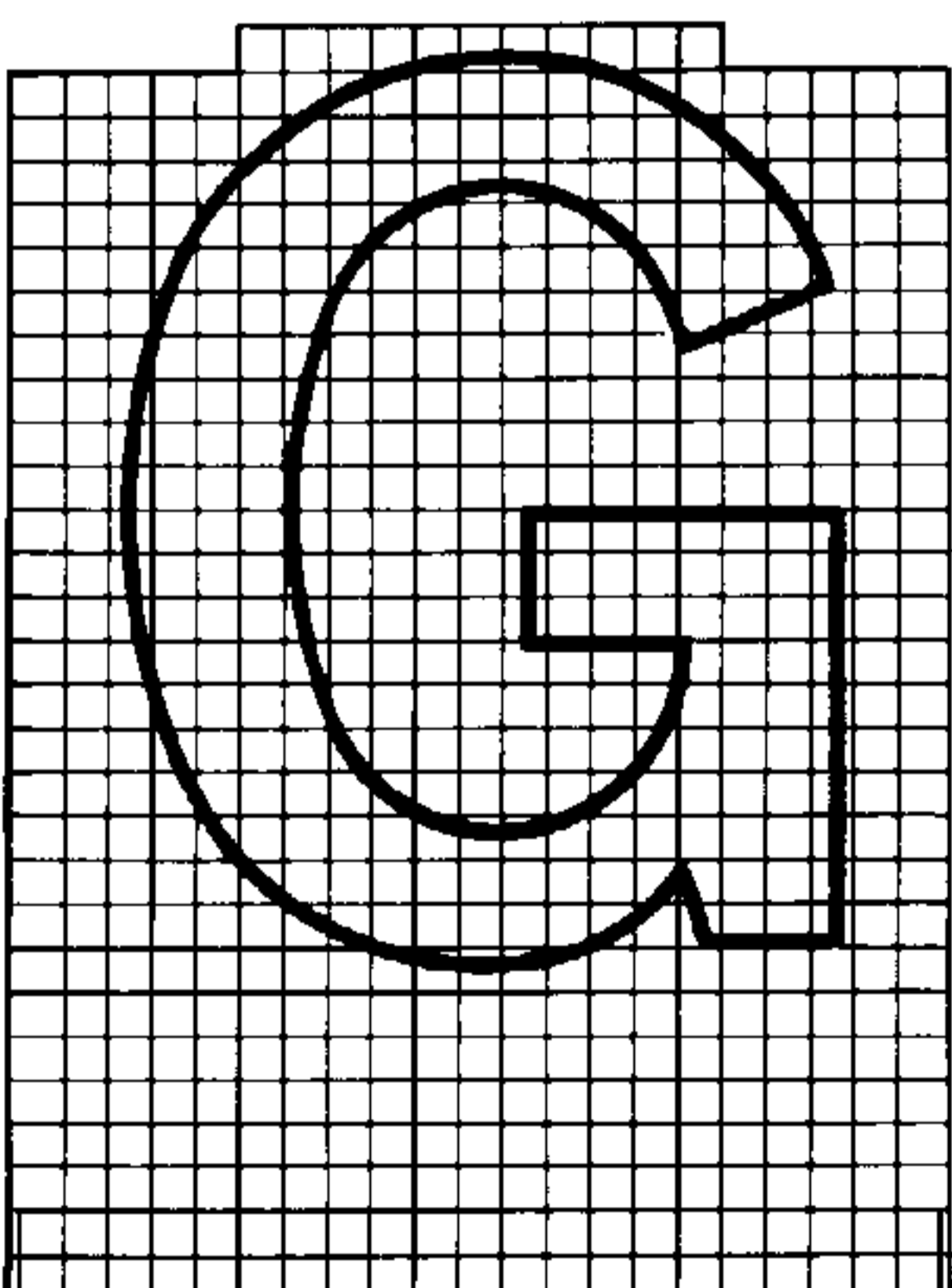
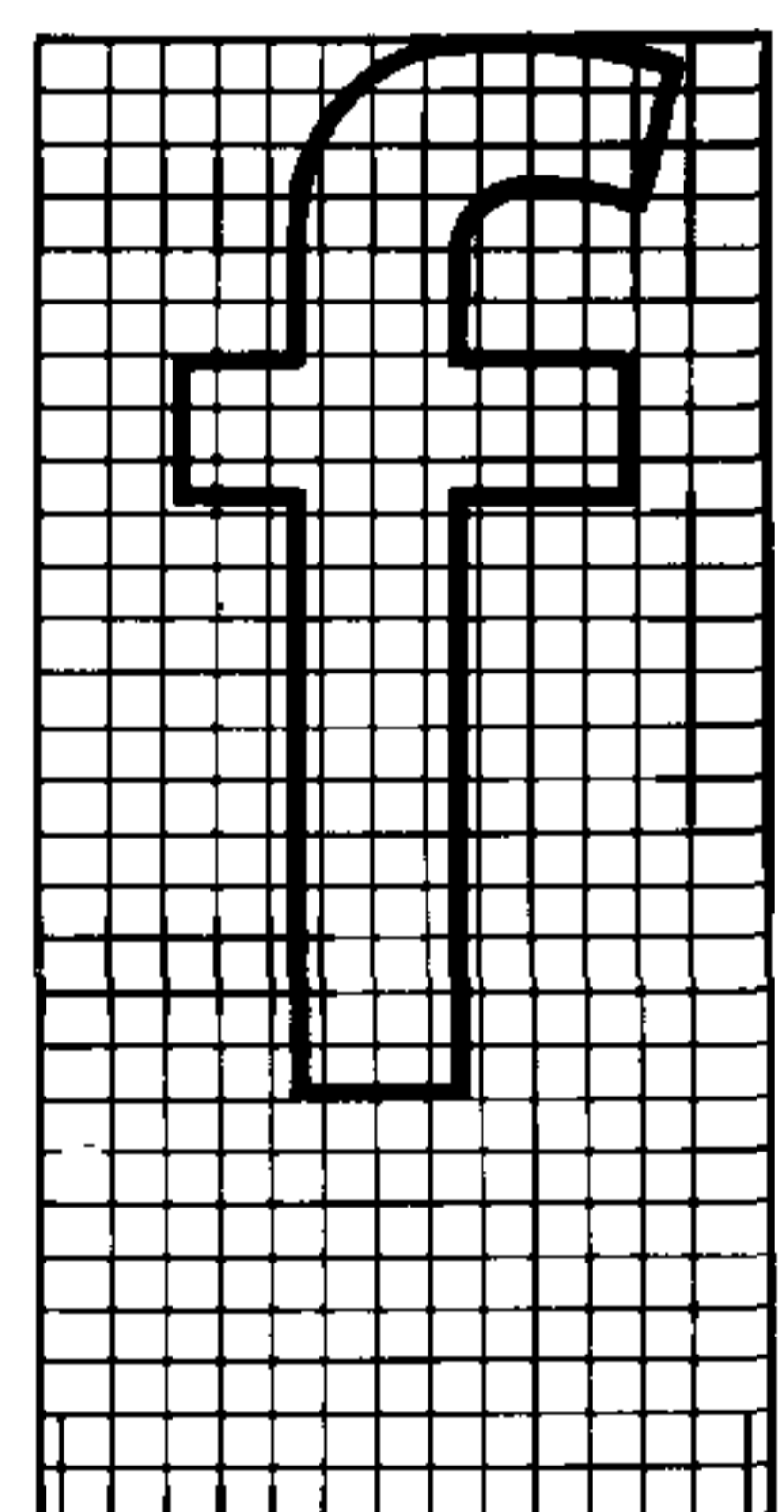
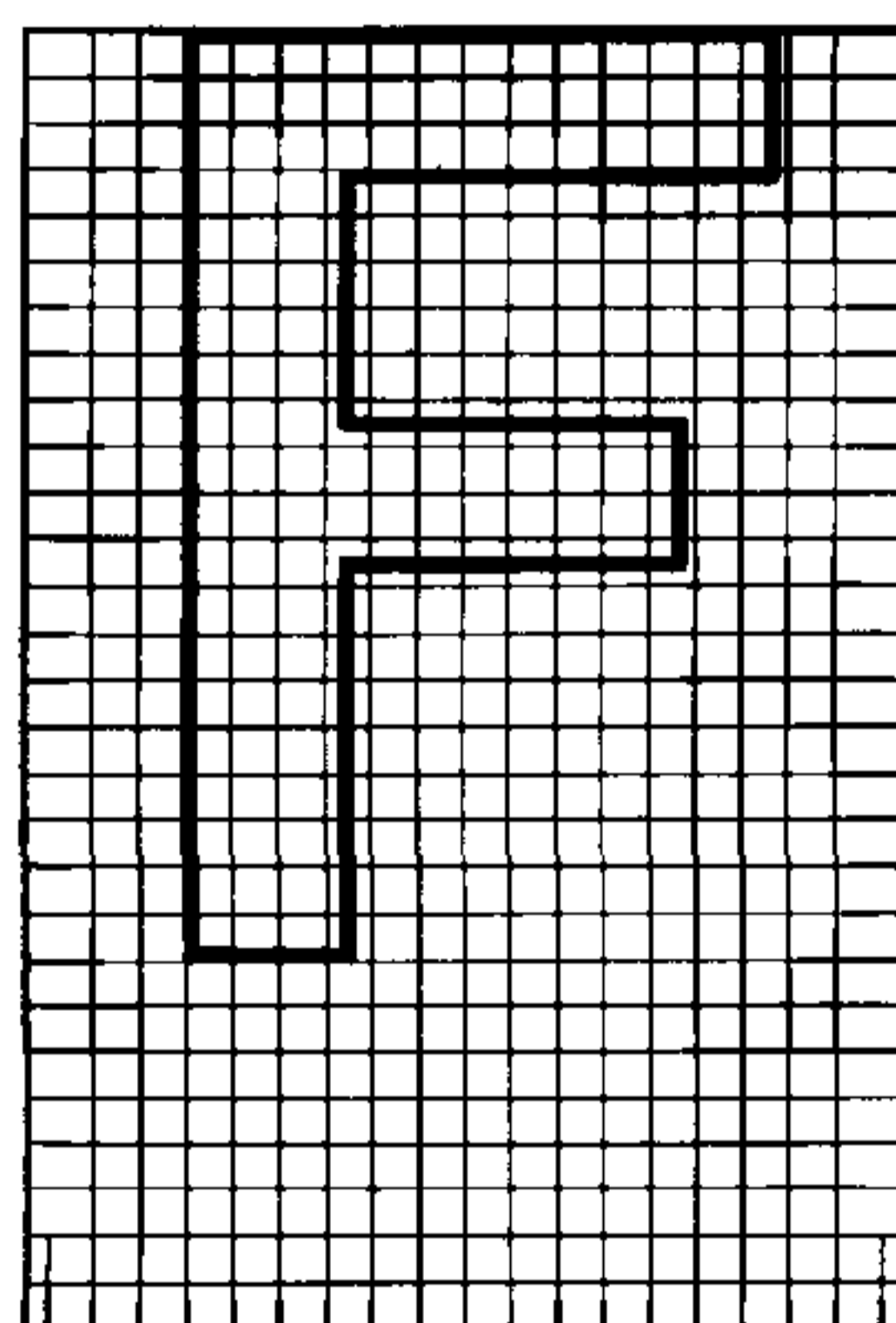
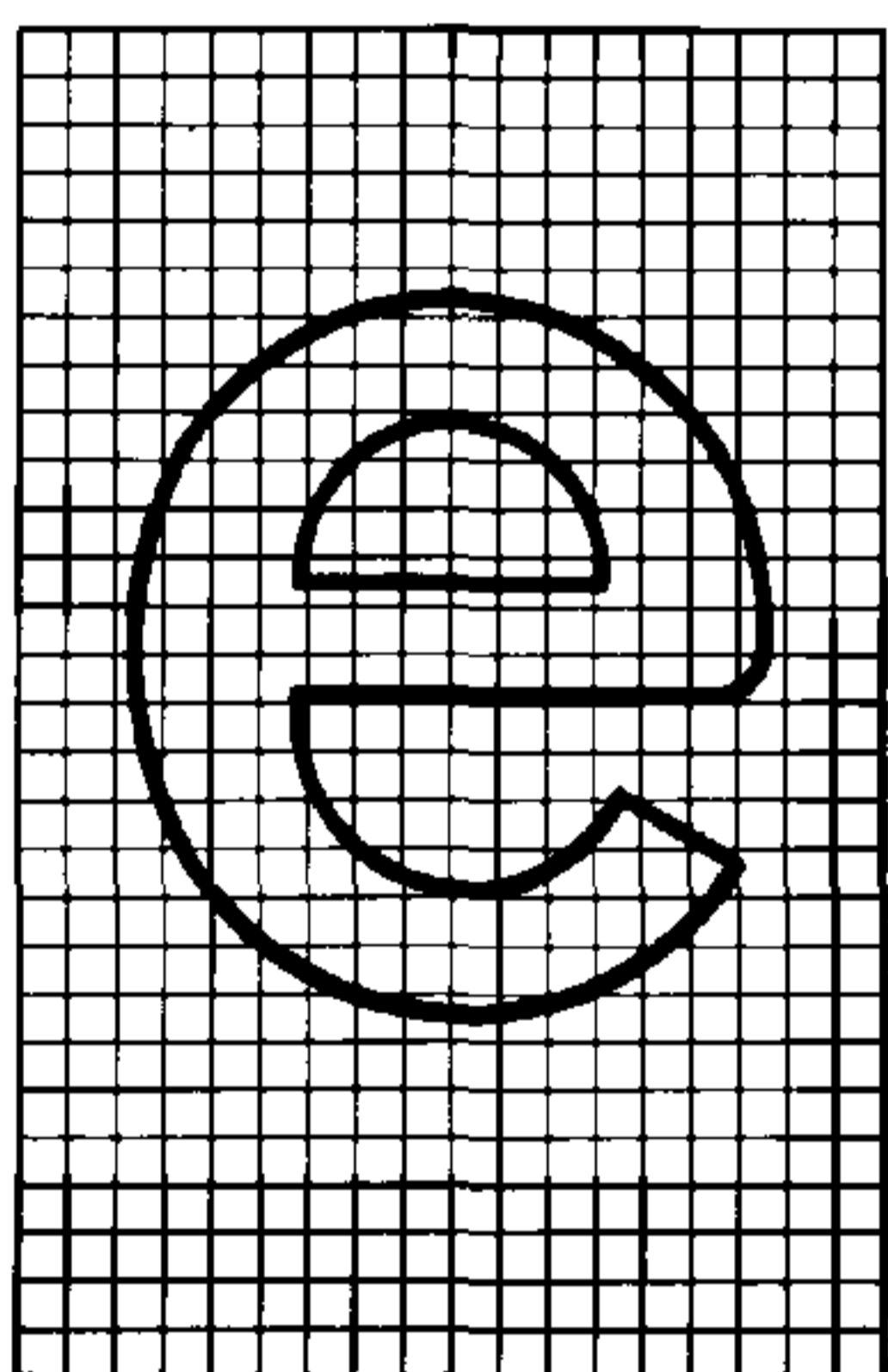
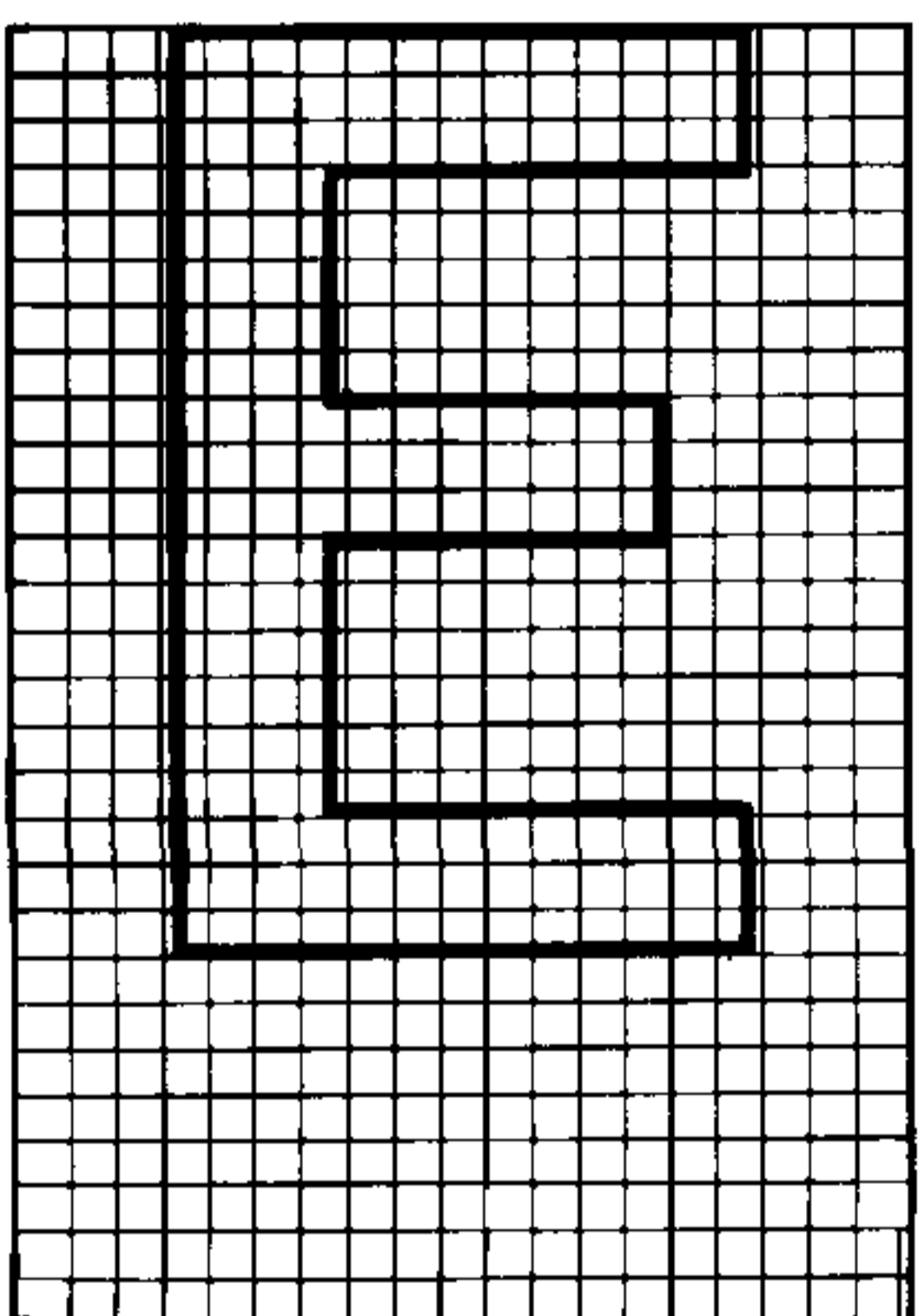
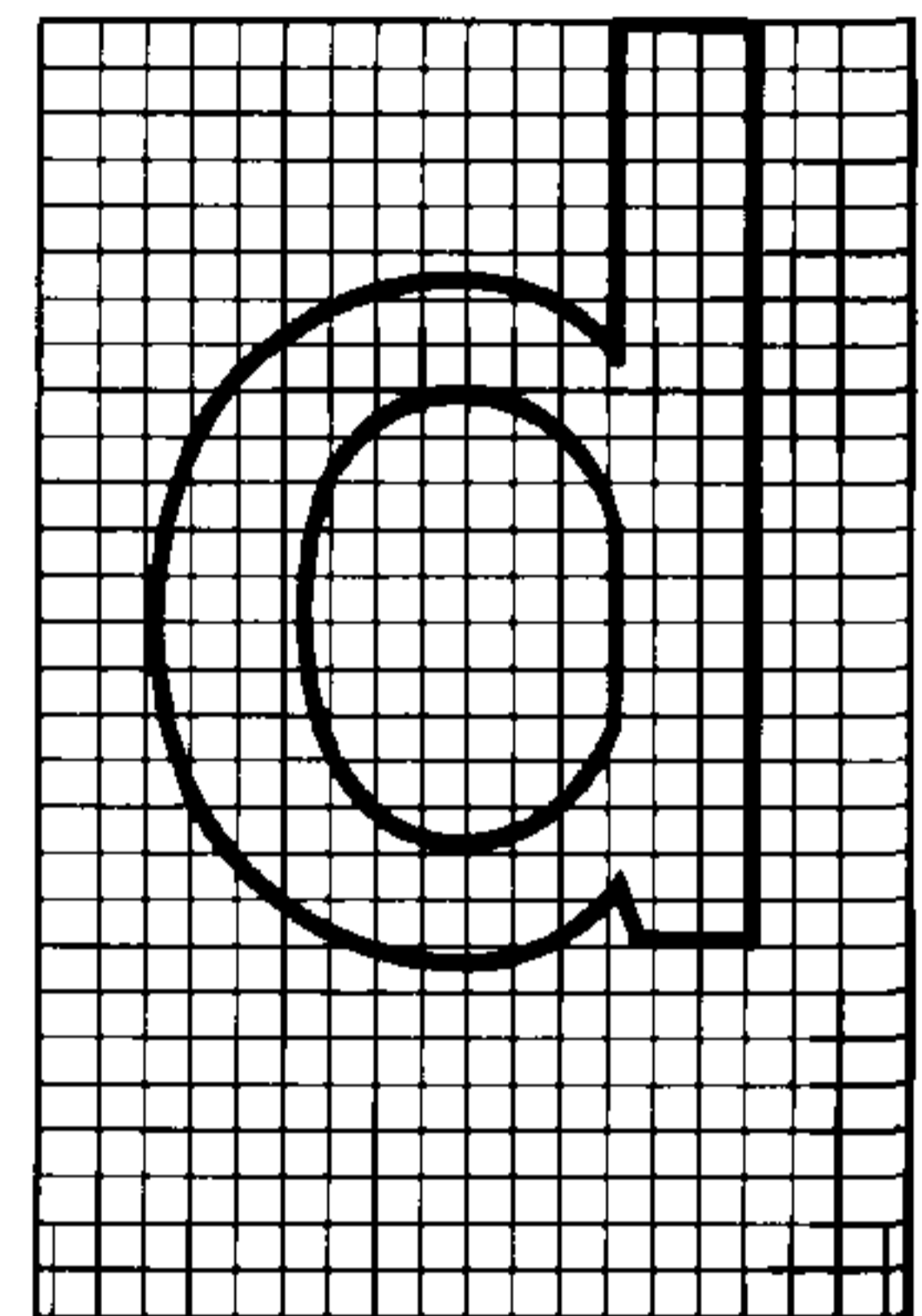
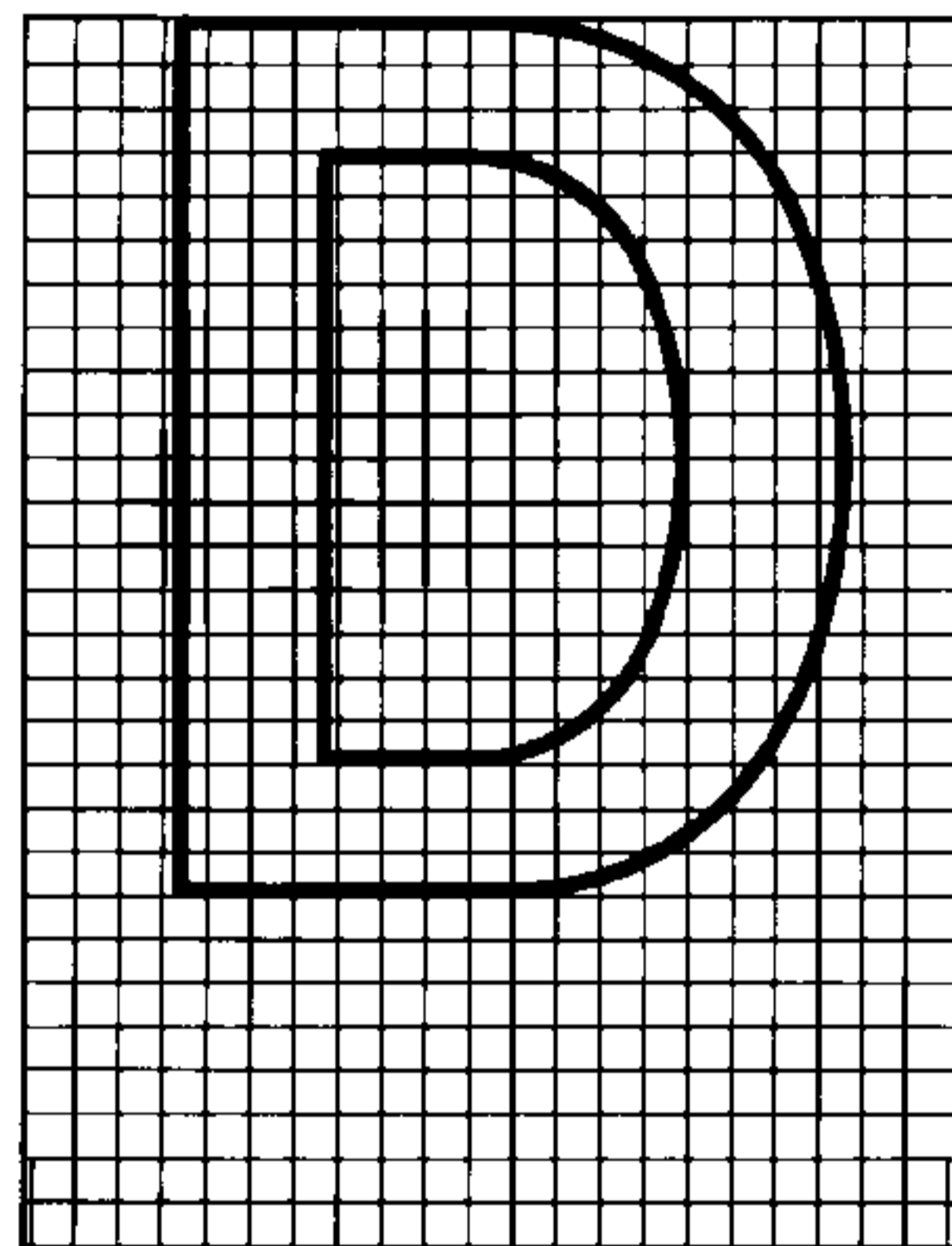
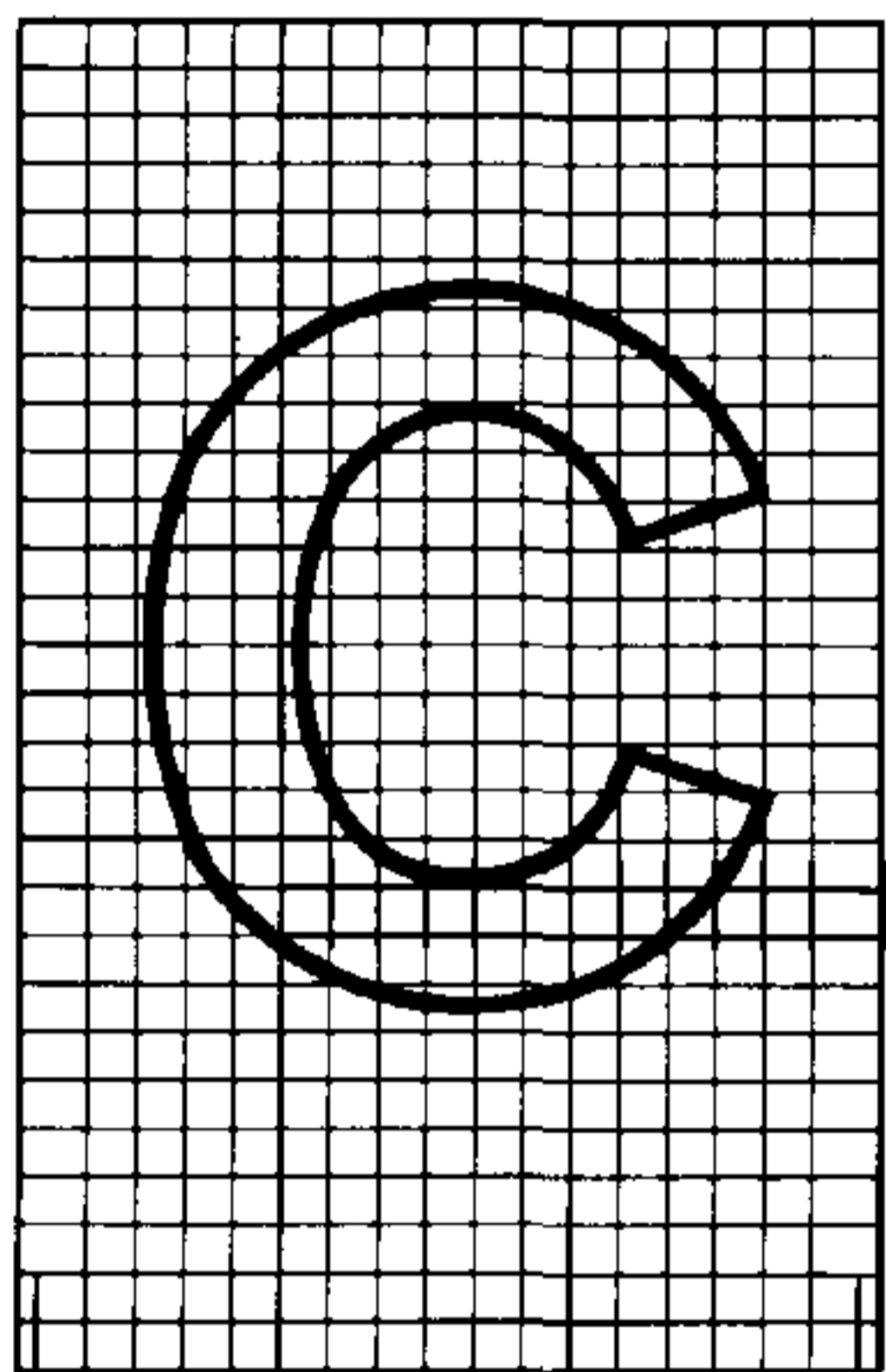
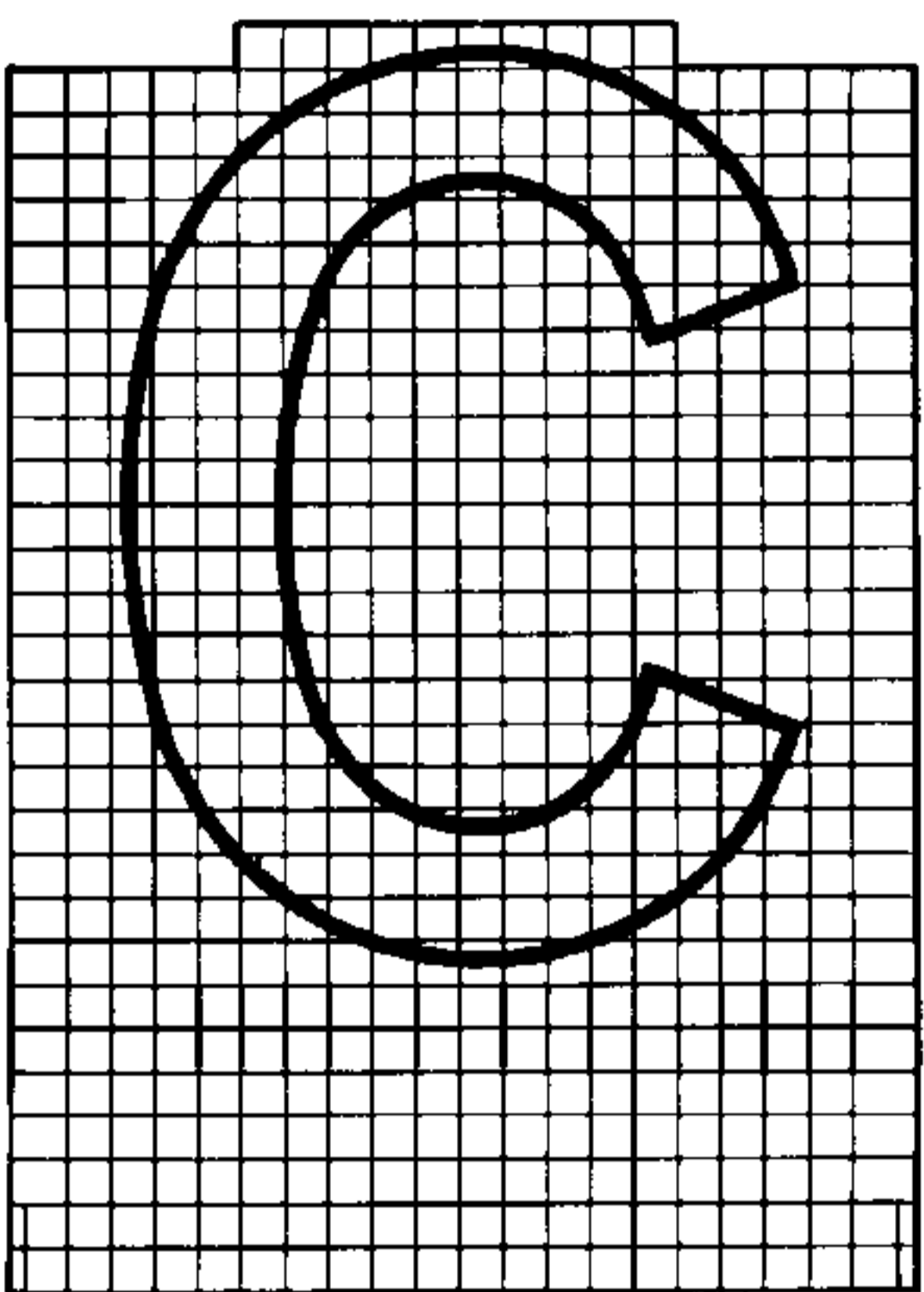
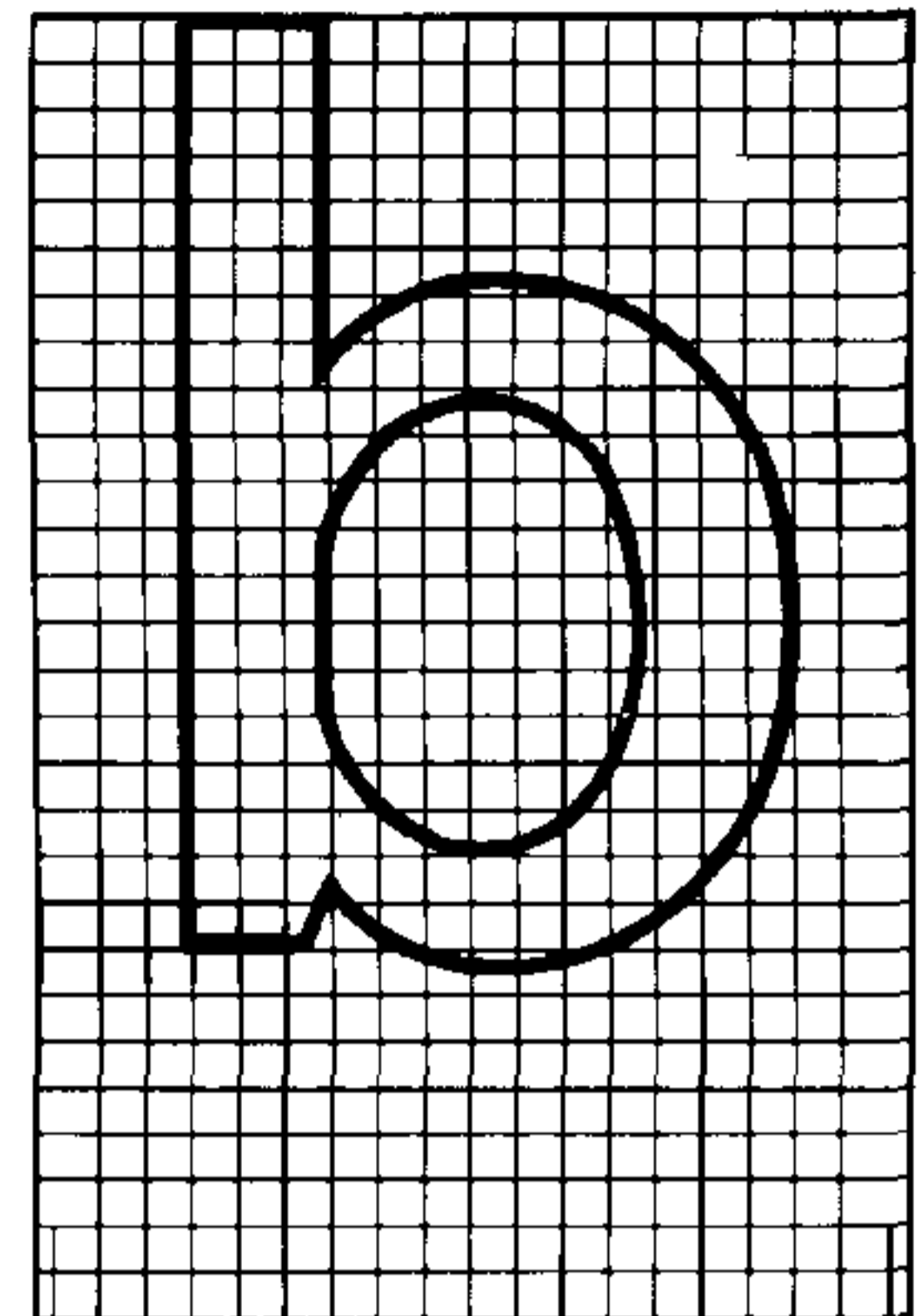
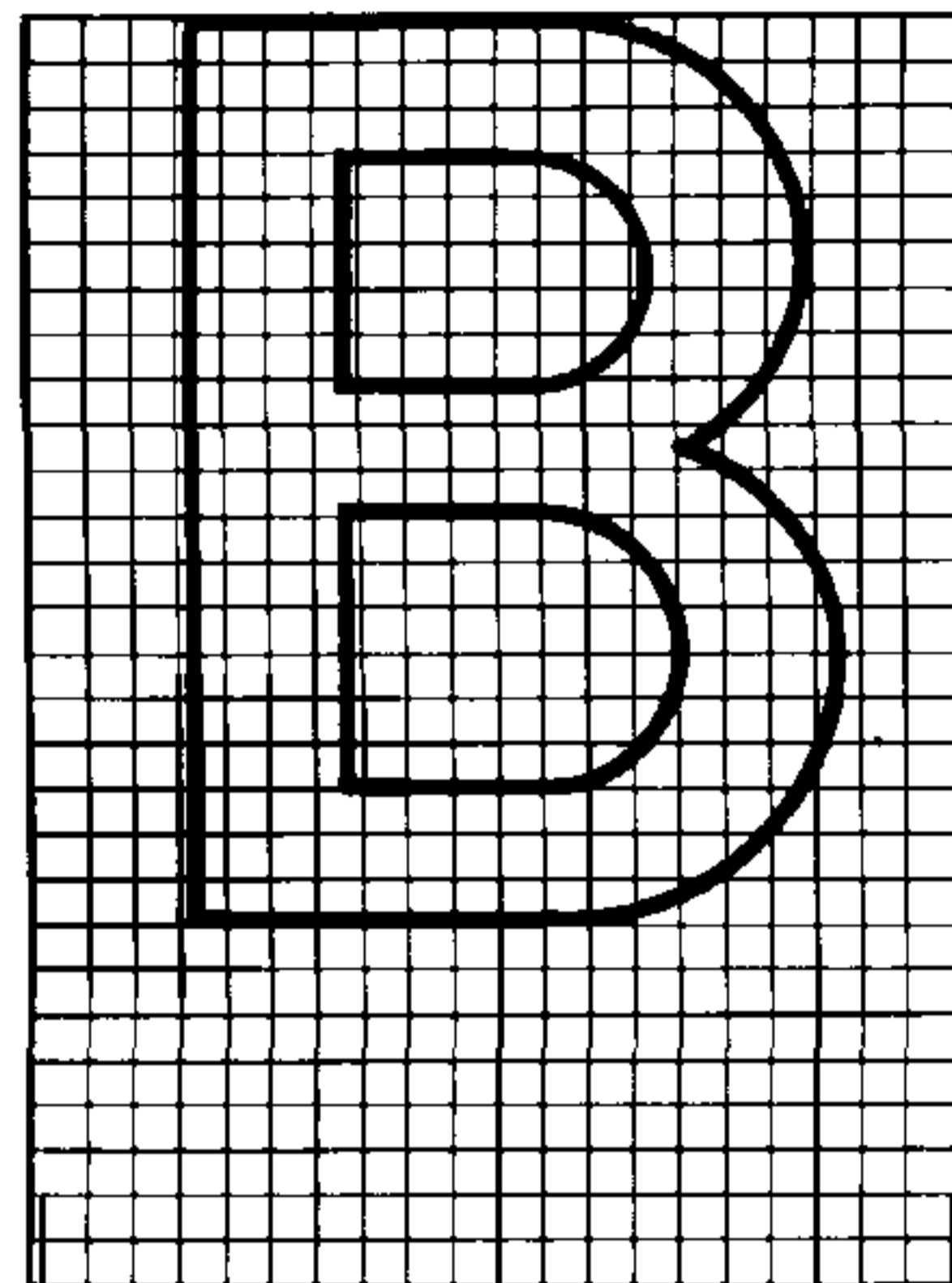
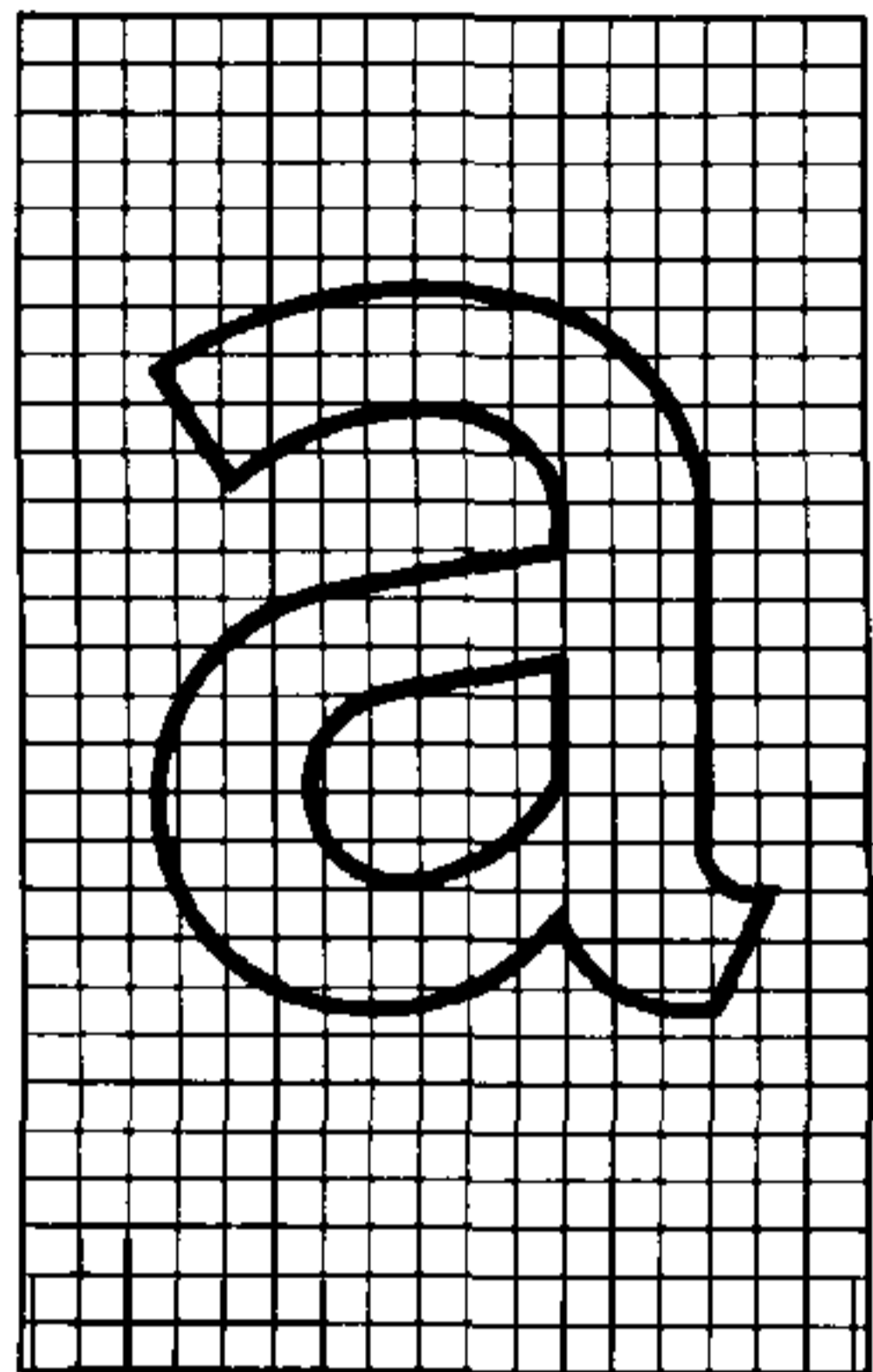
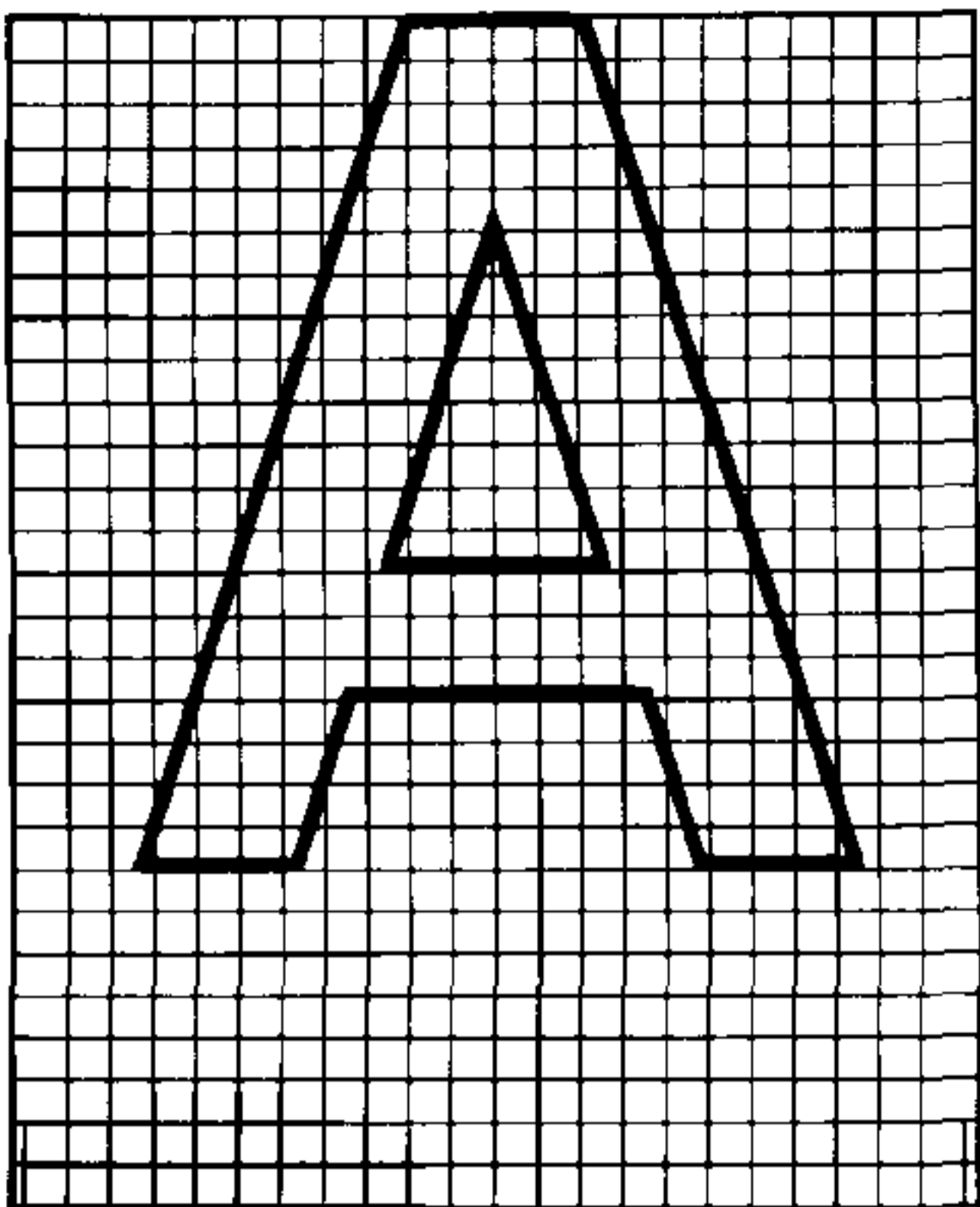



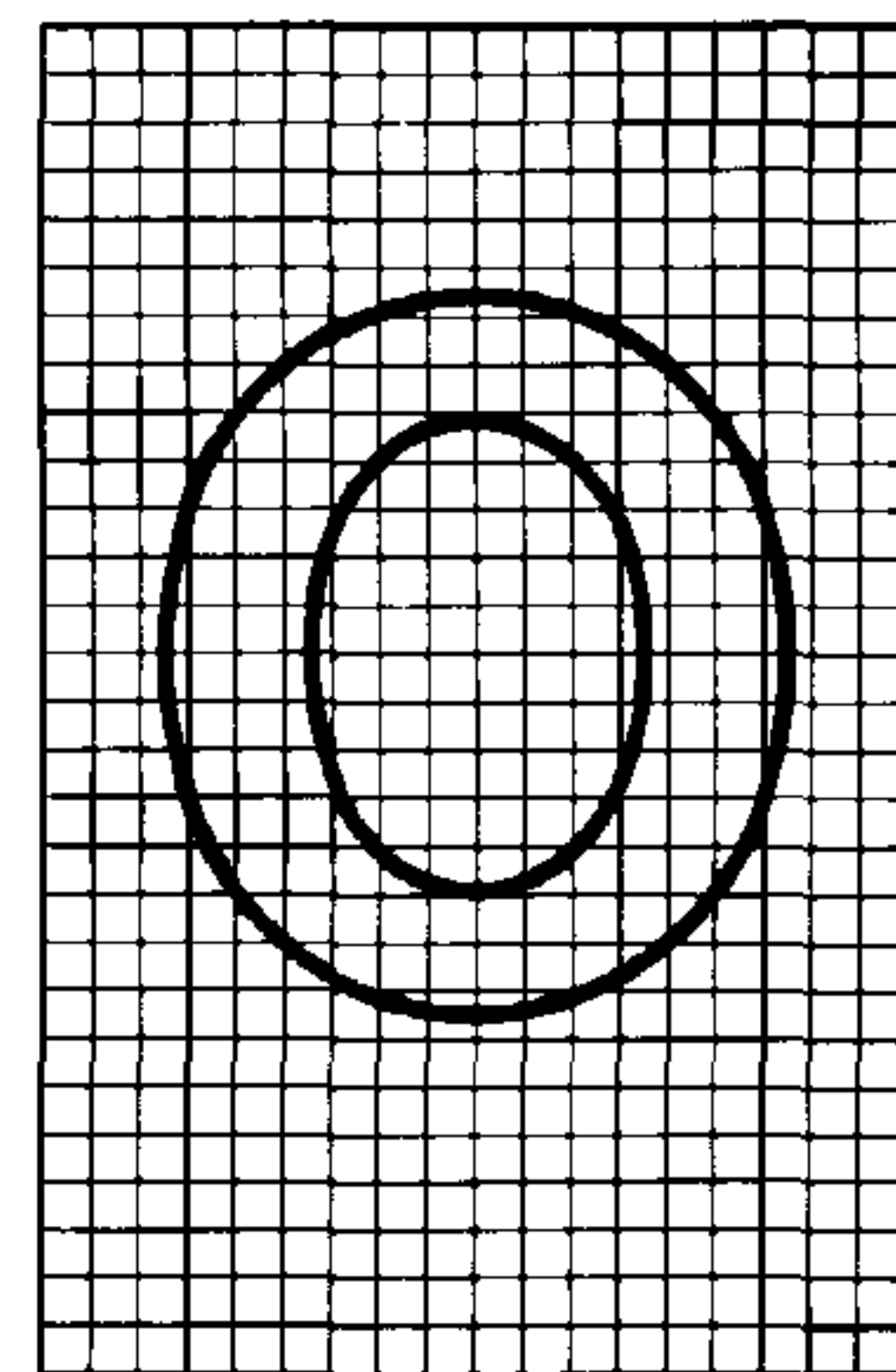
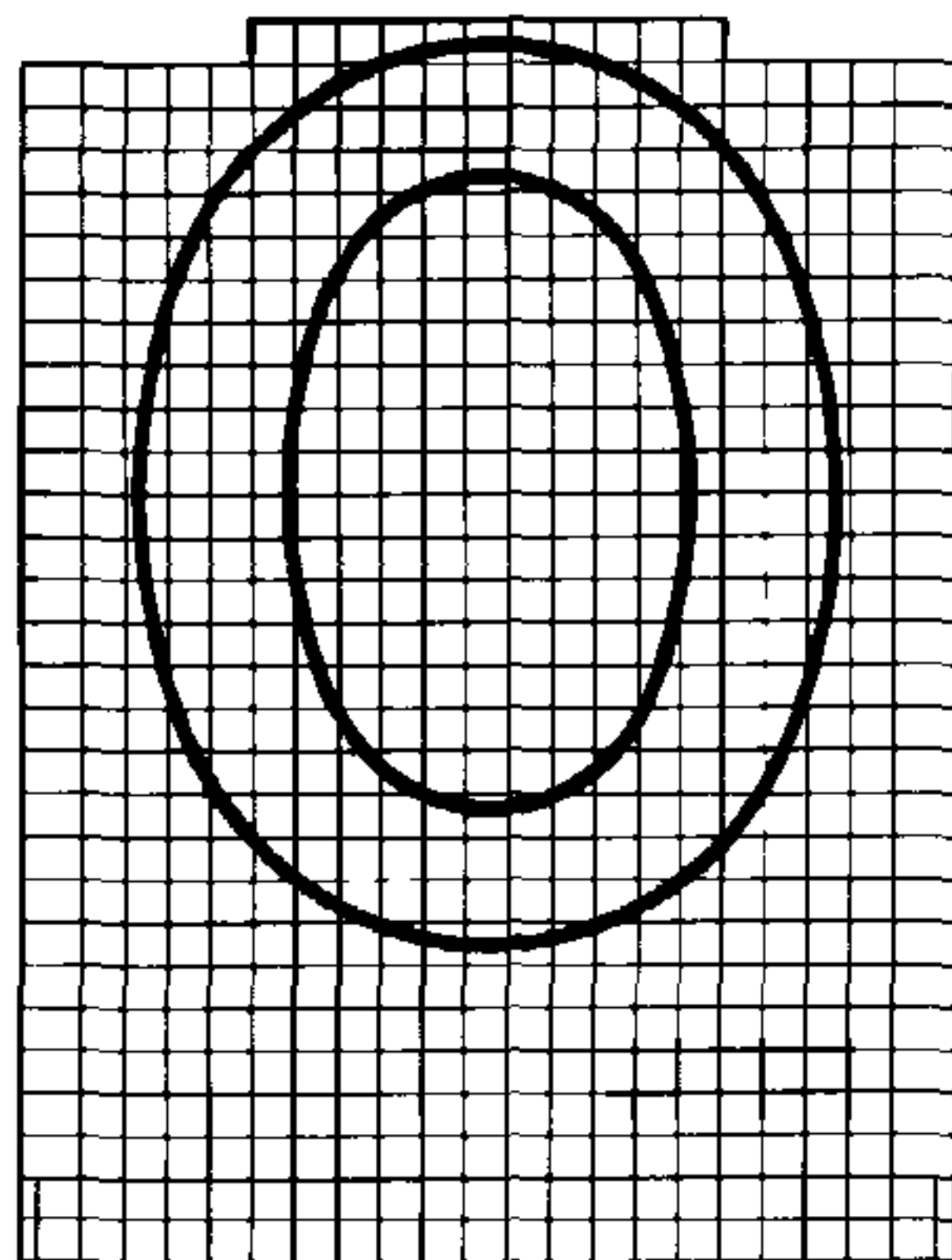
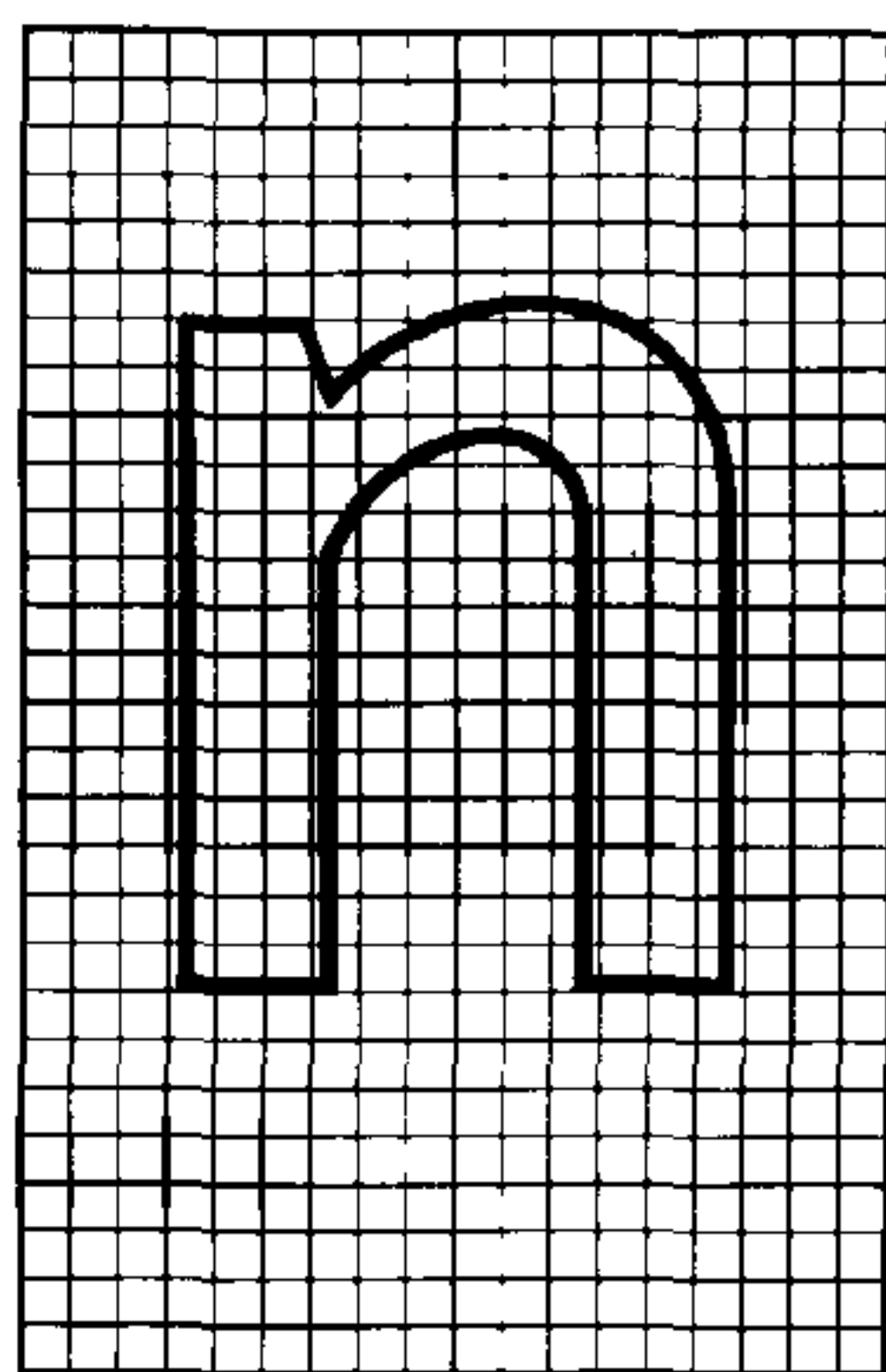
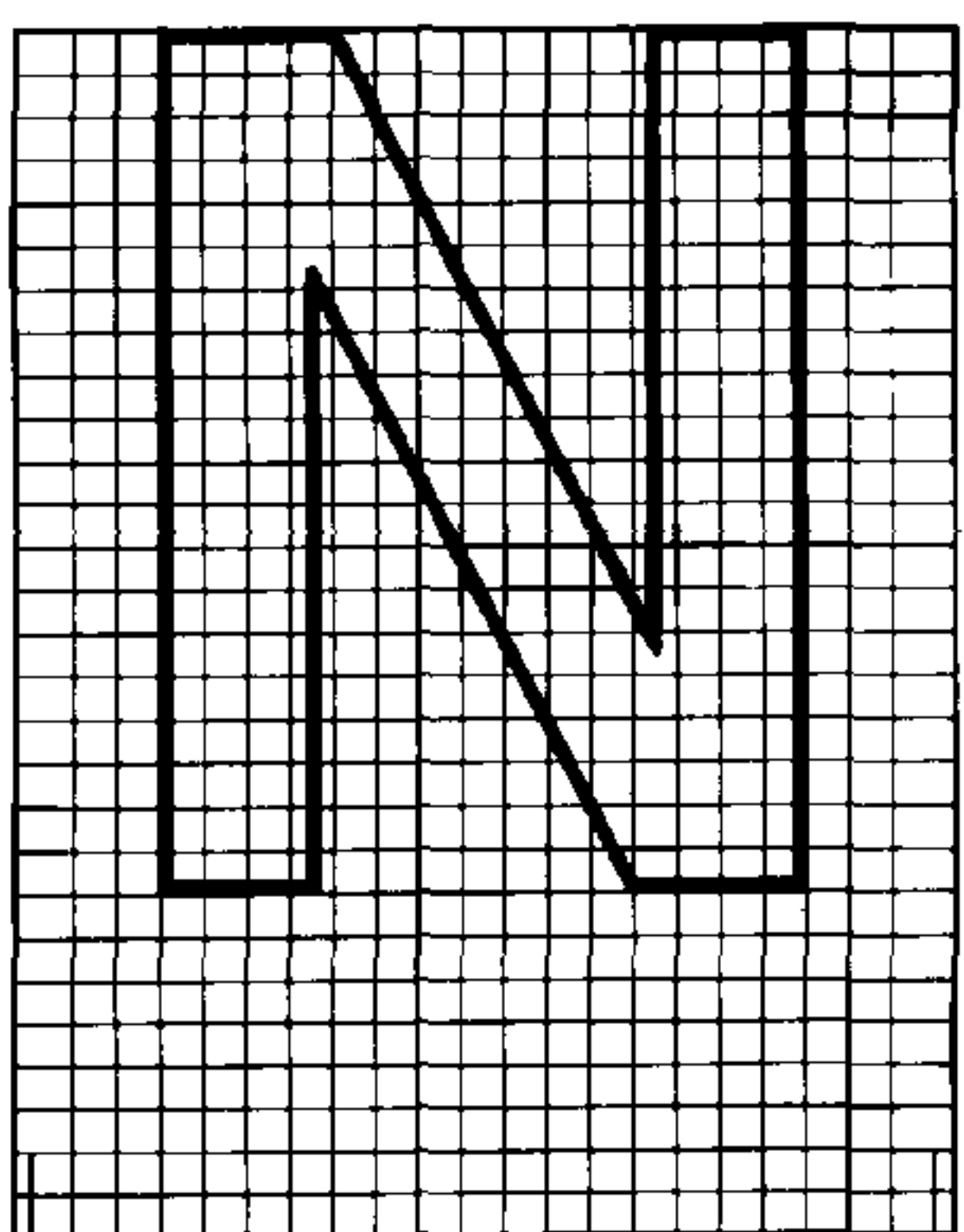
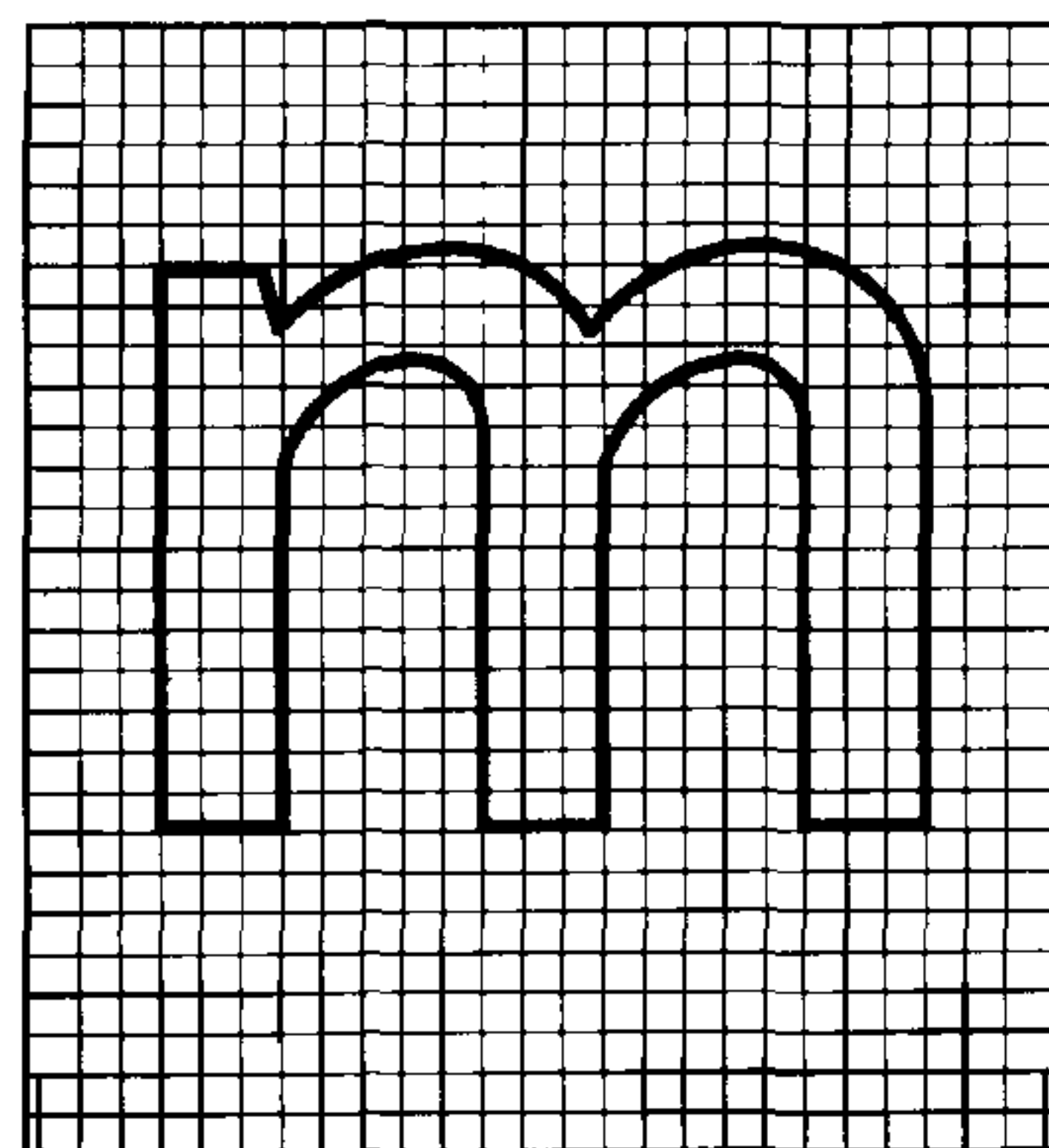
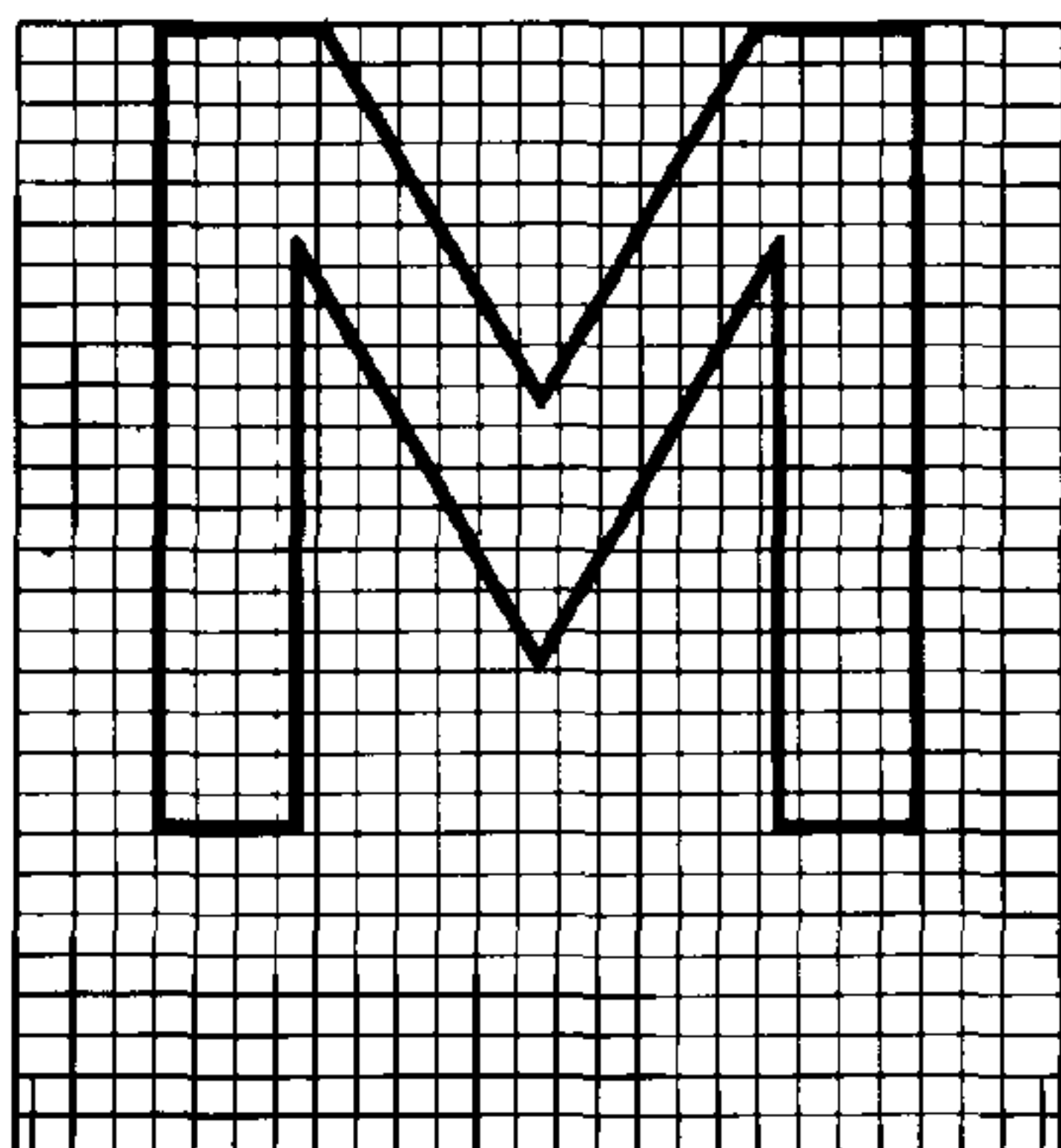
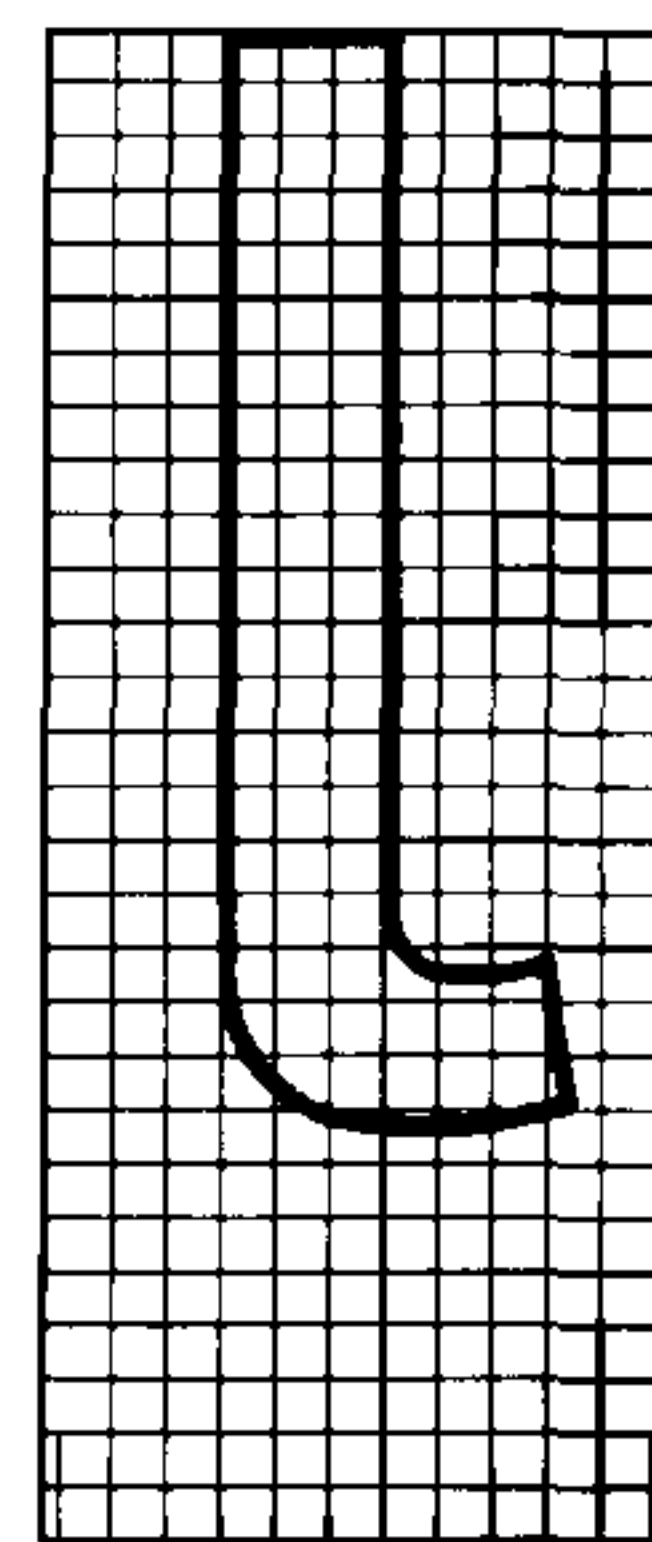
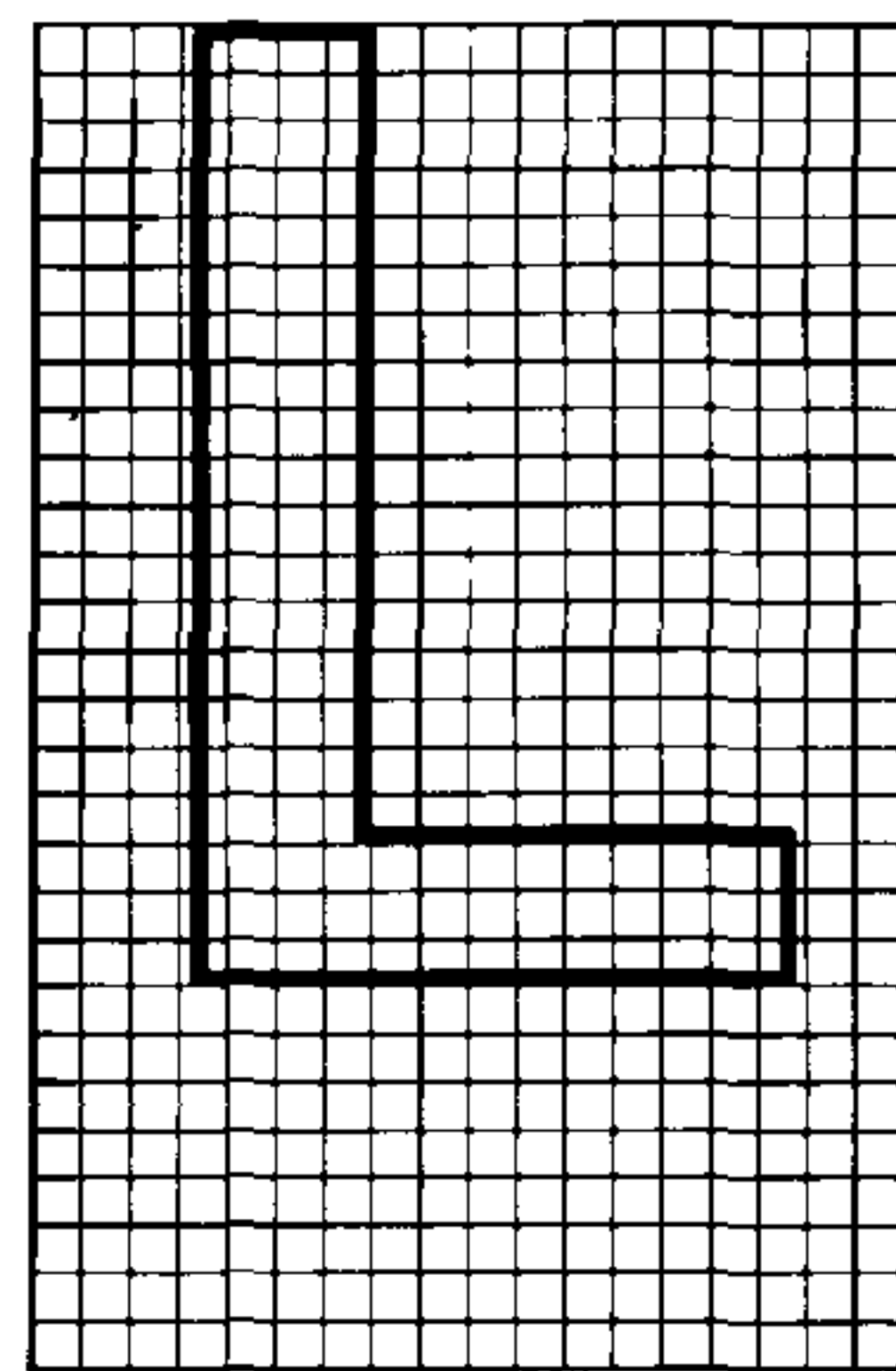
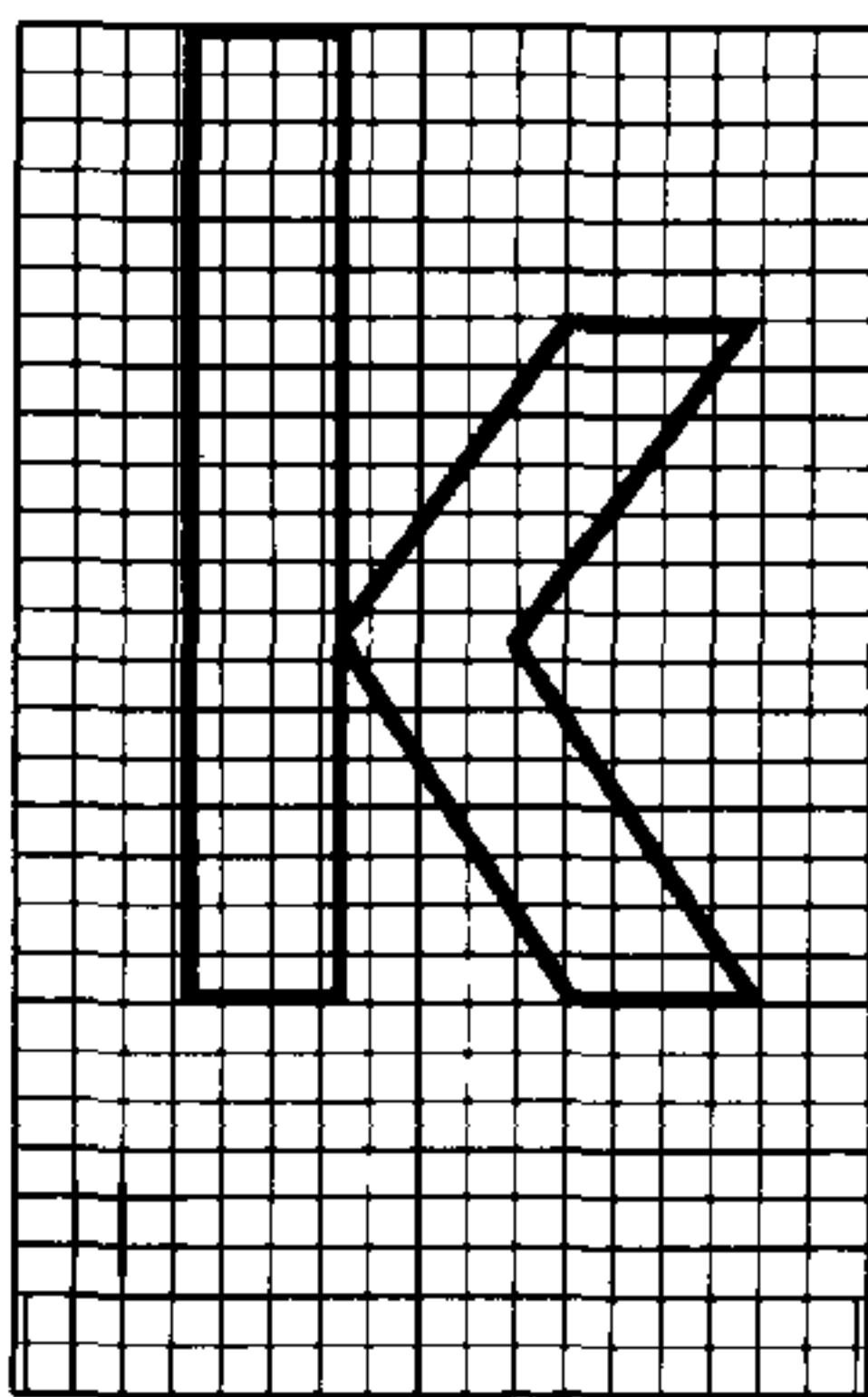
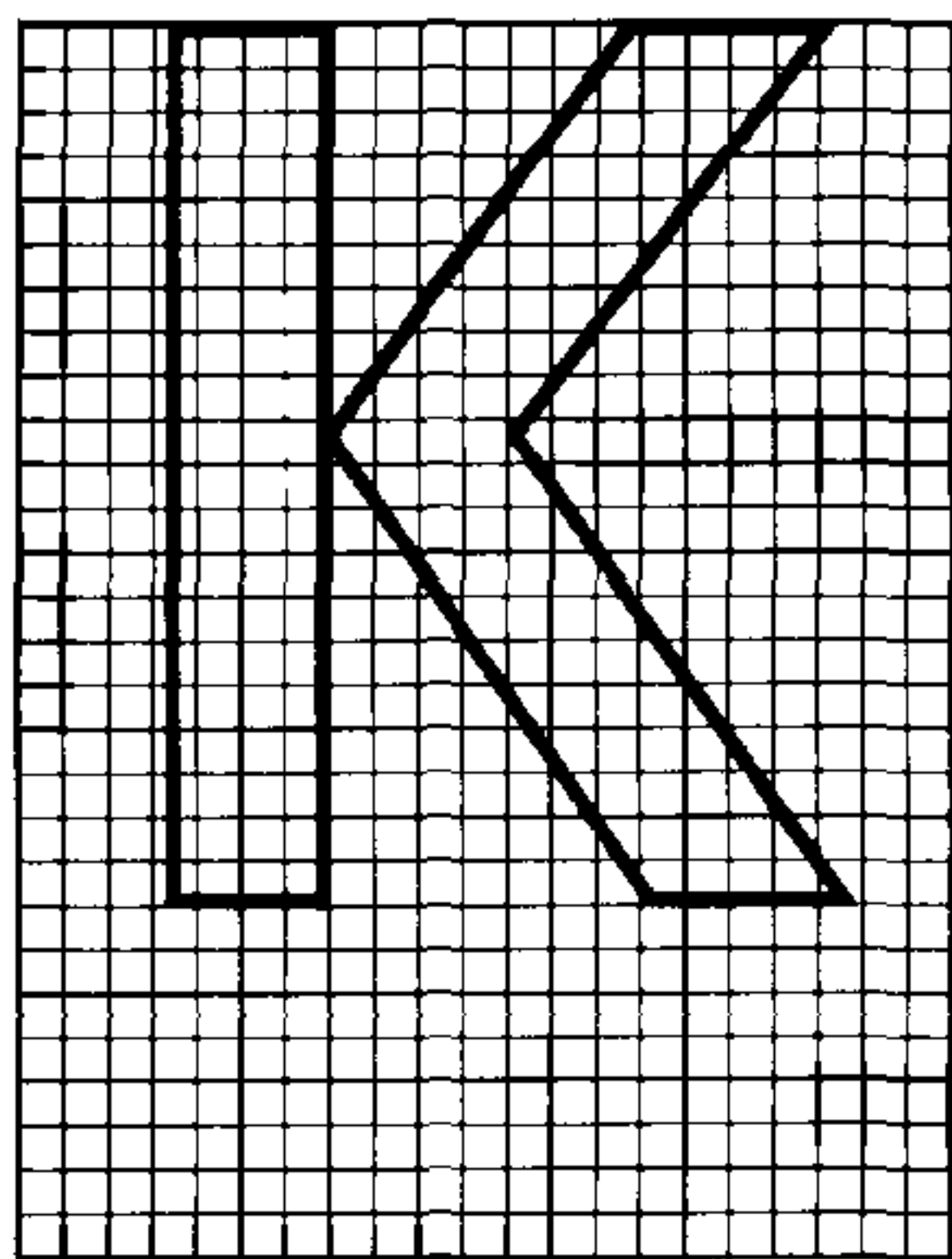
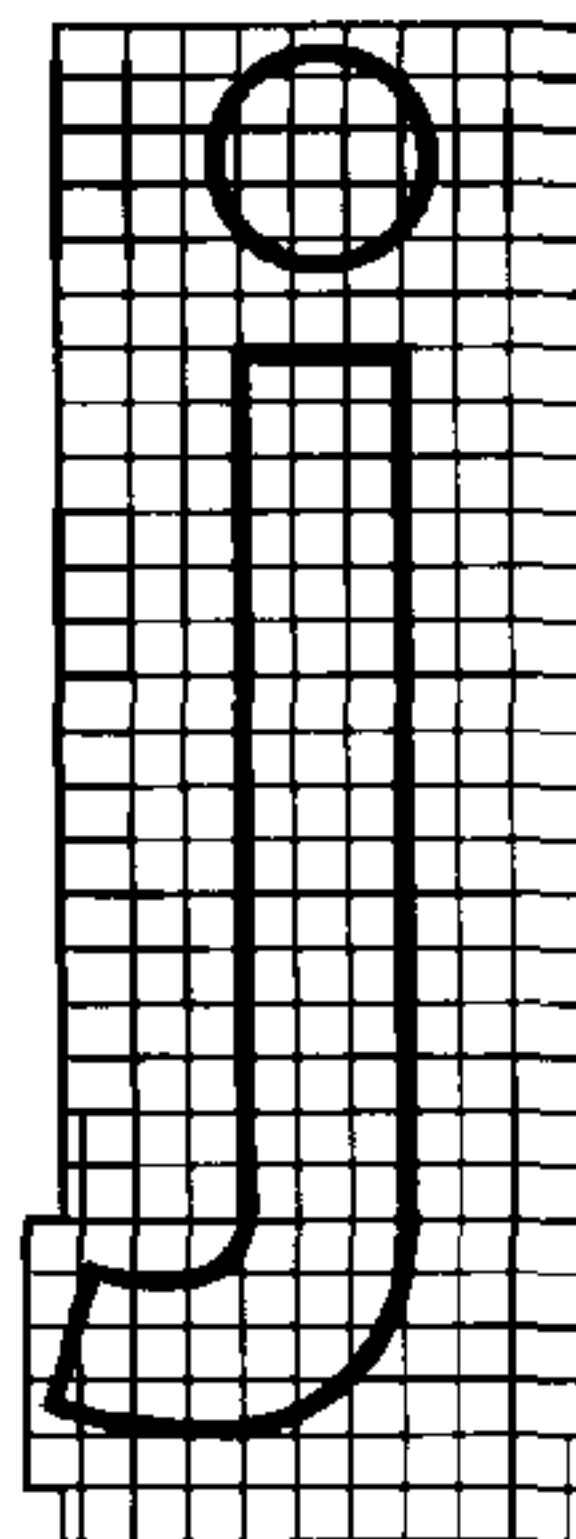
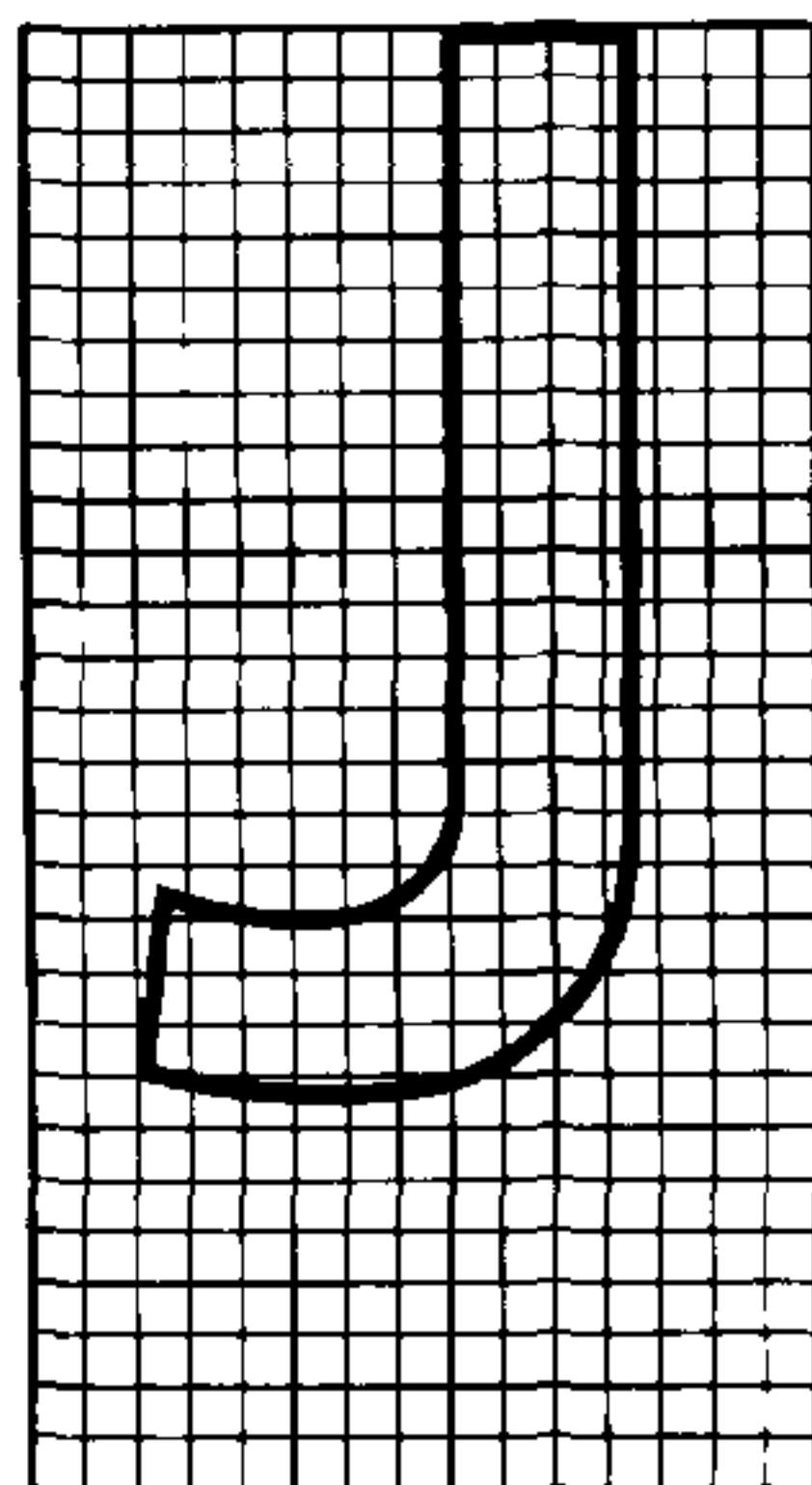
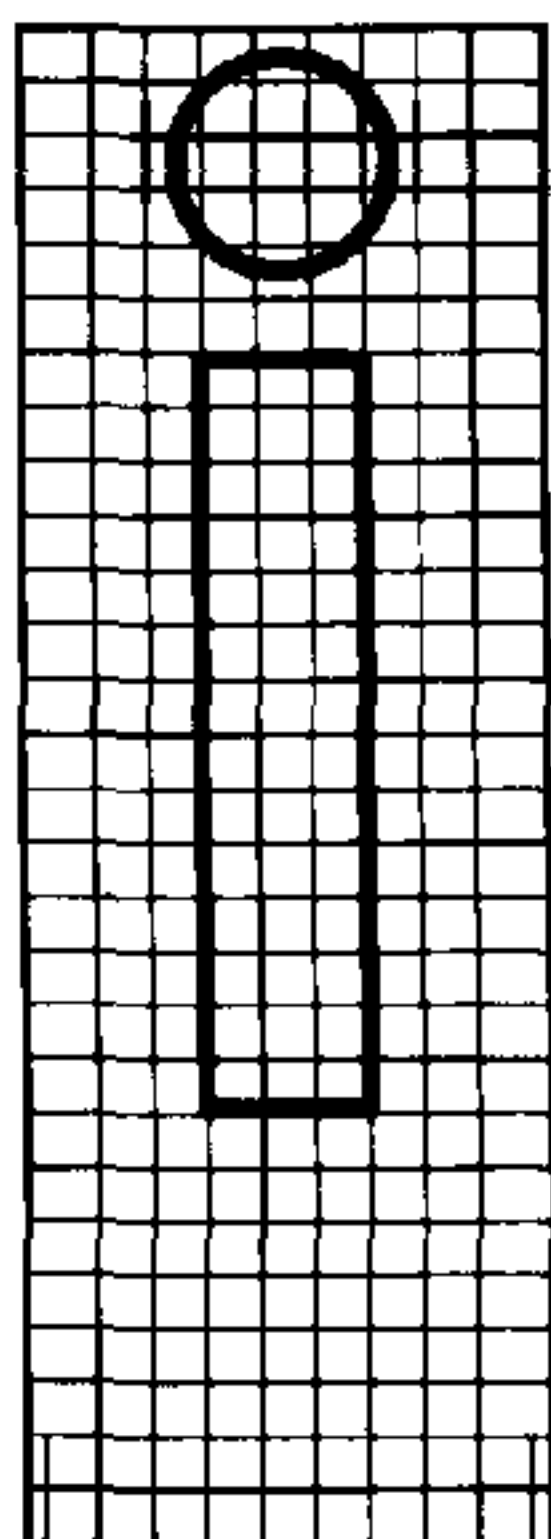
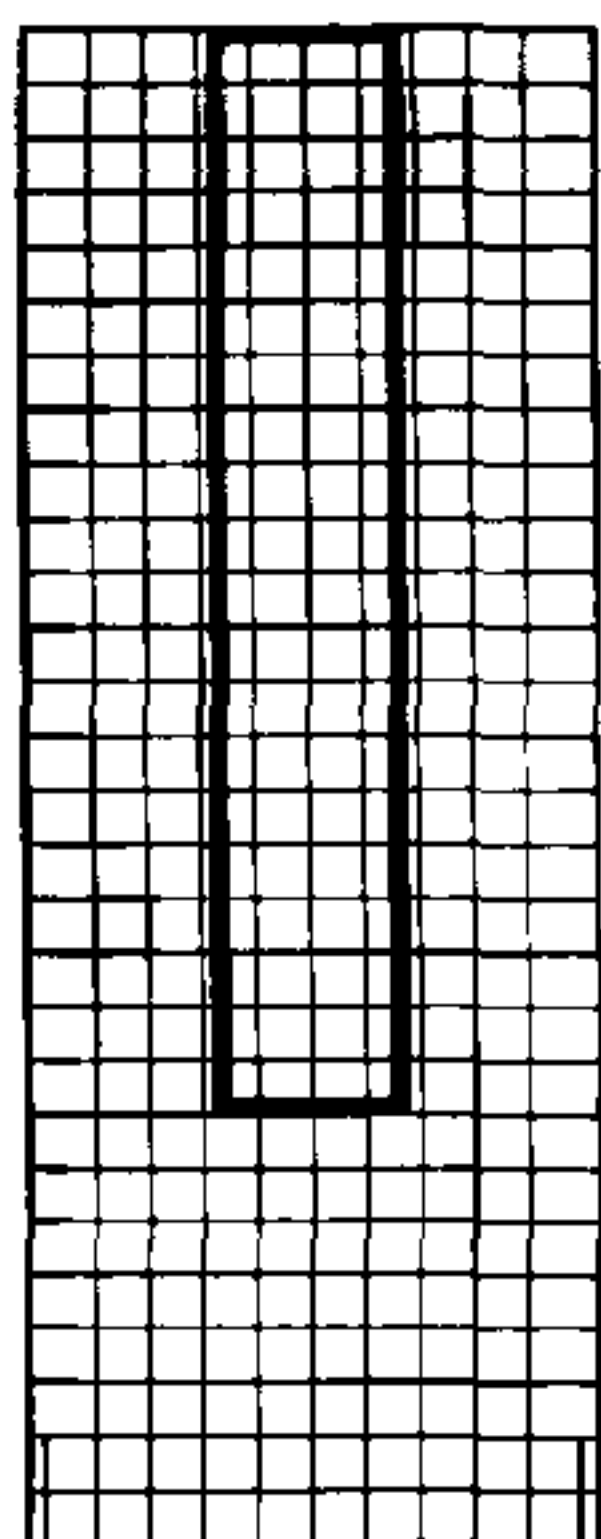

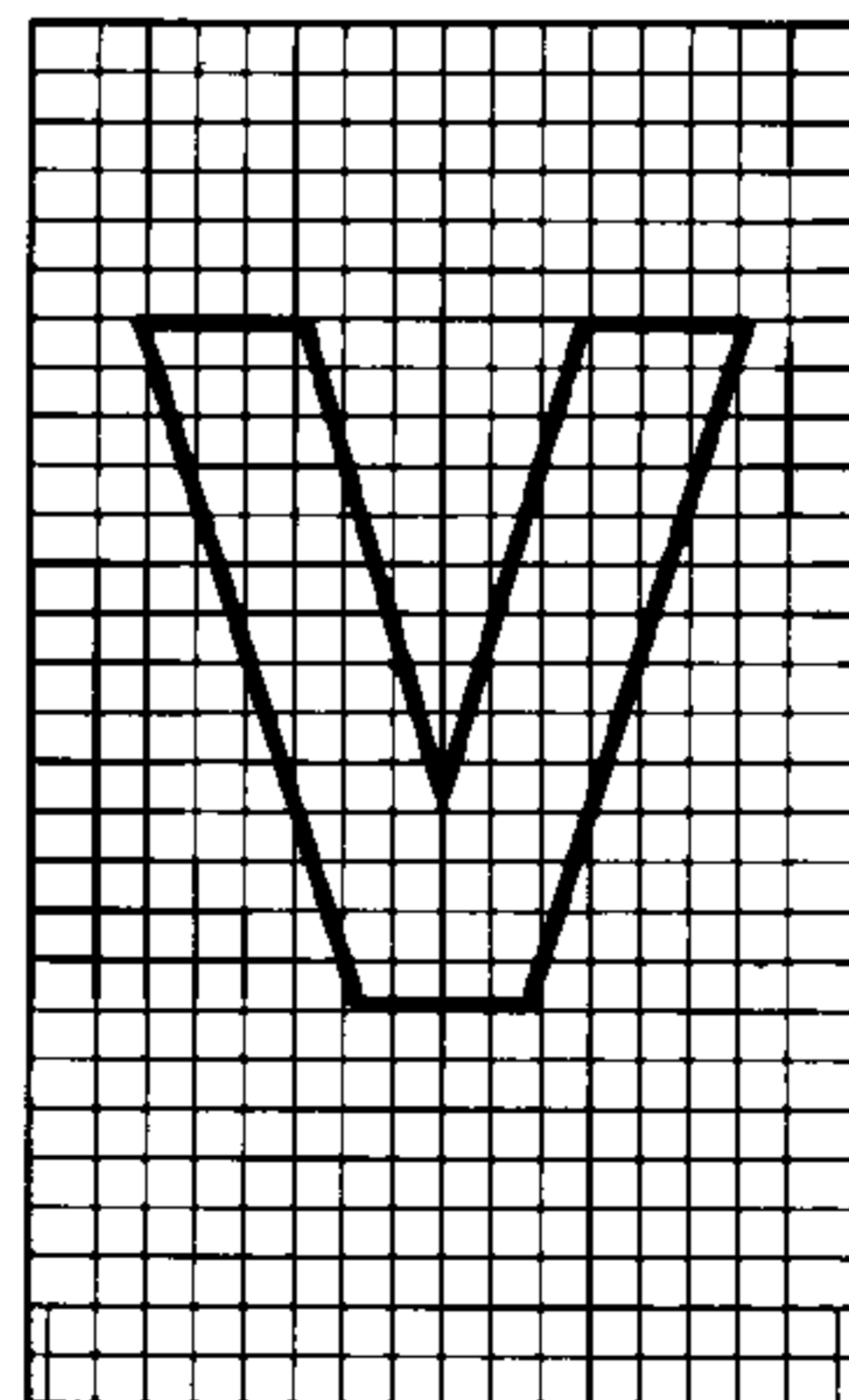
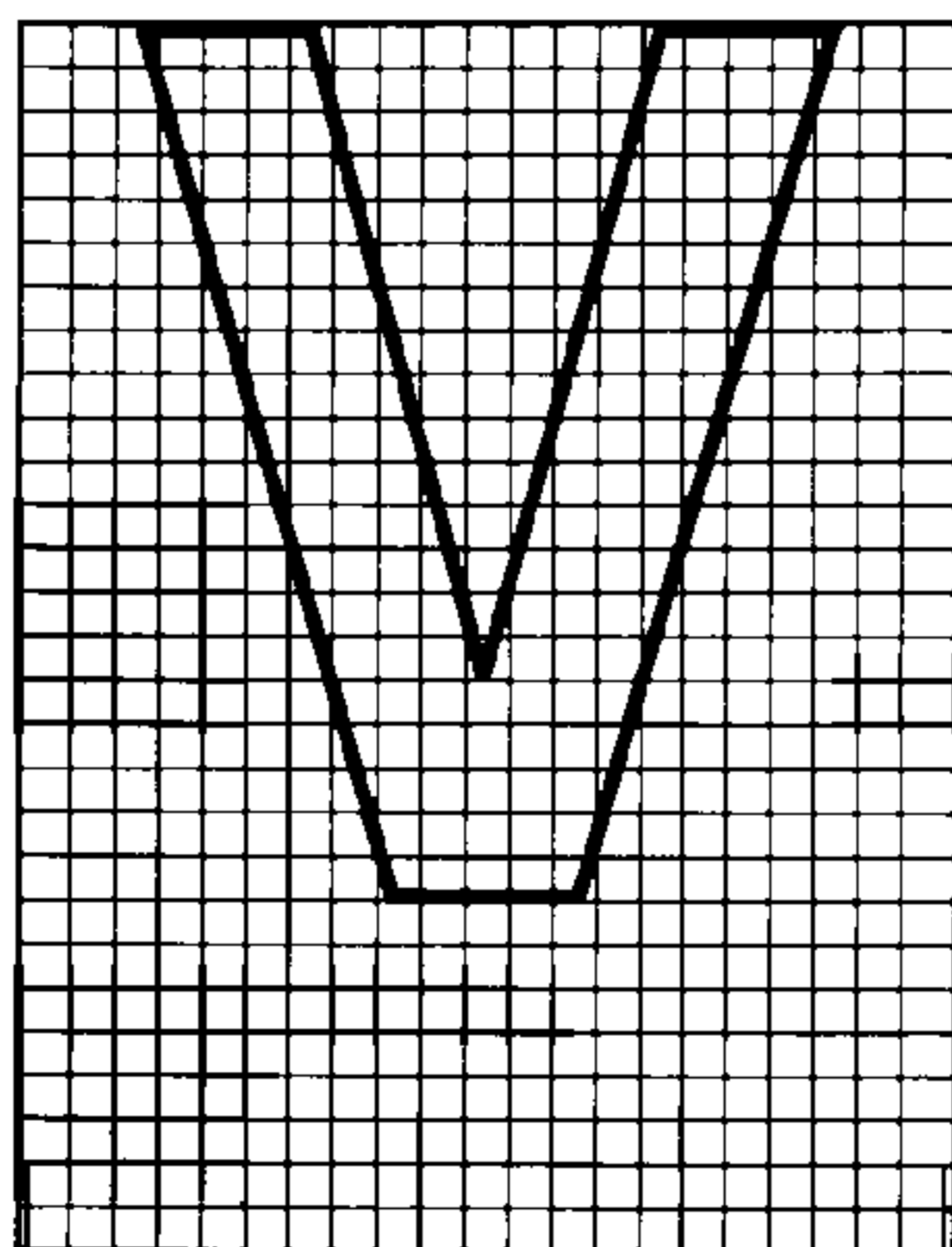
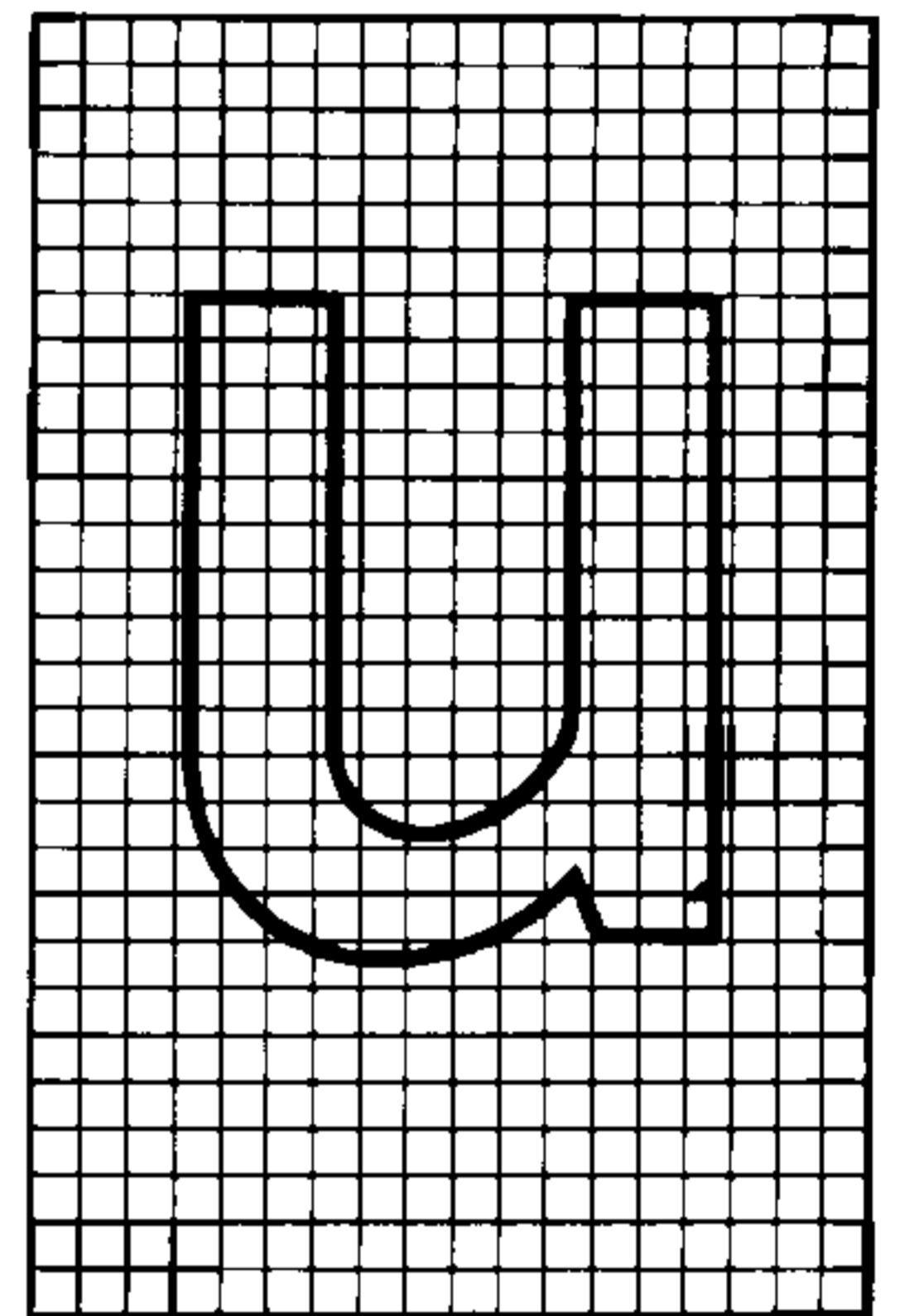
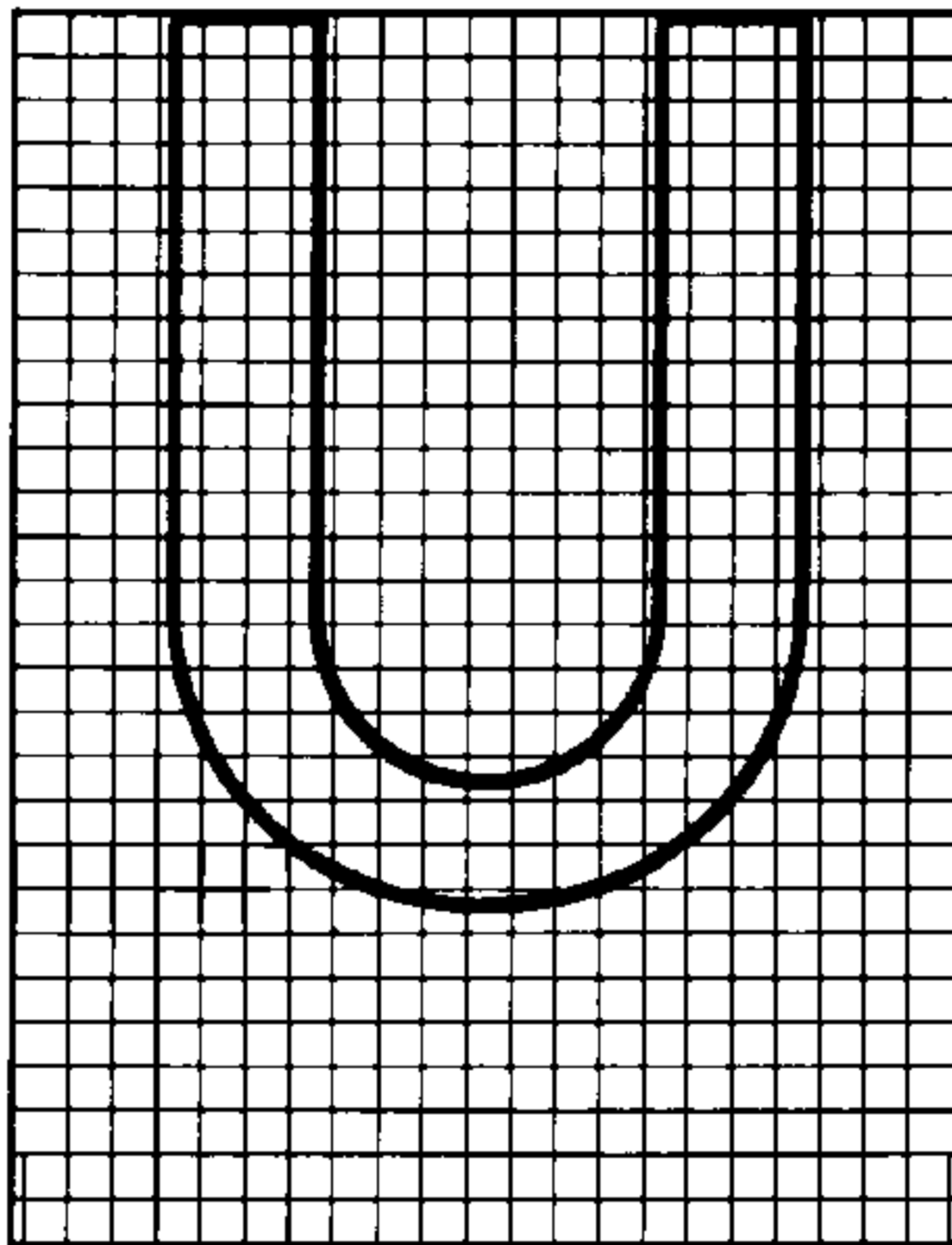
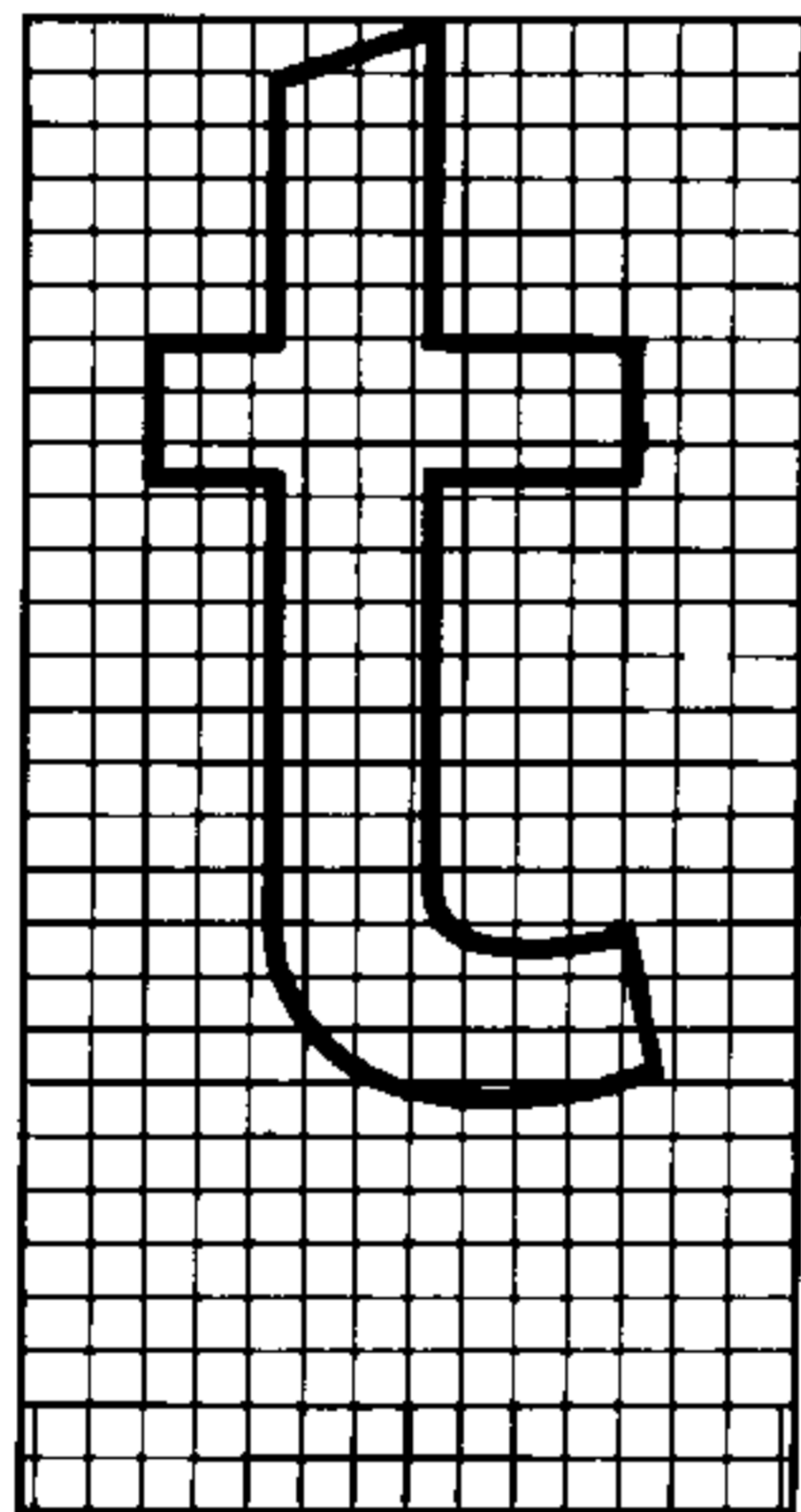
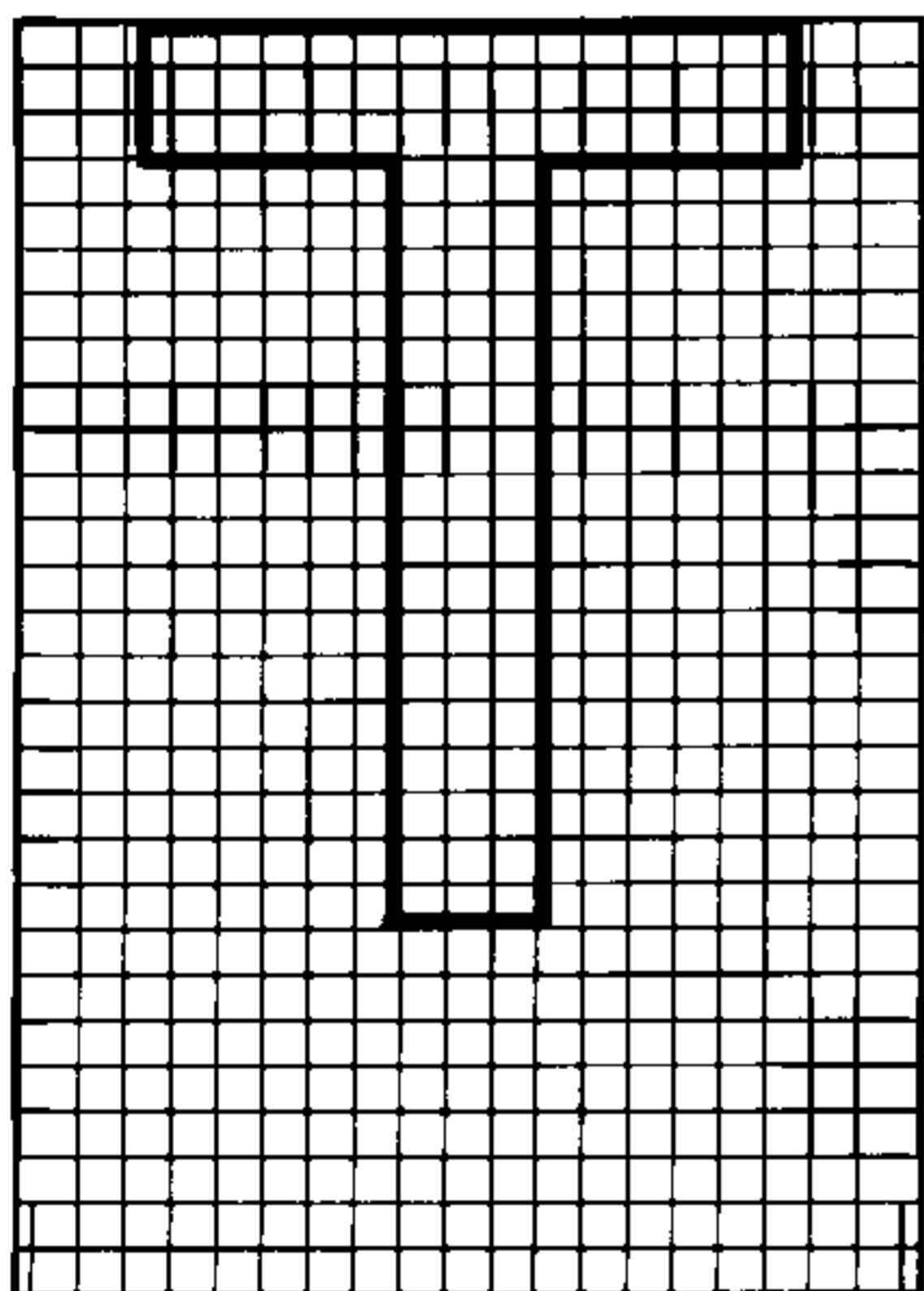
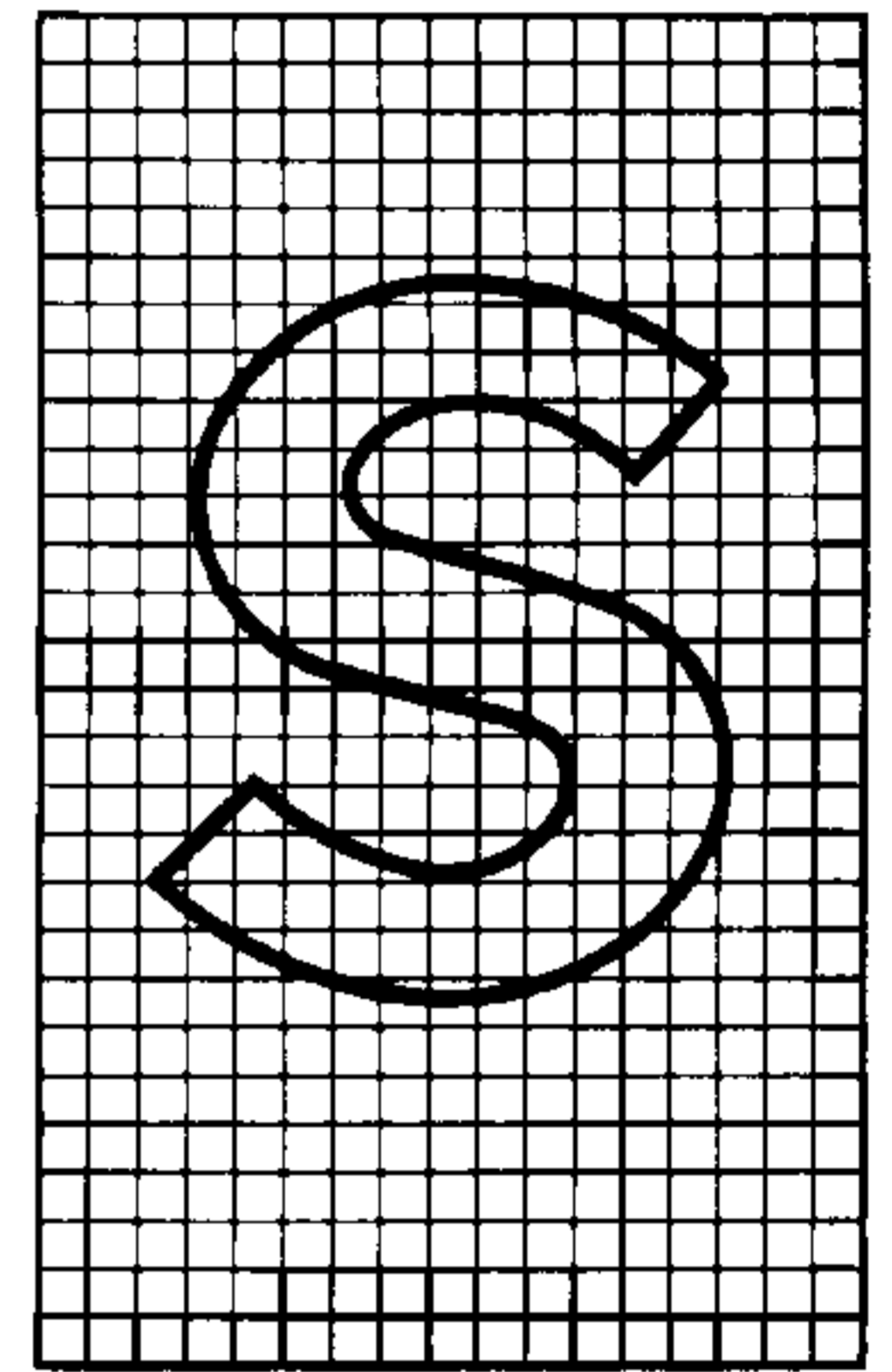
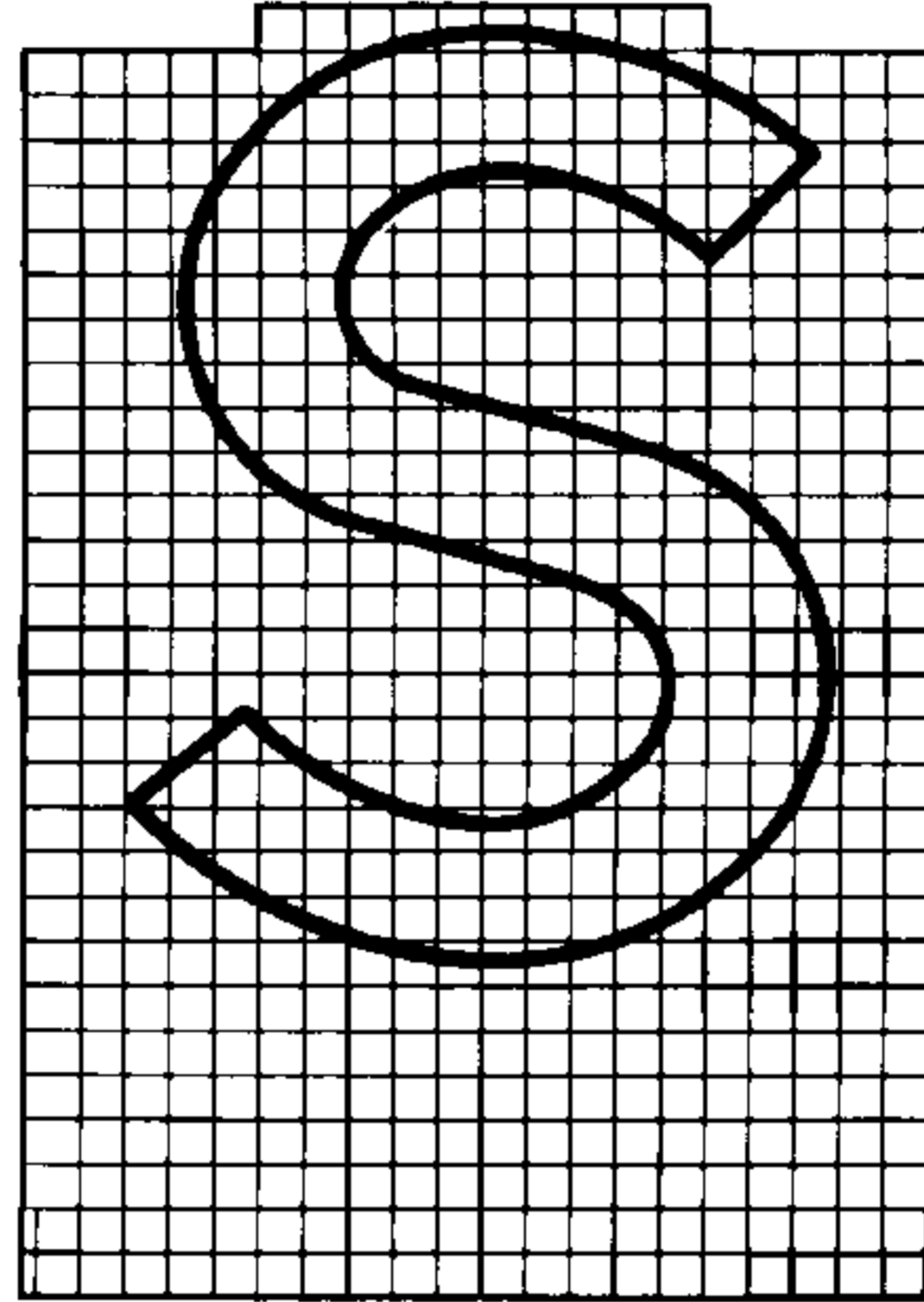
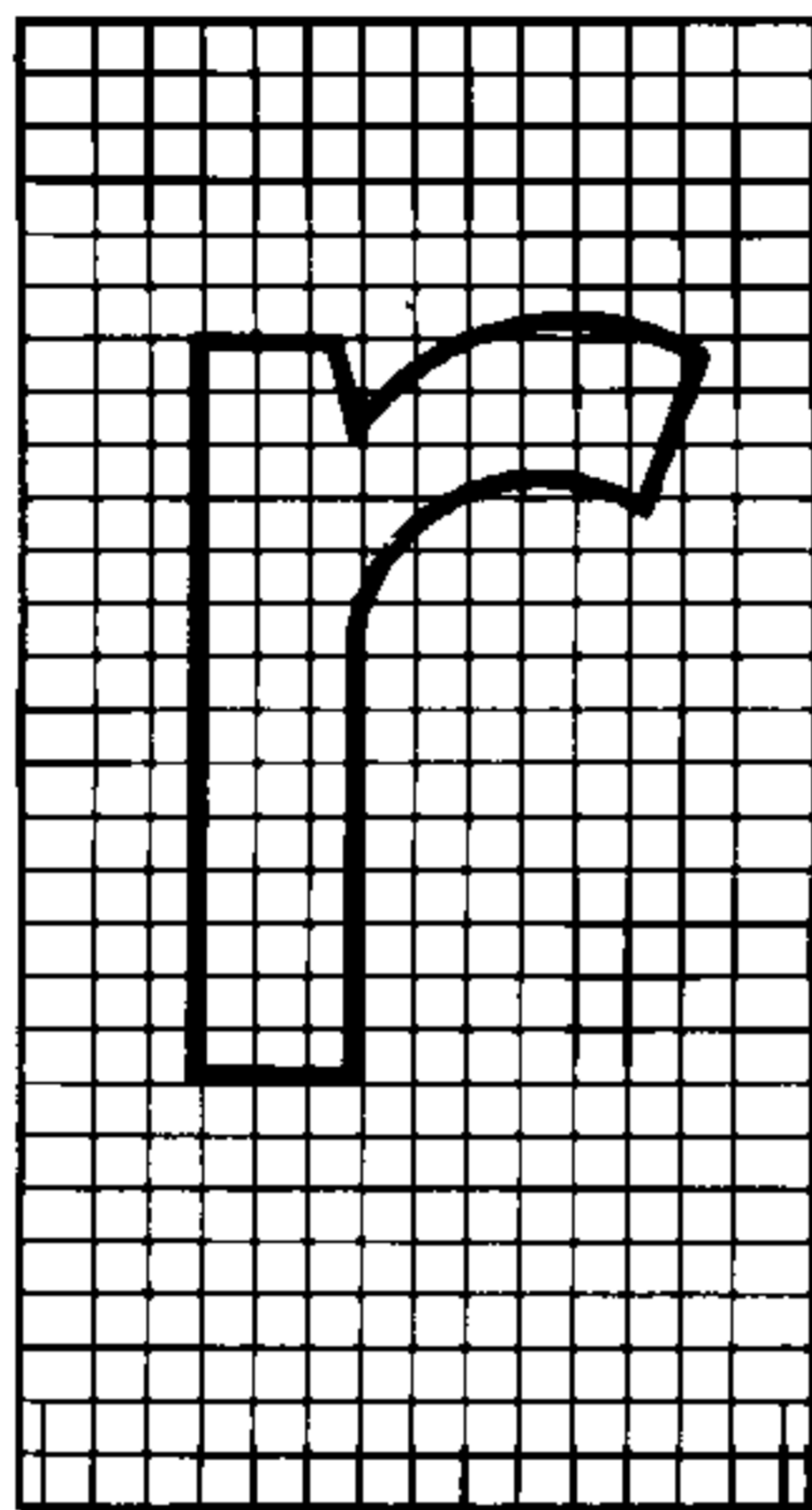
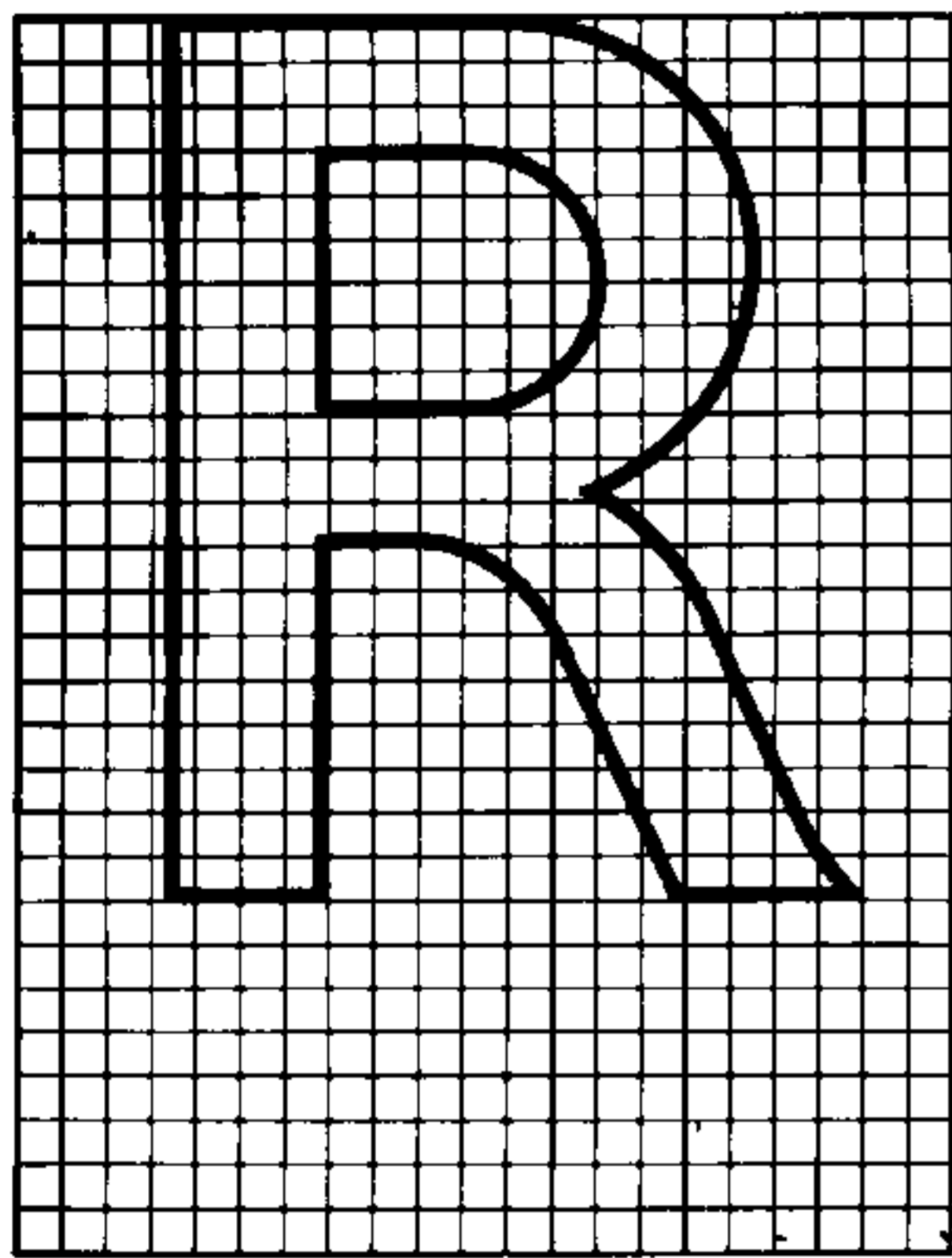
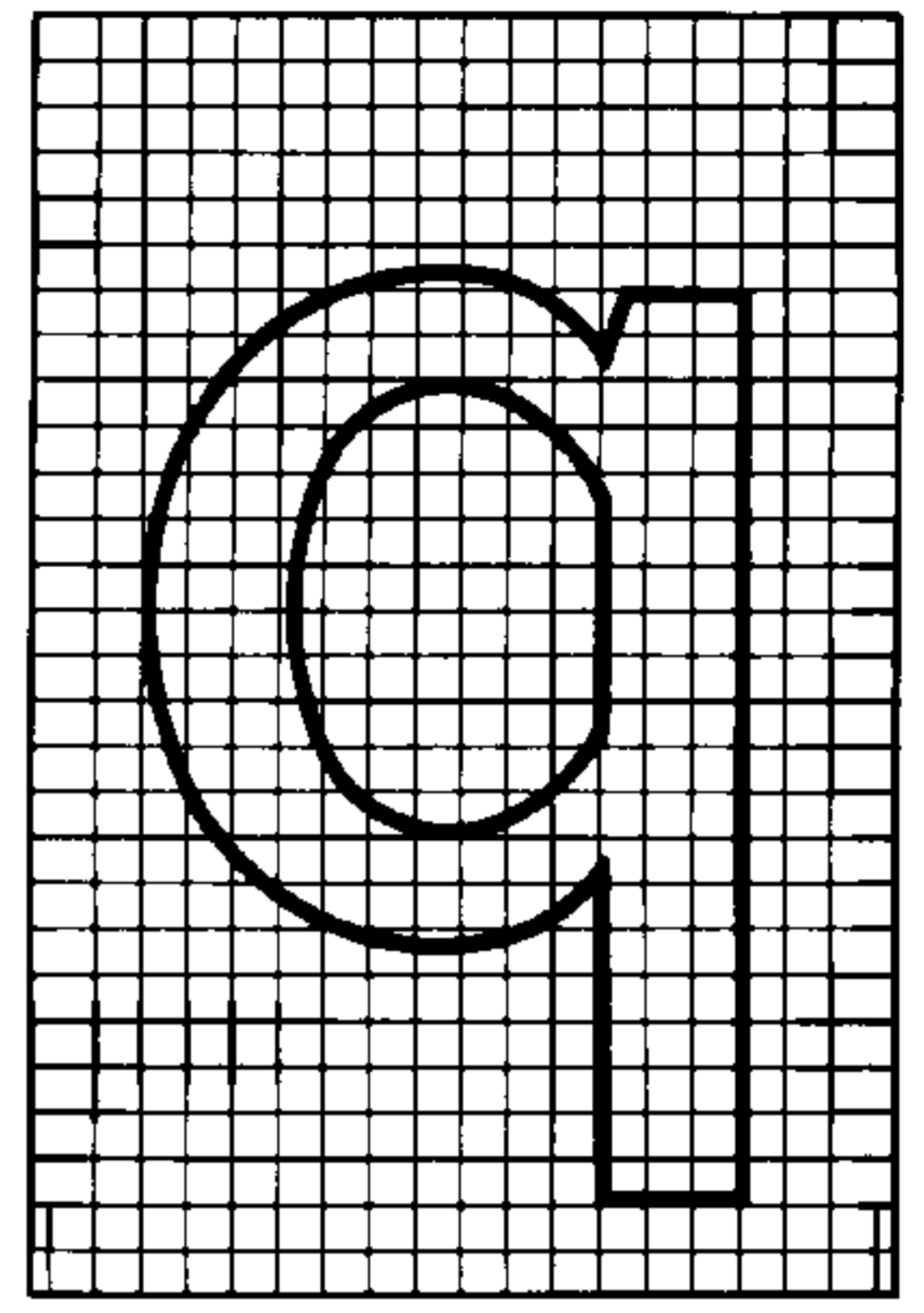
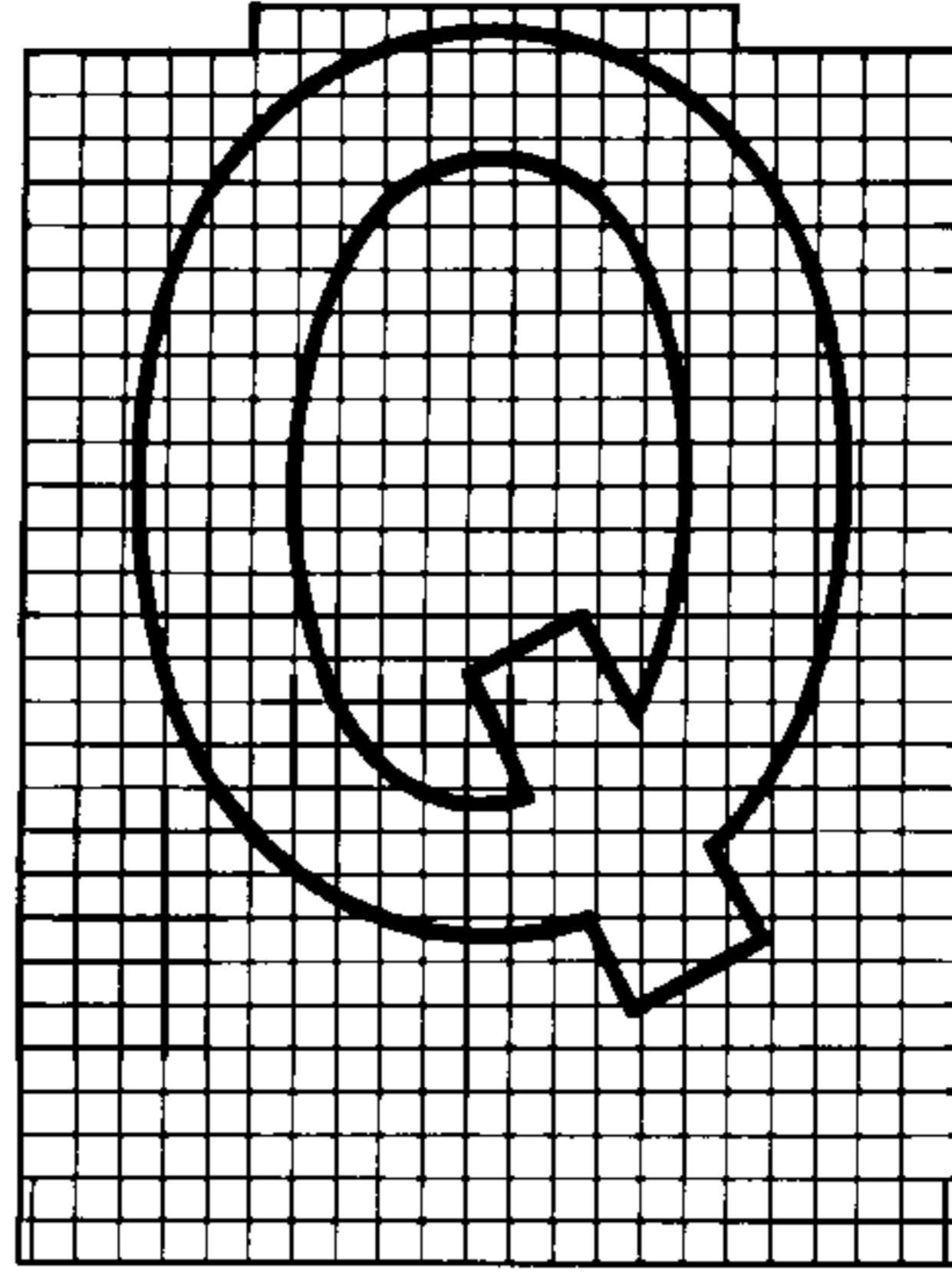
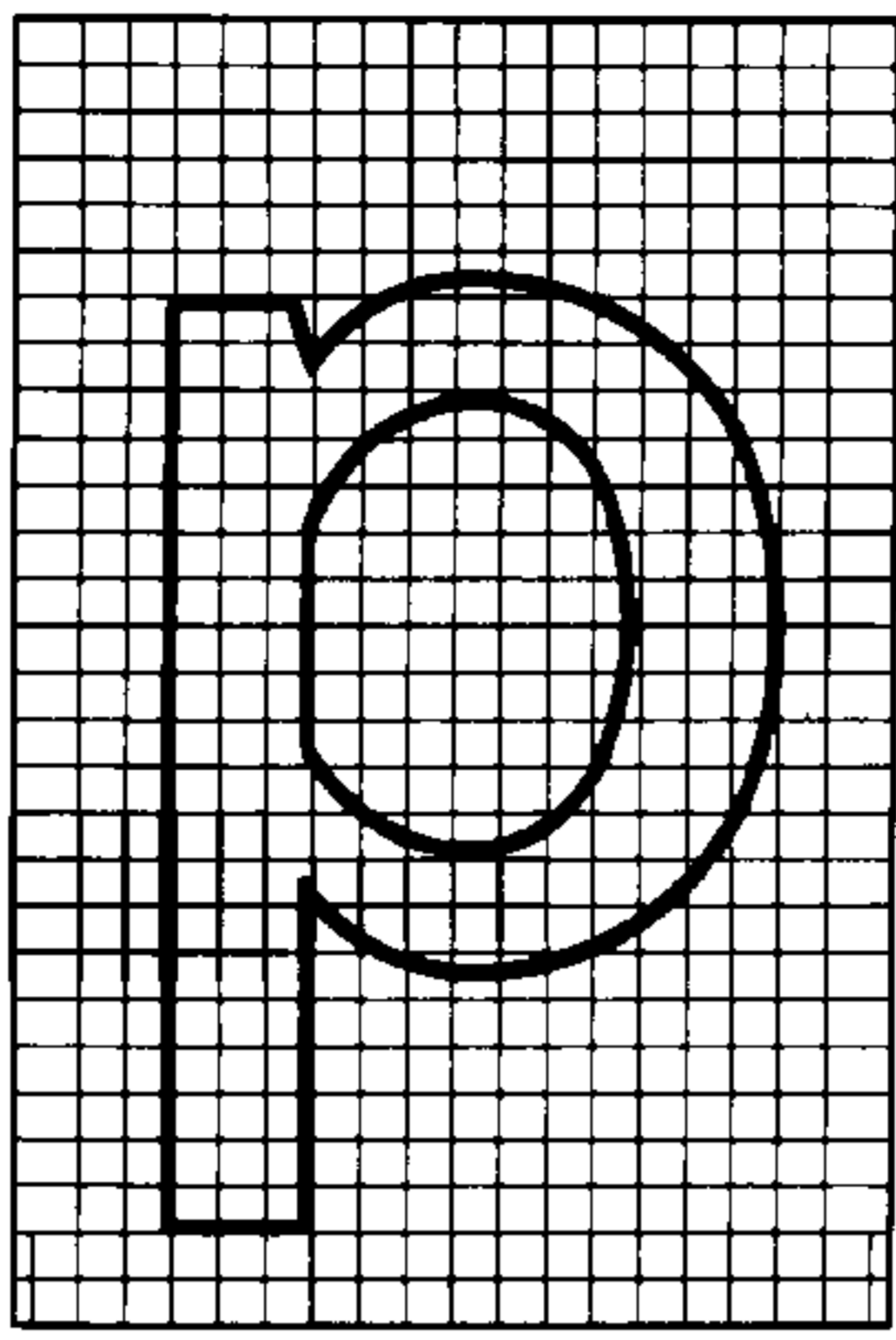
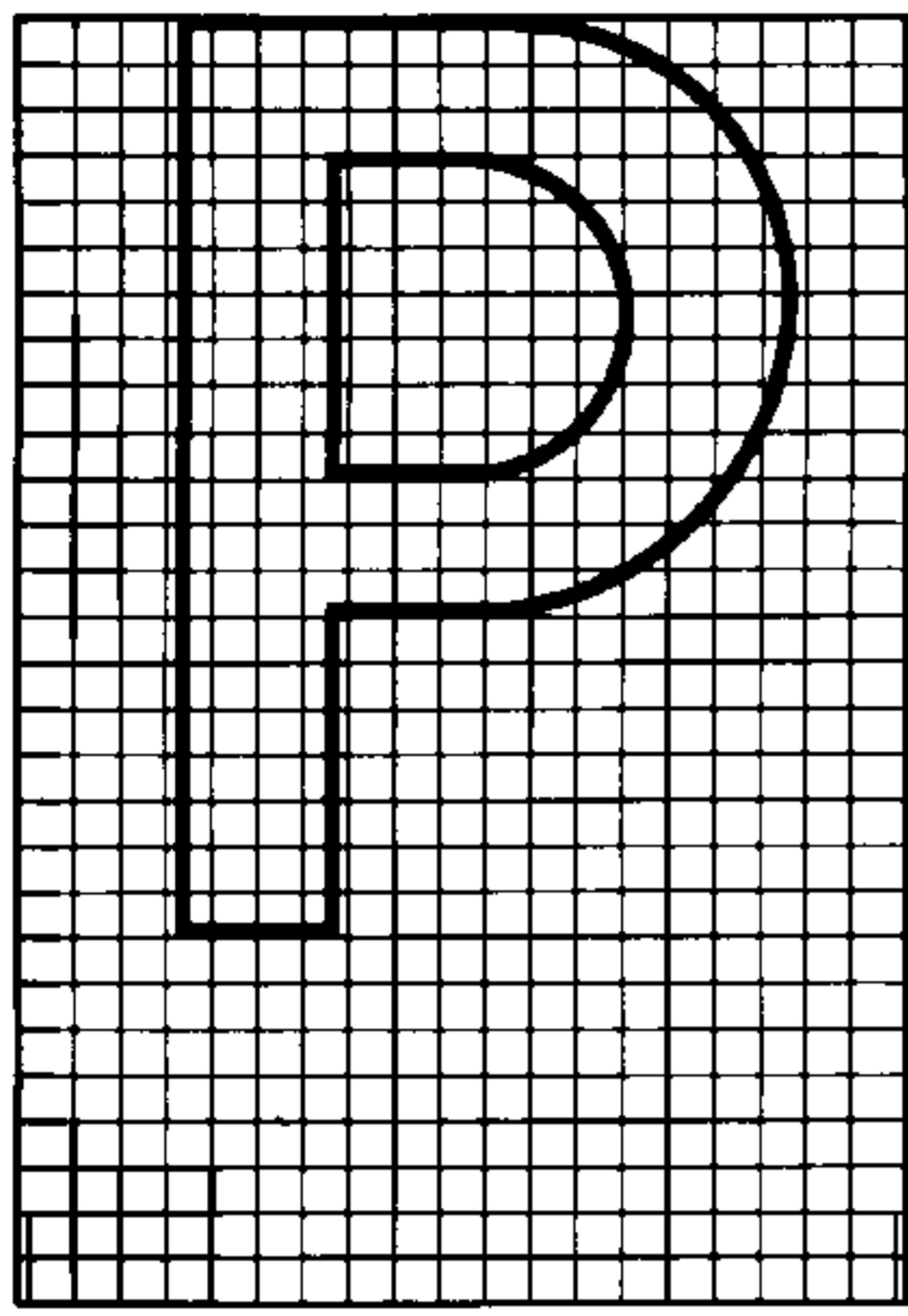

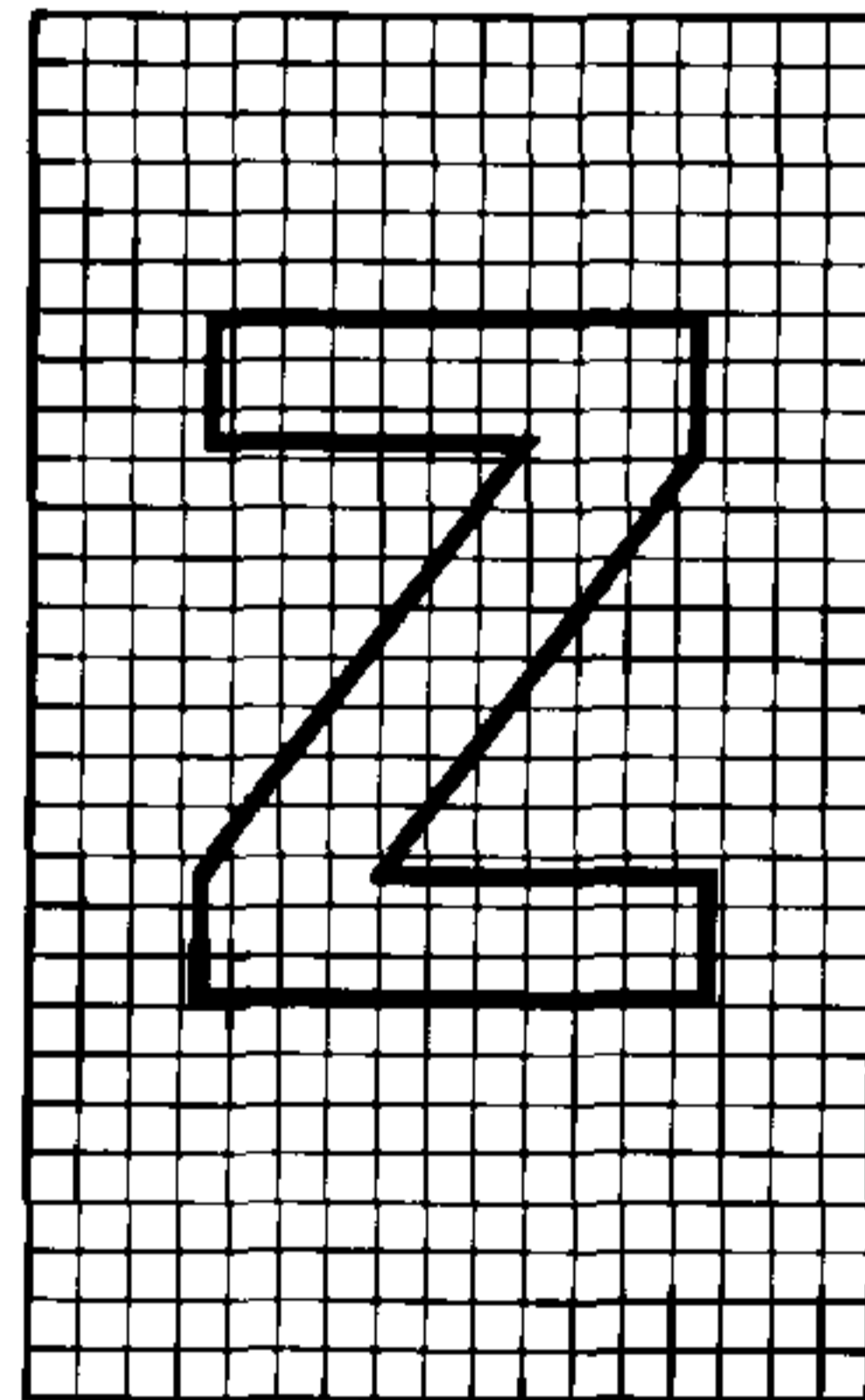
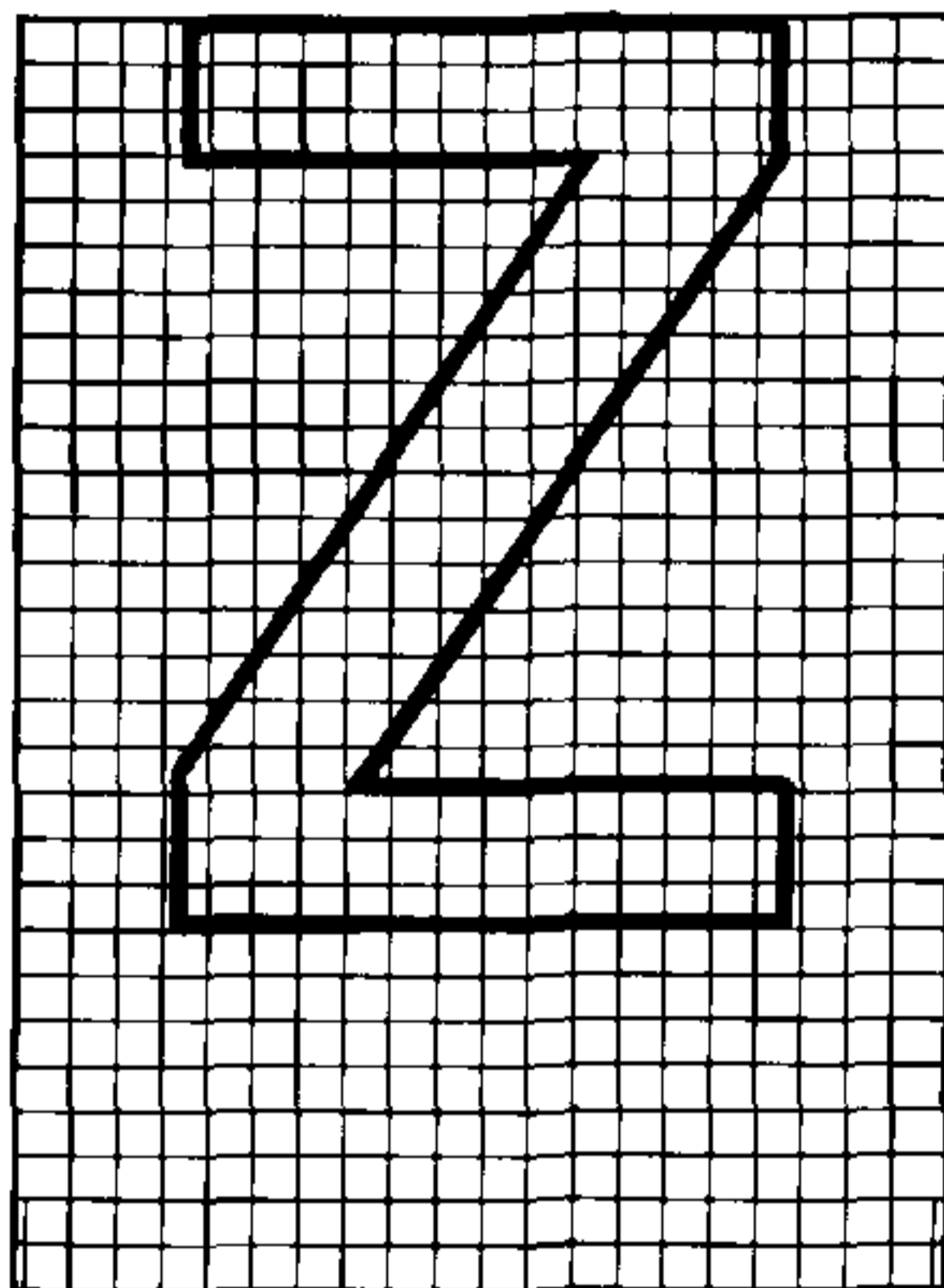
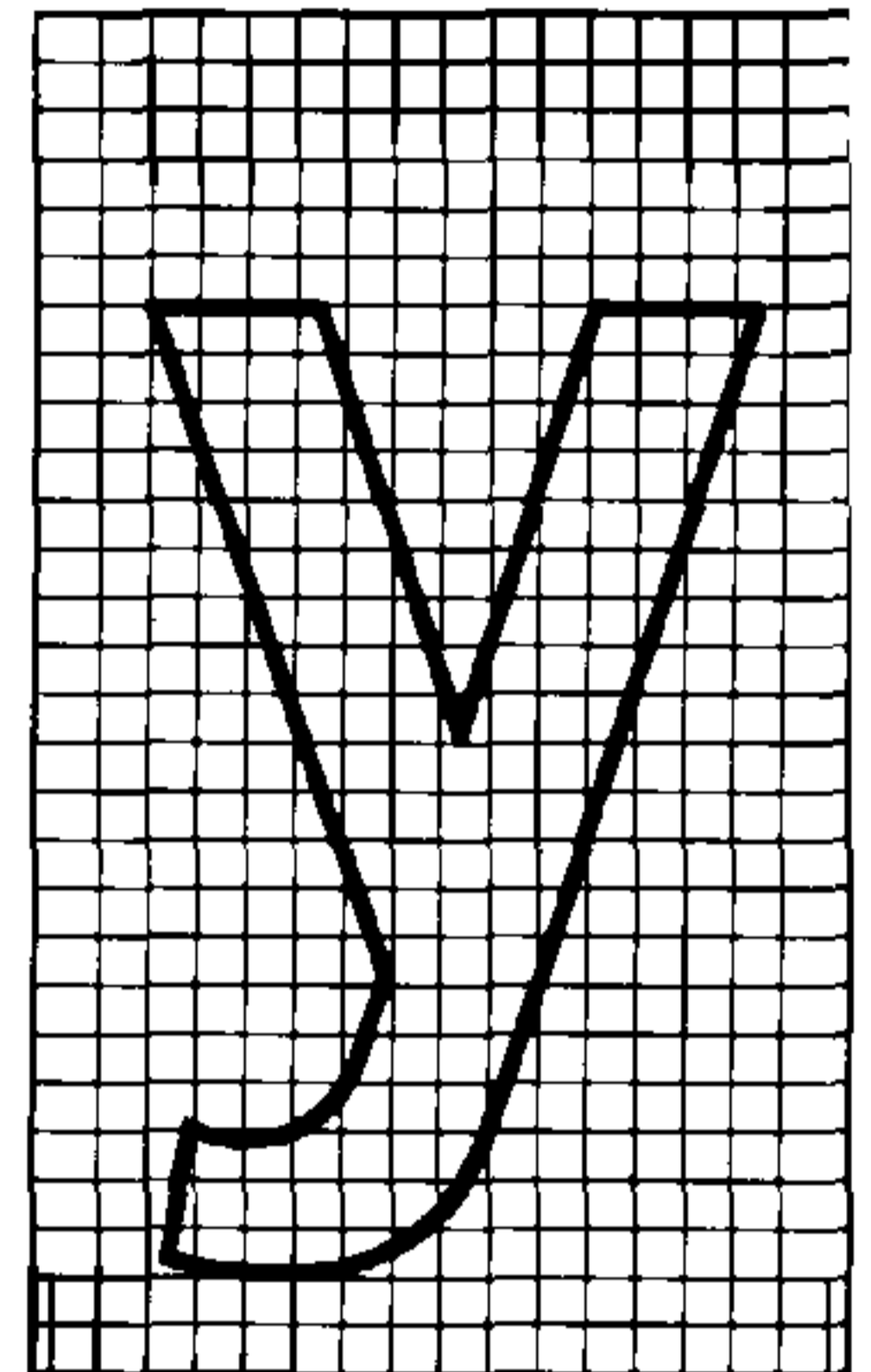
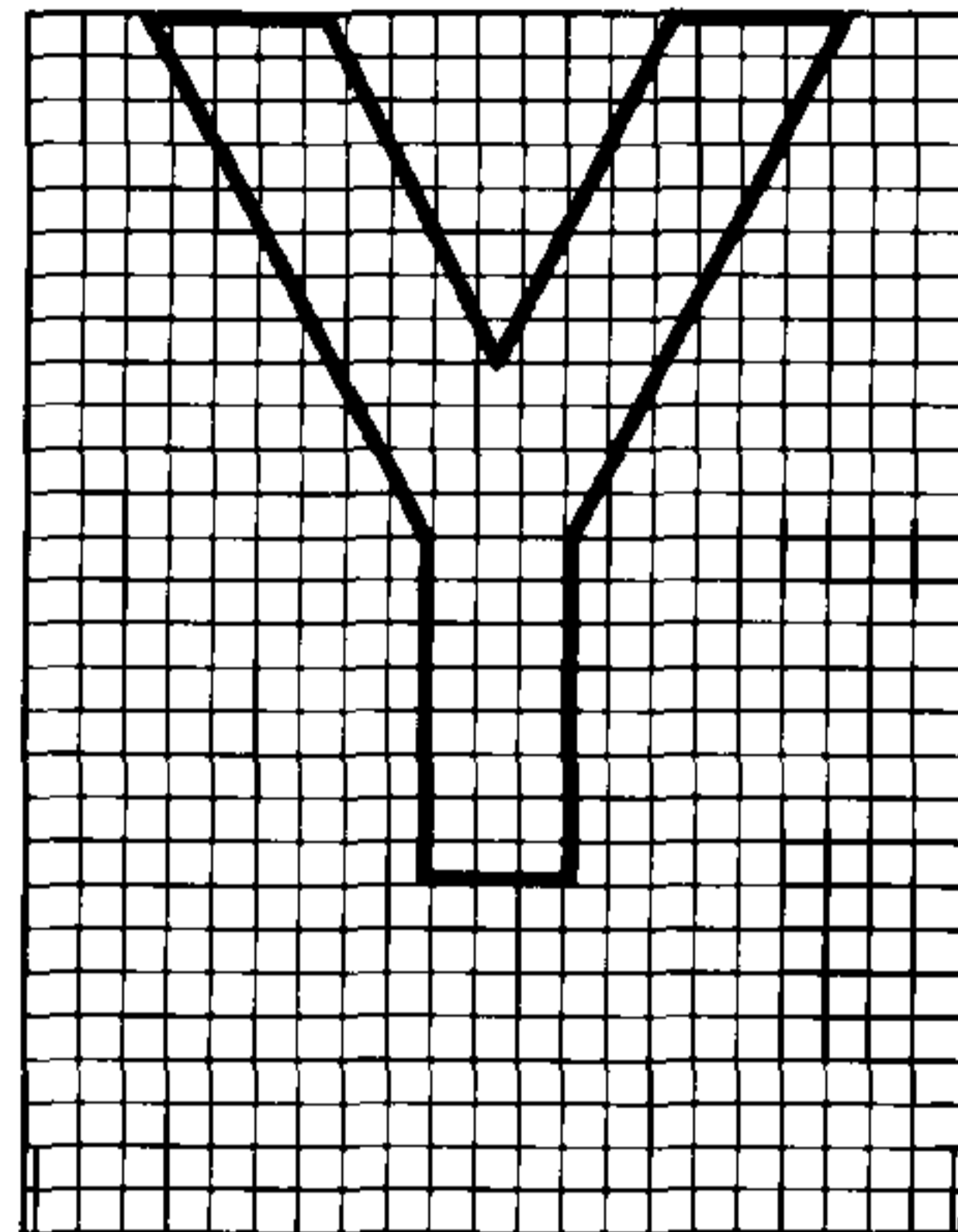
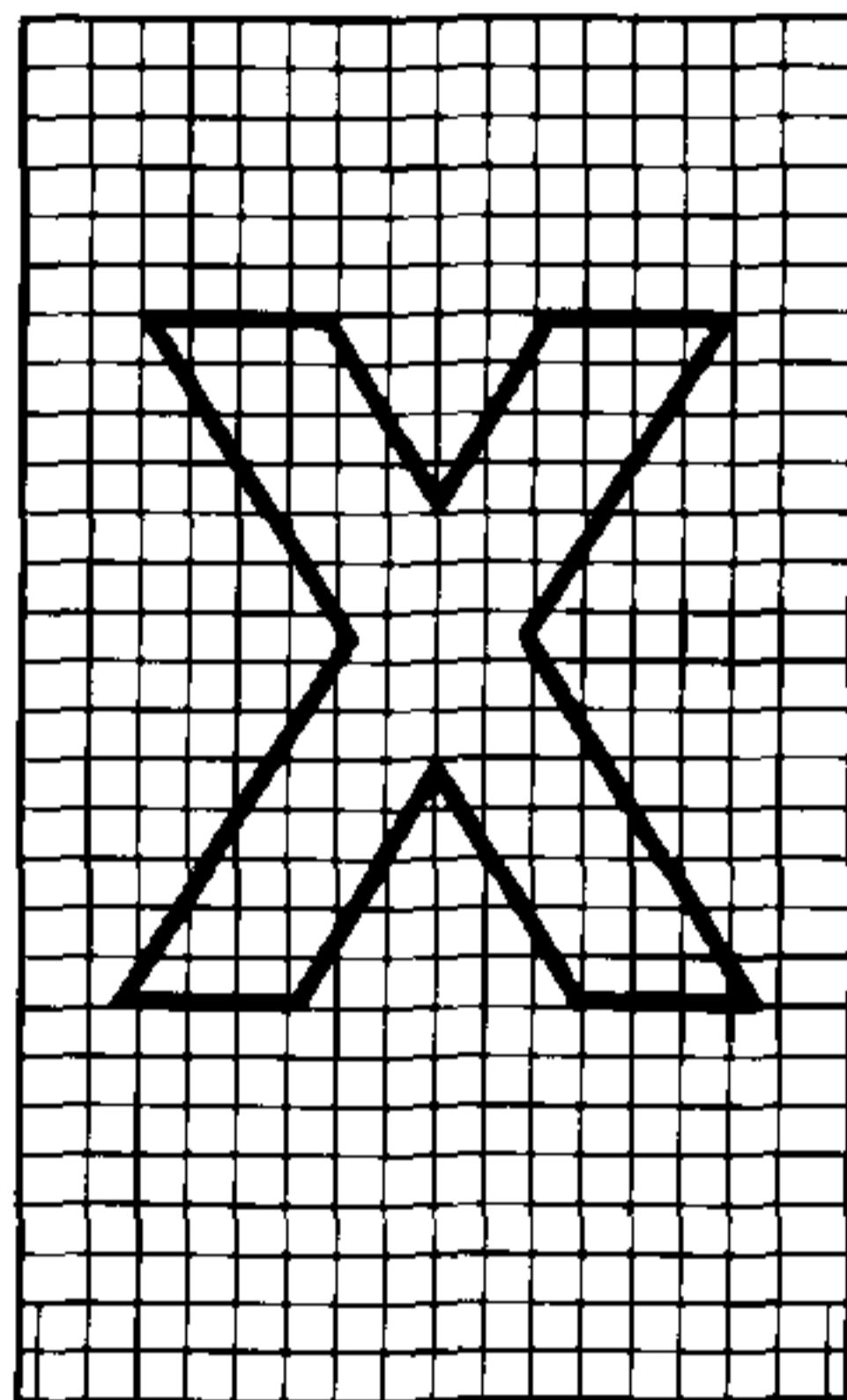
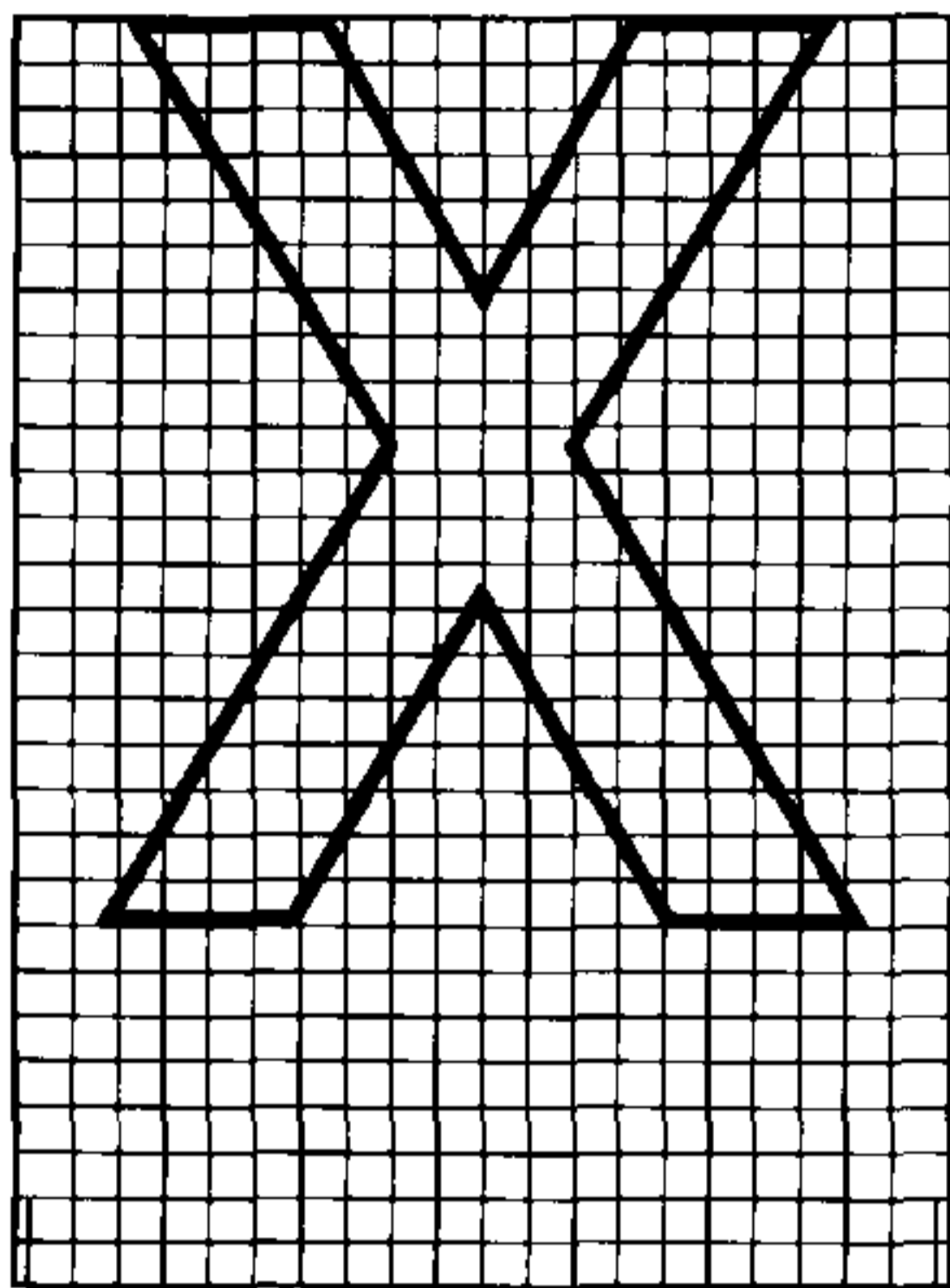
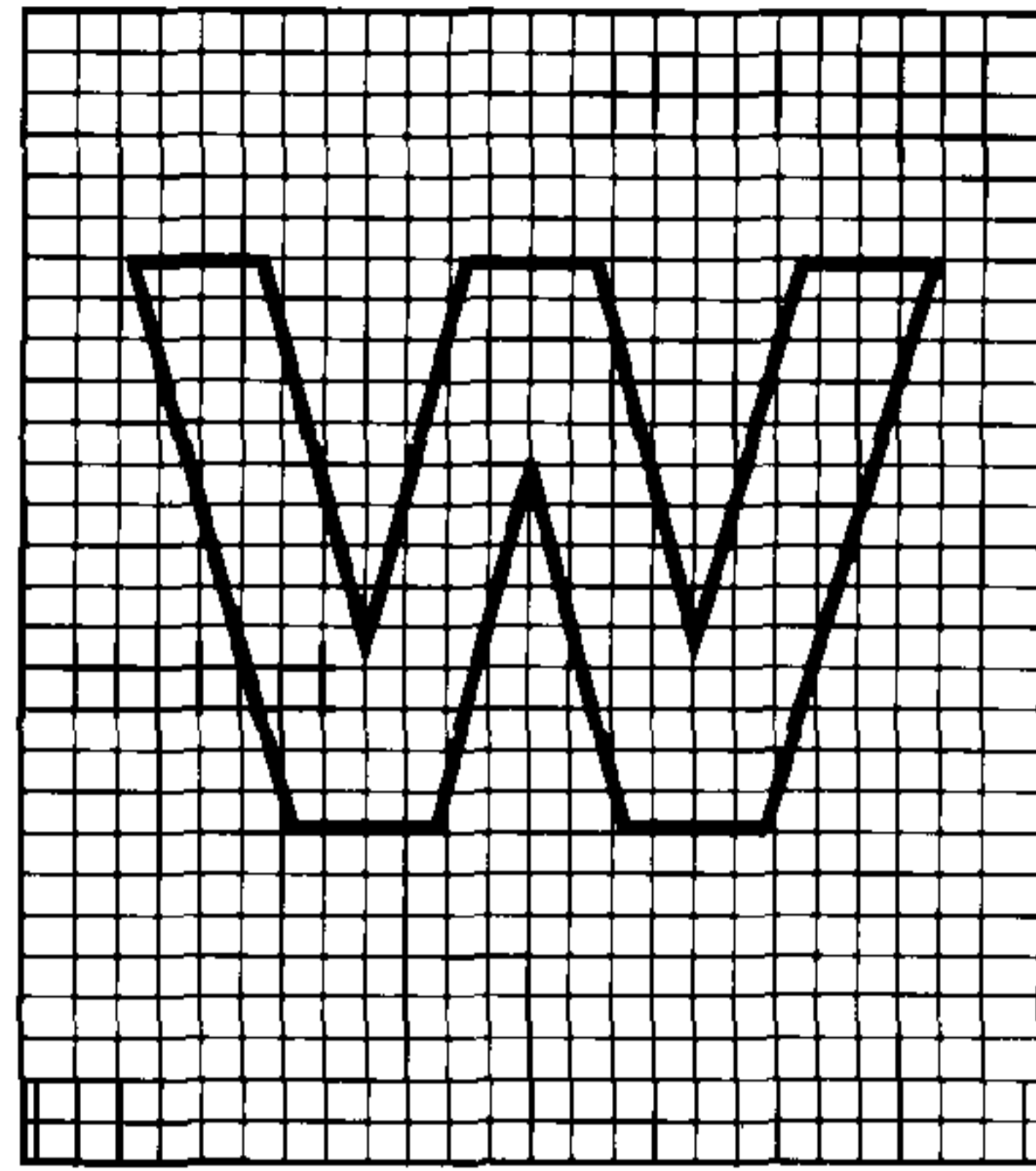
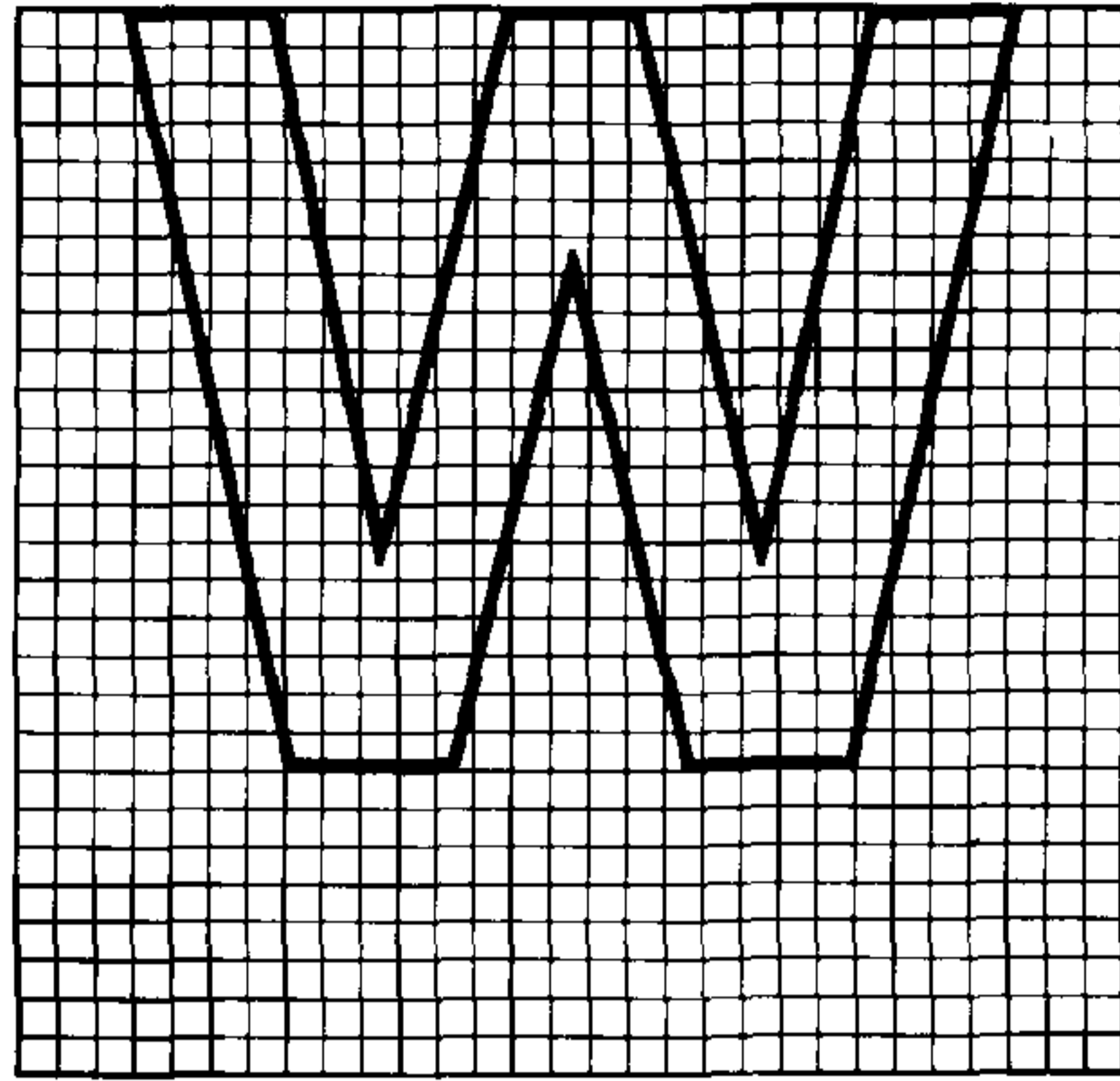

Буквы армянского алфавита

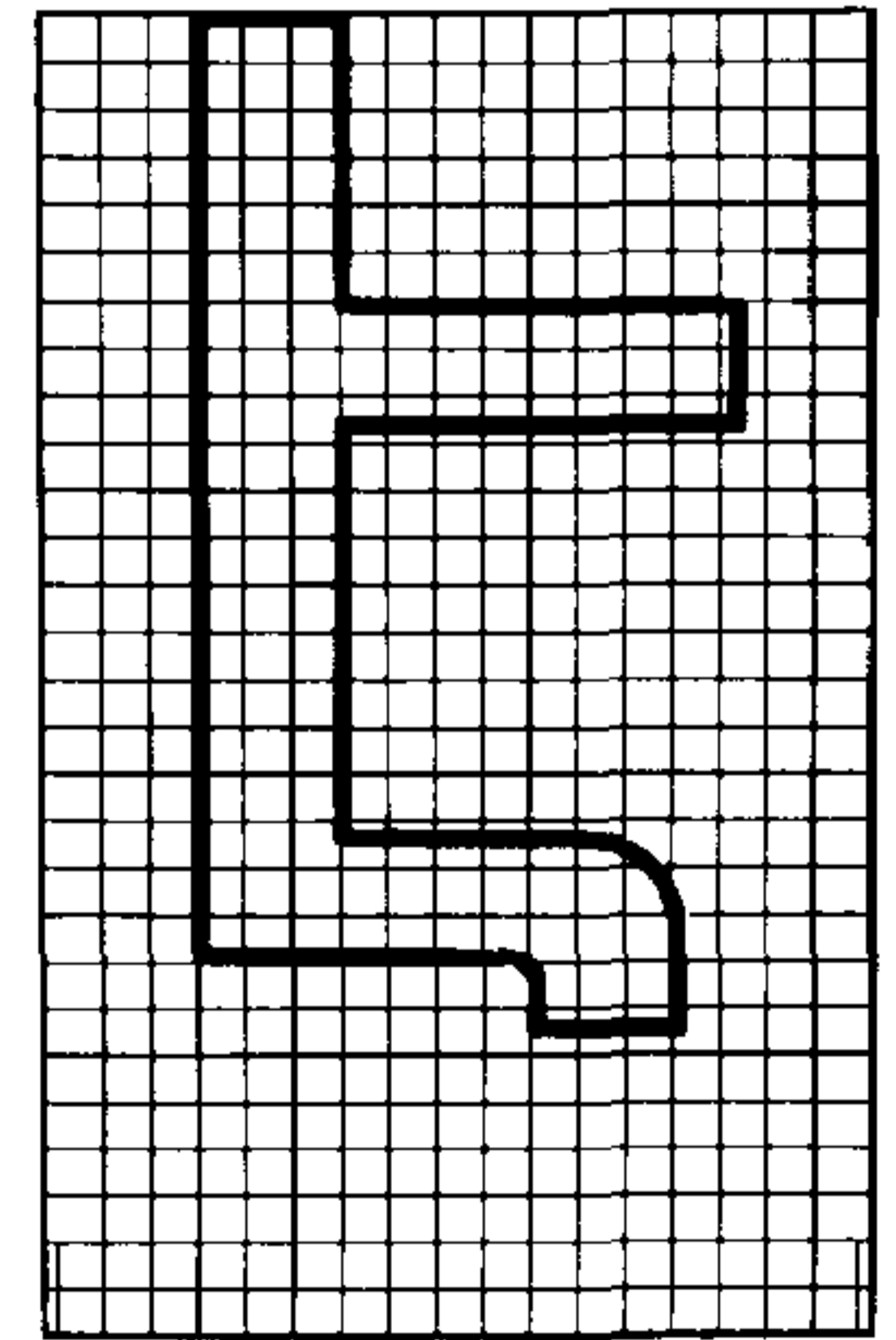
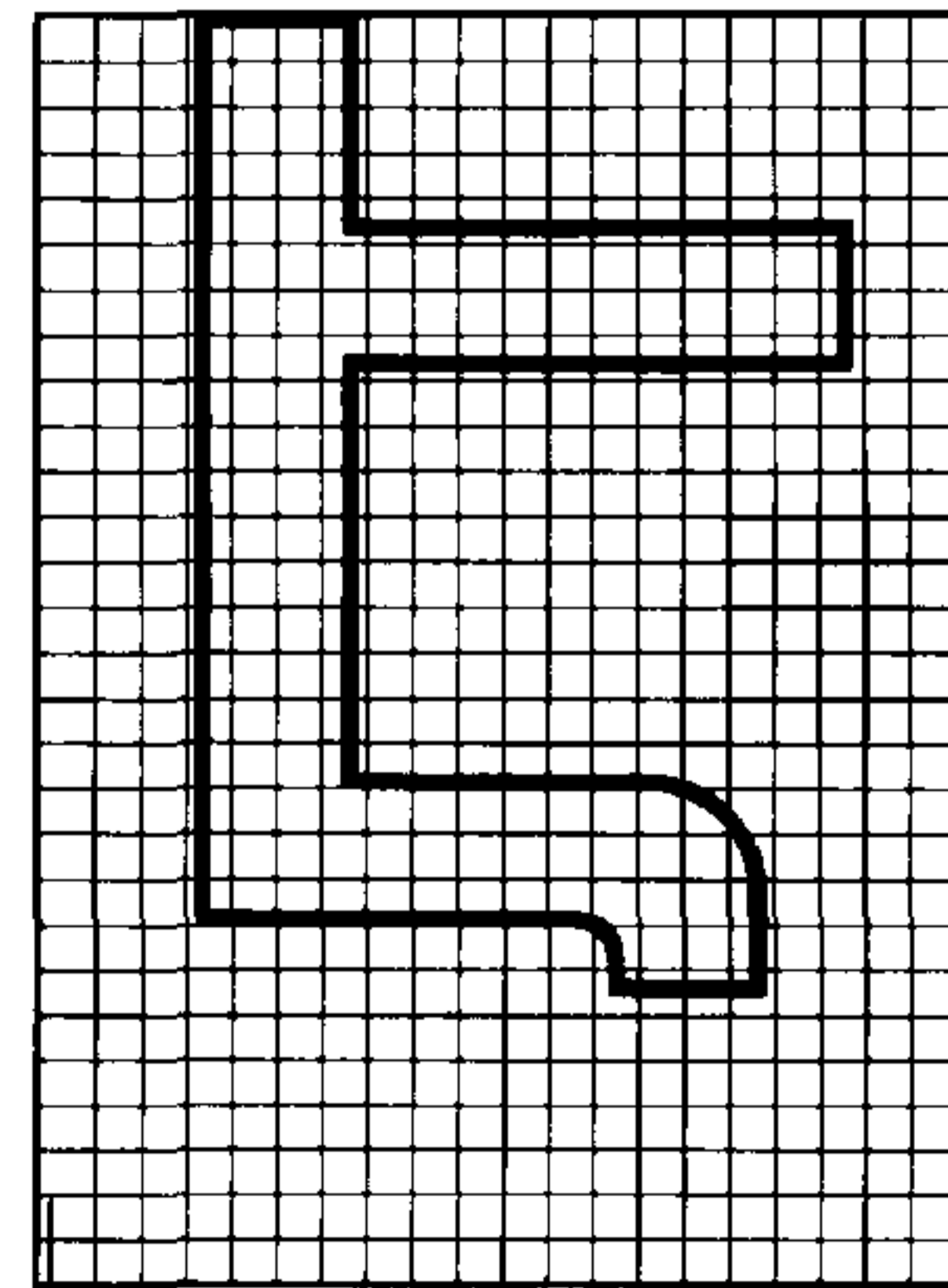
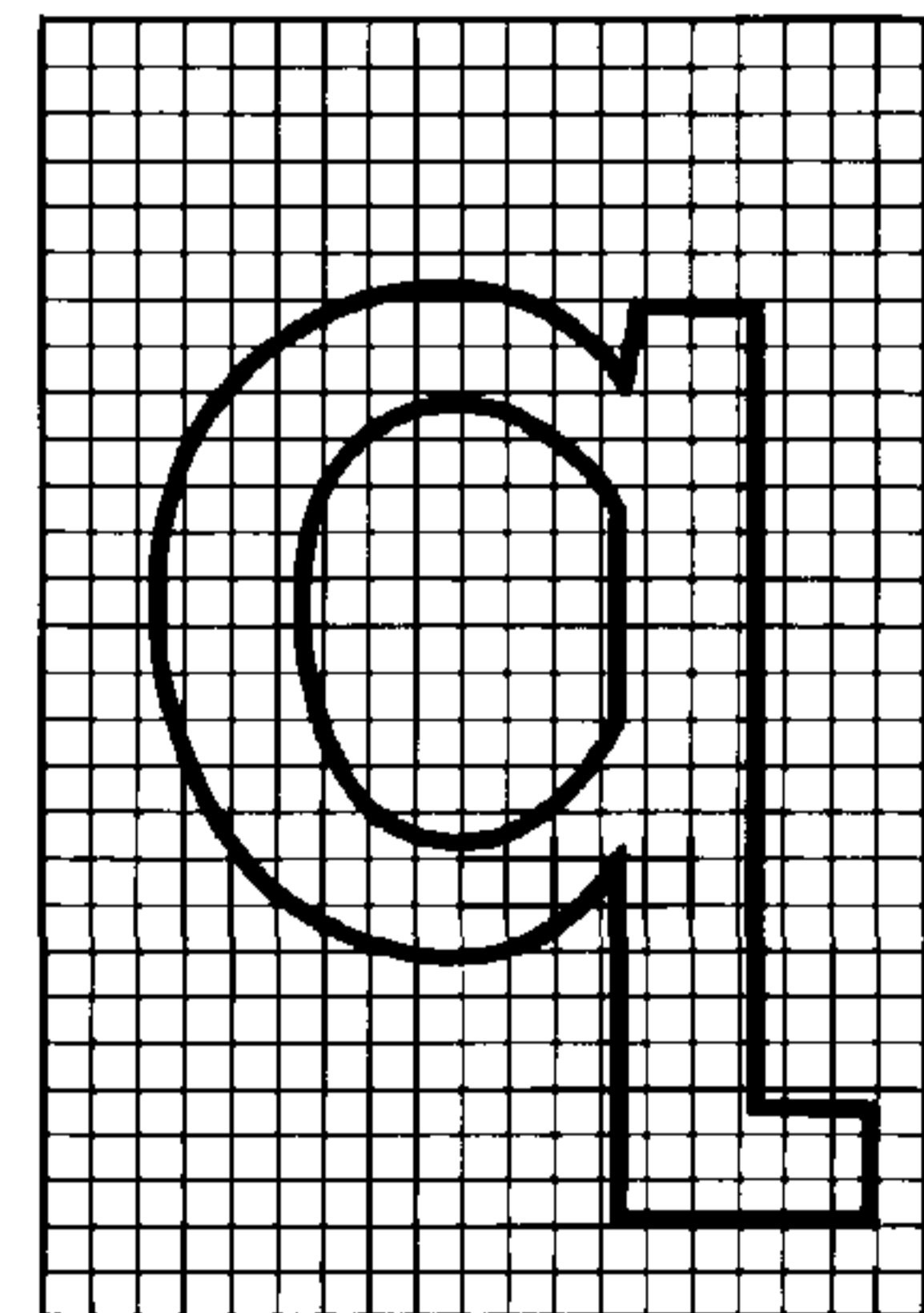
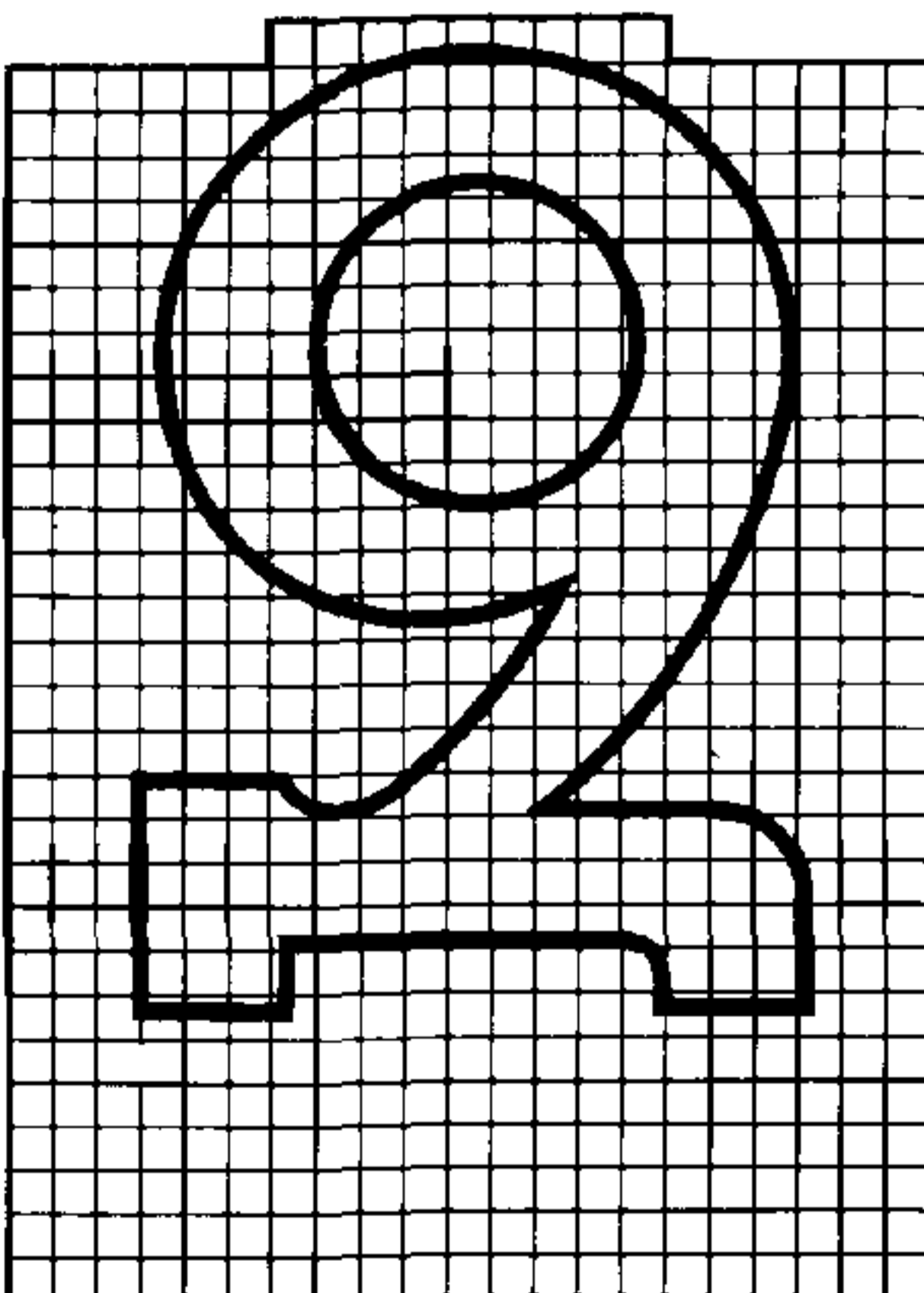
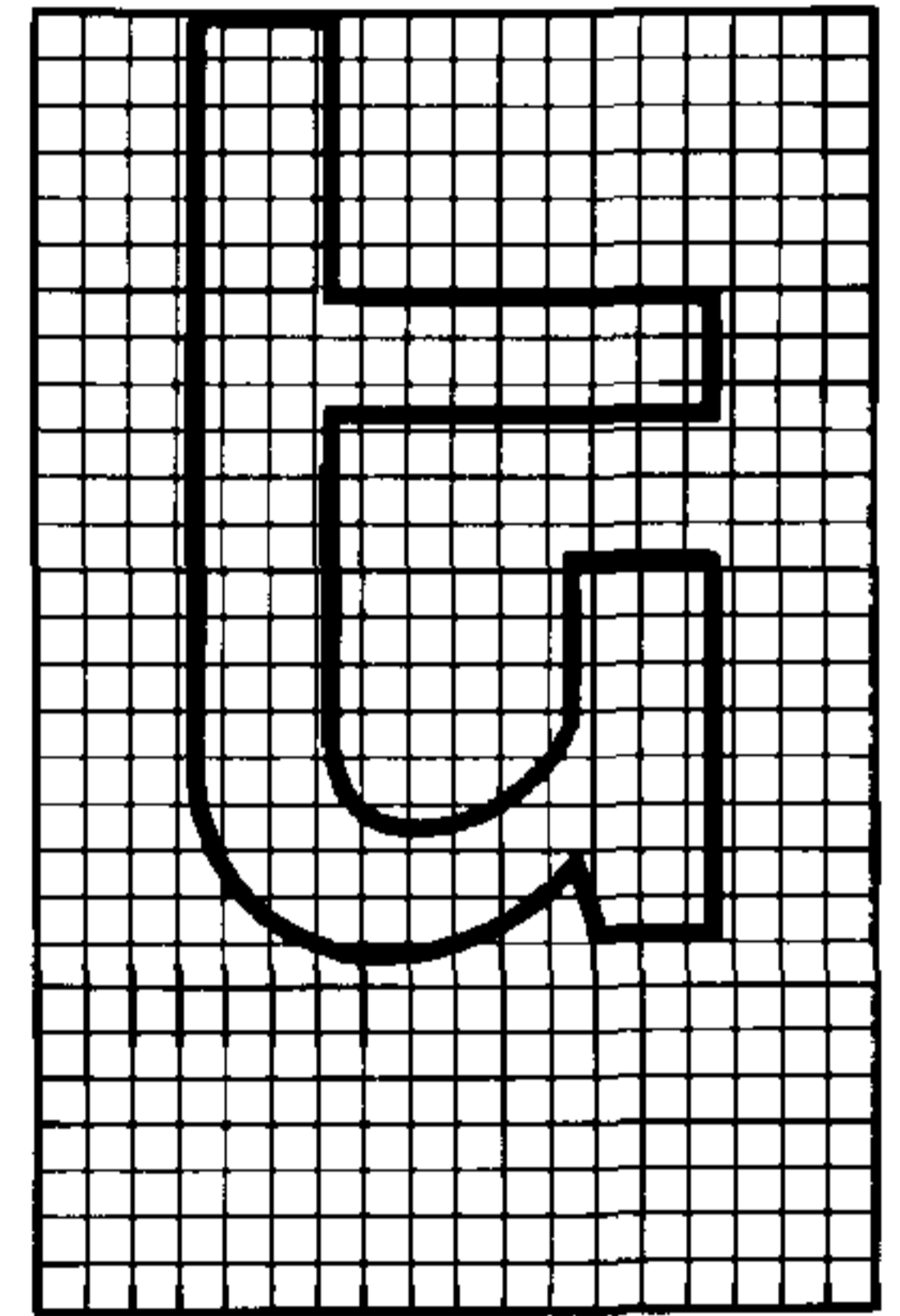
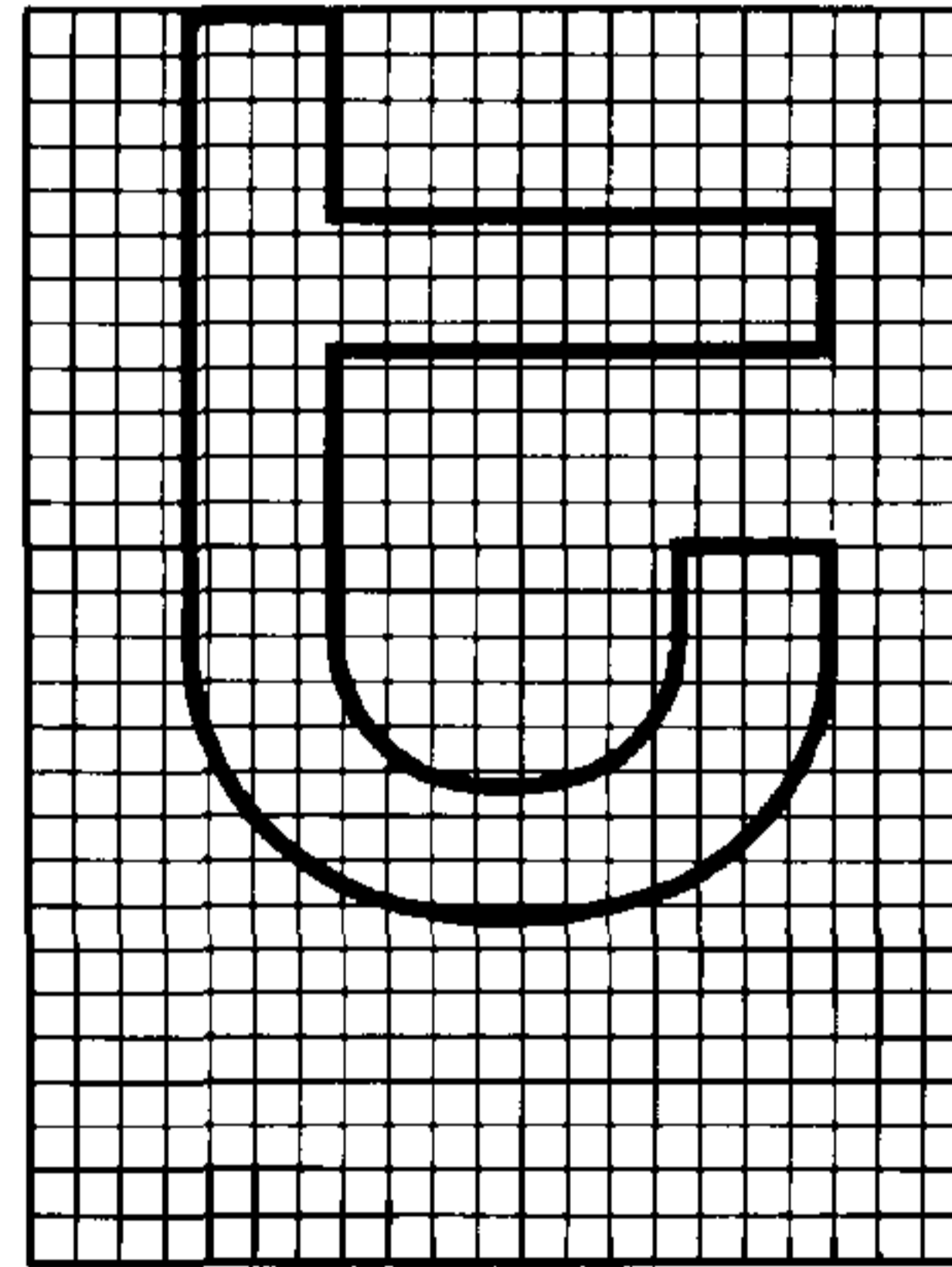
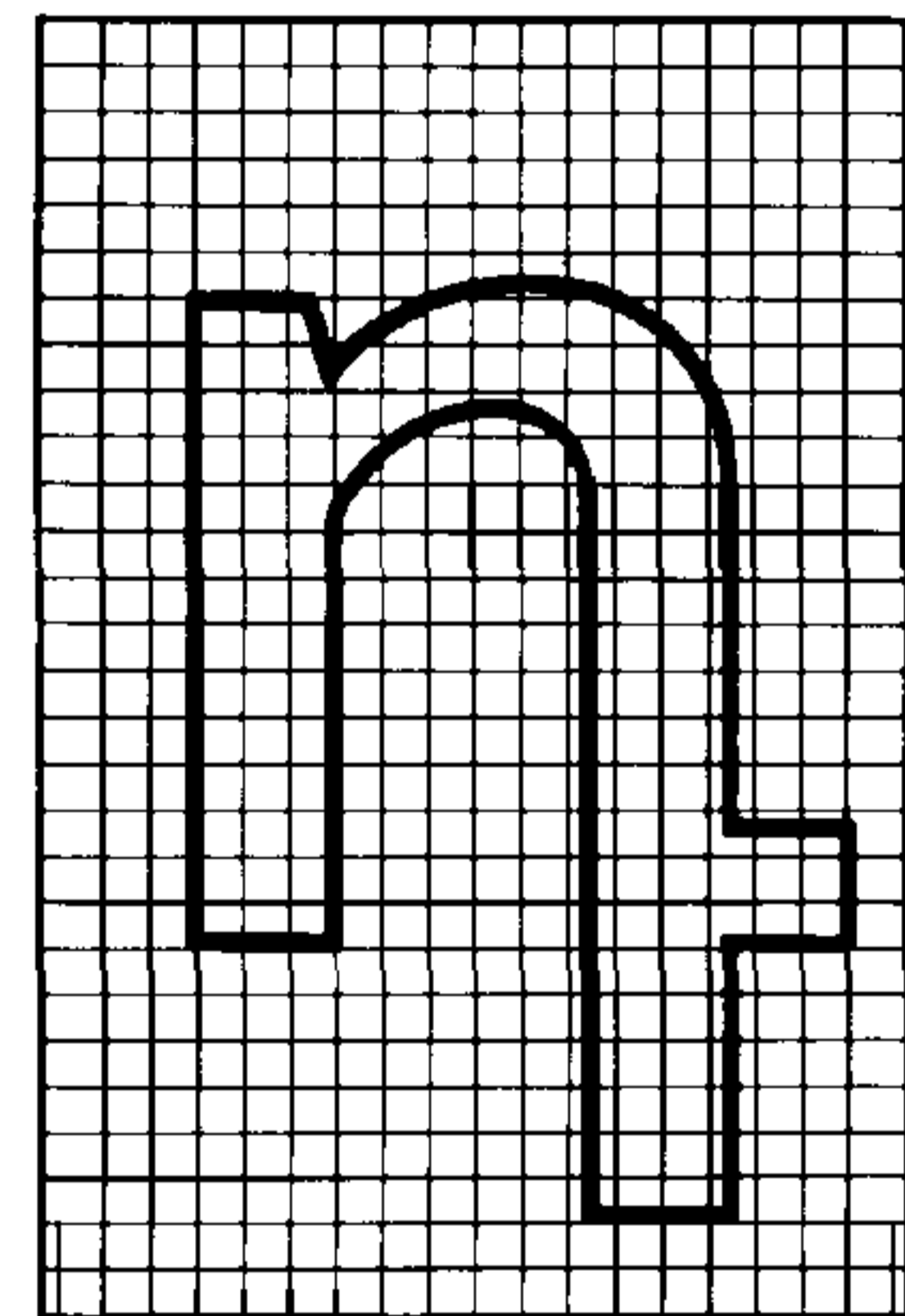
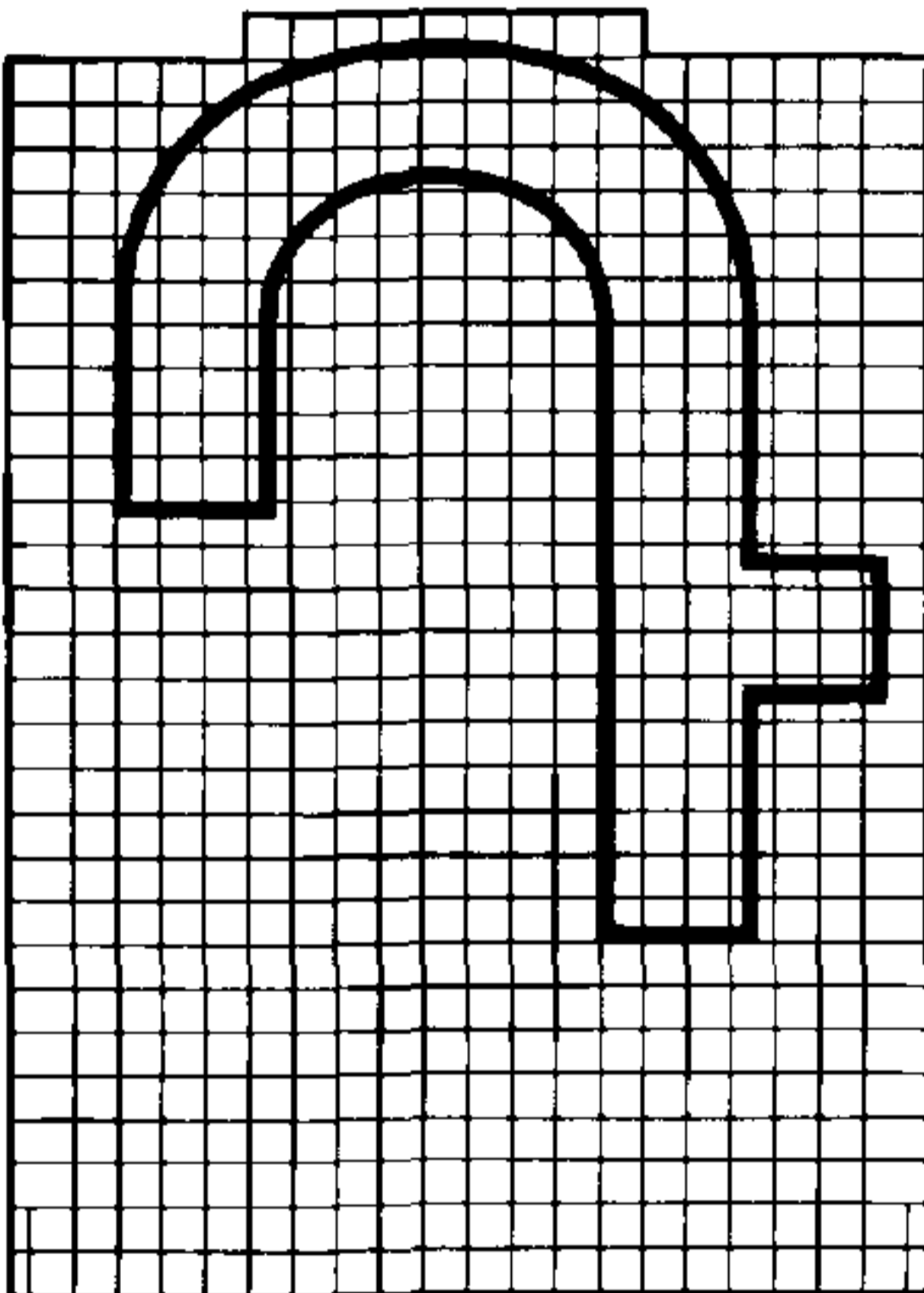
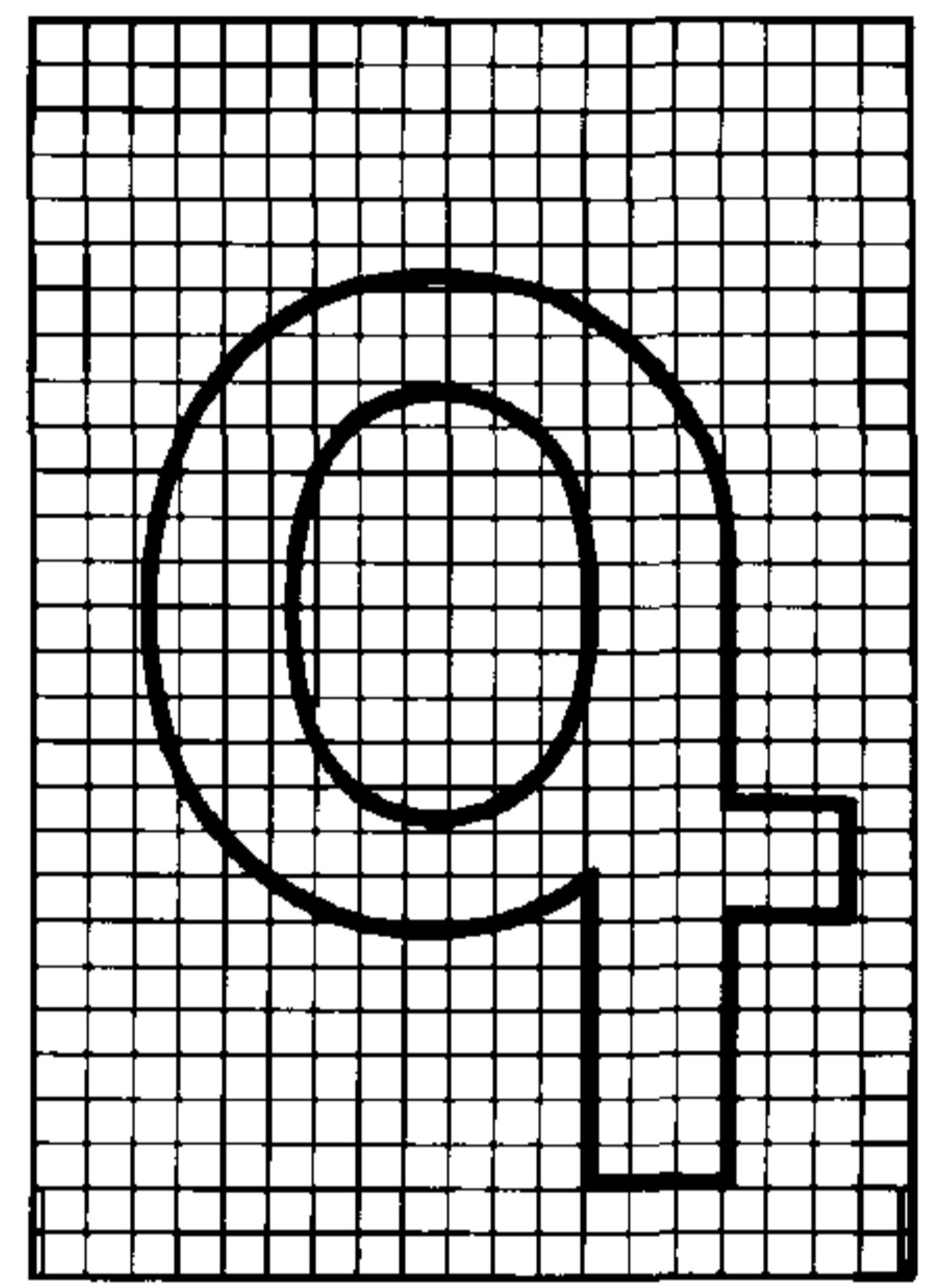
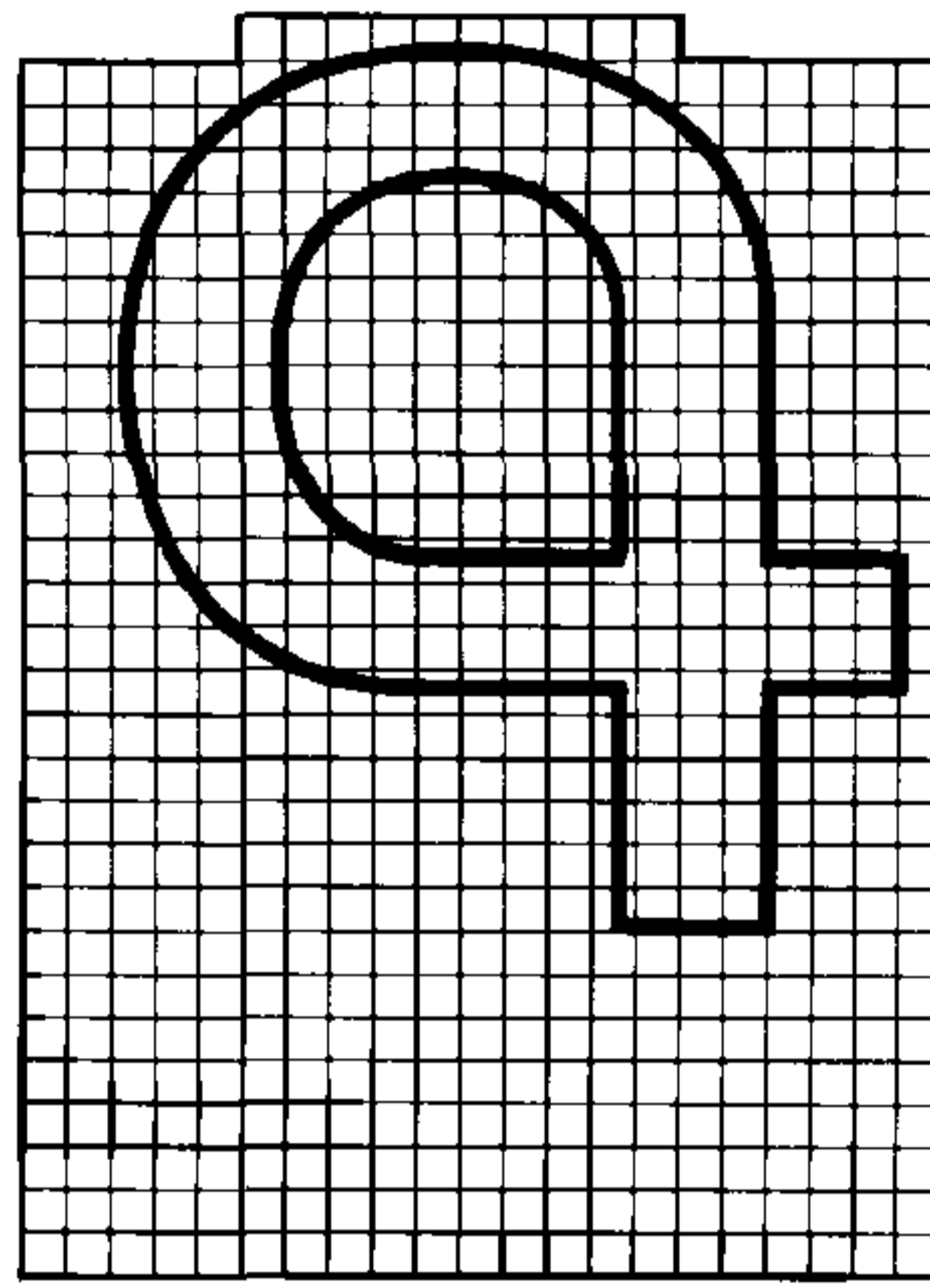
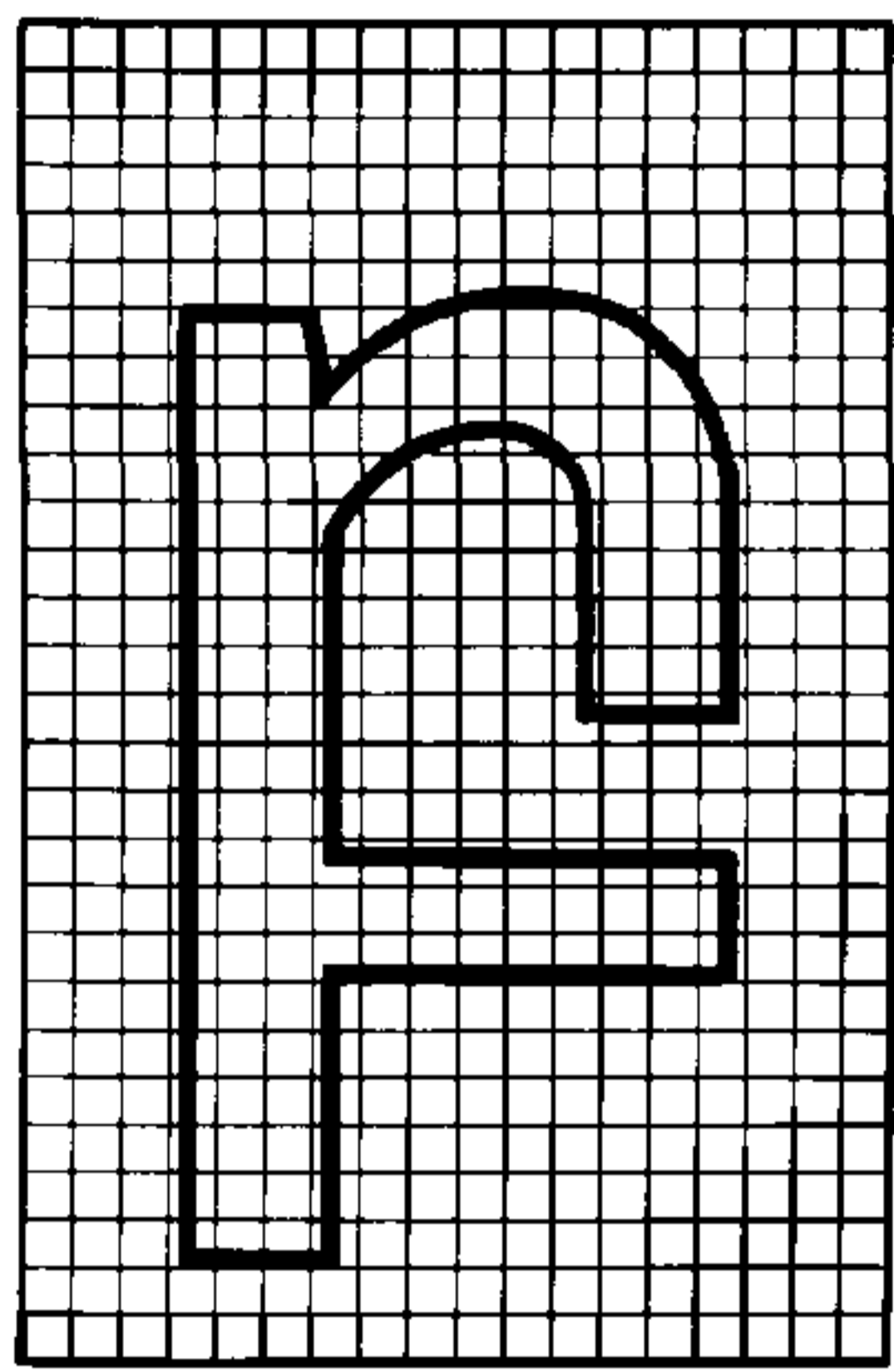
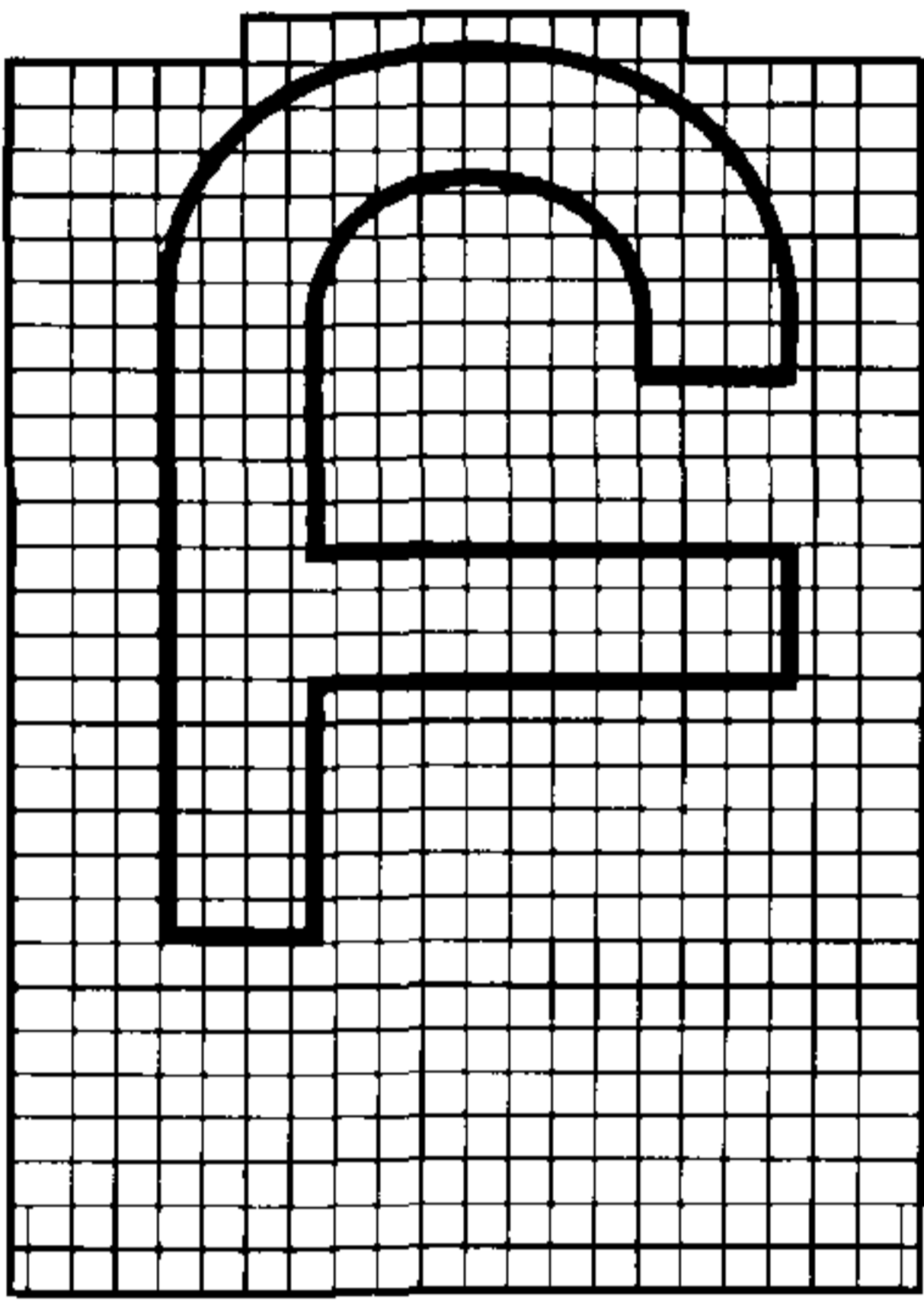
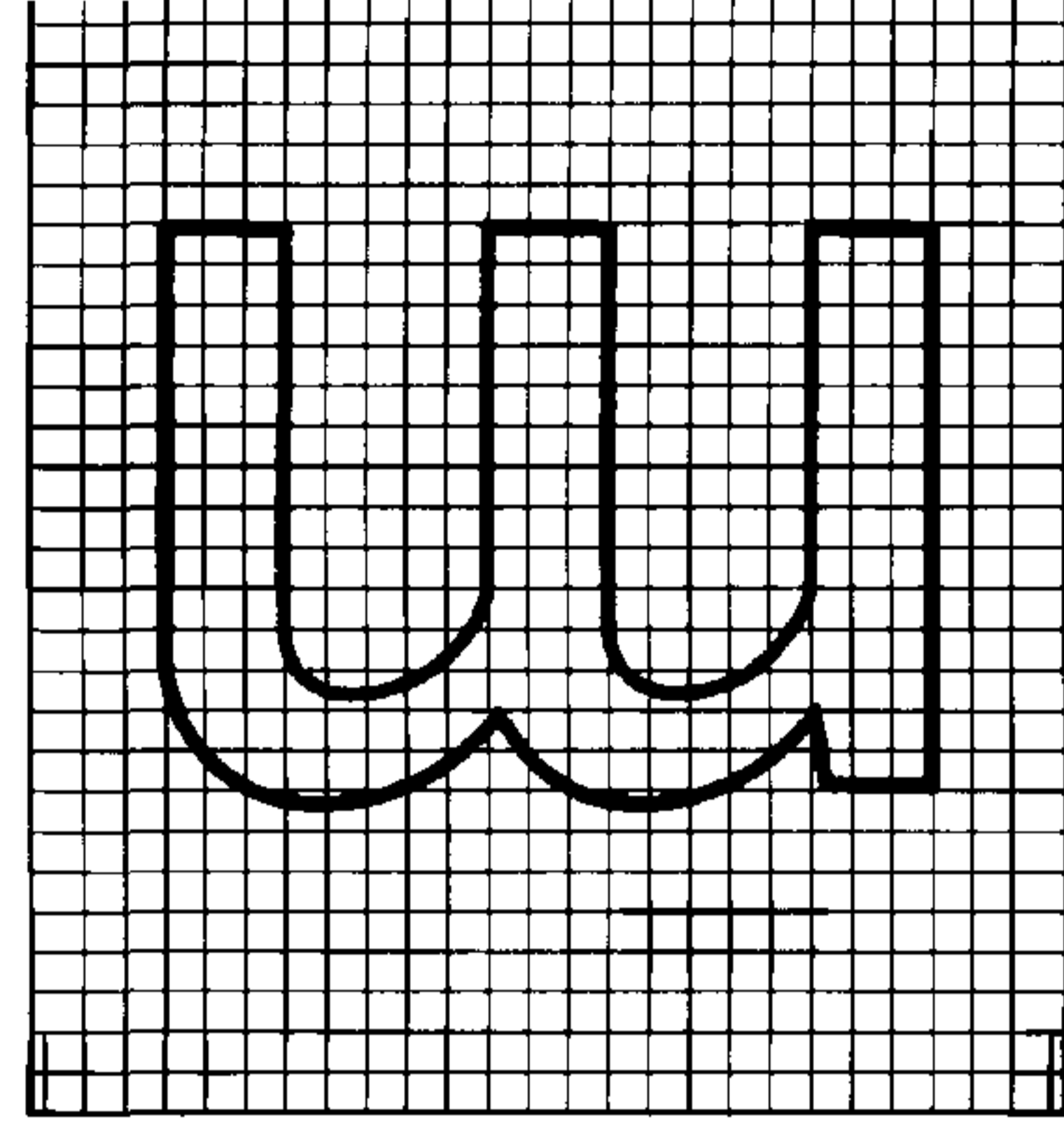
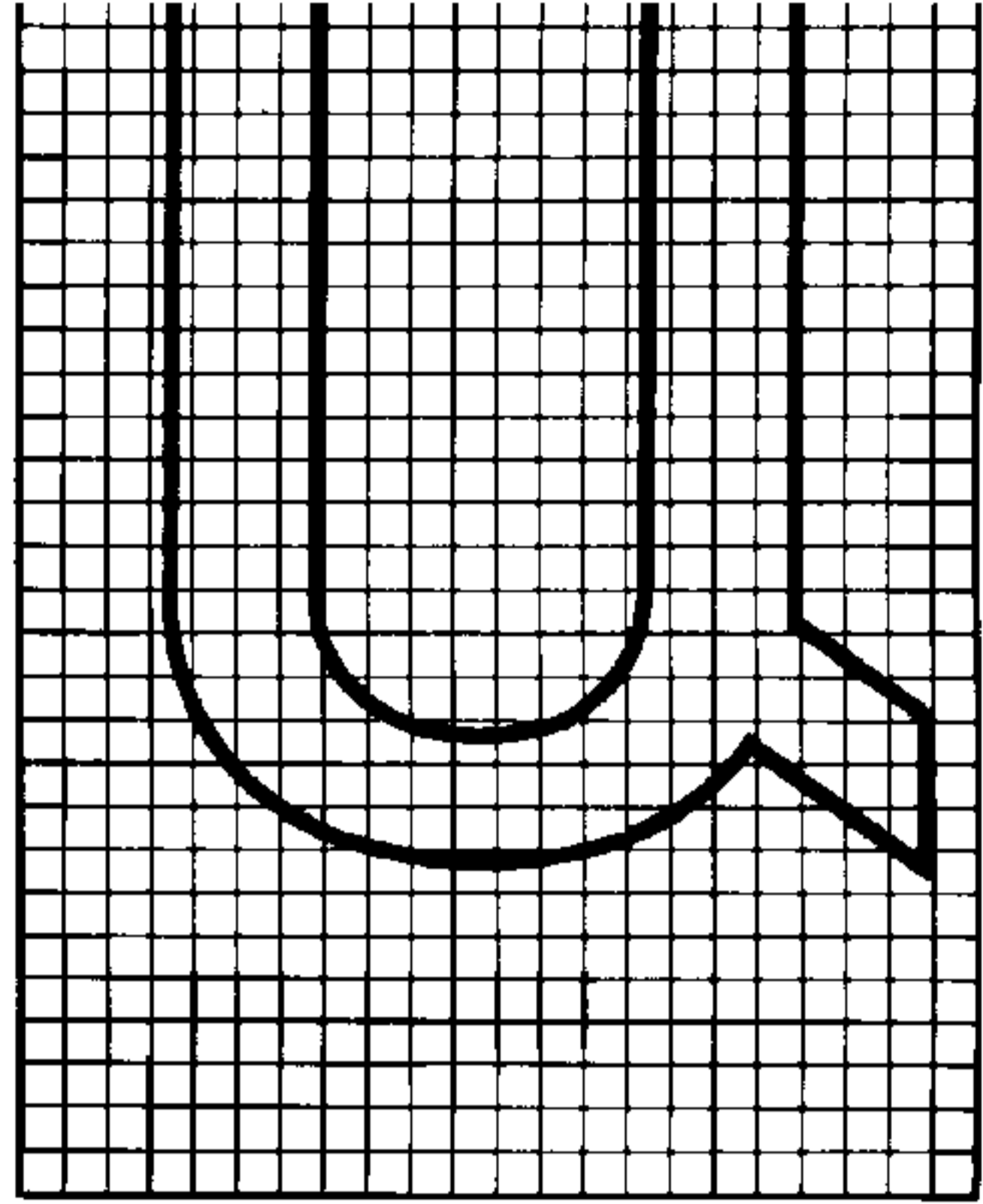

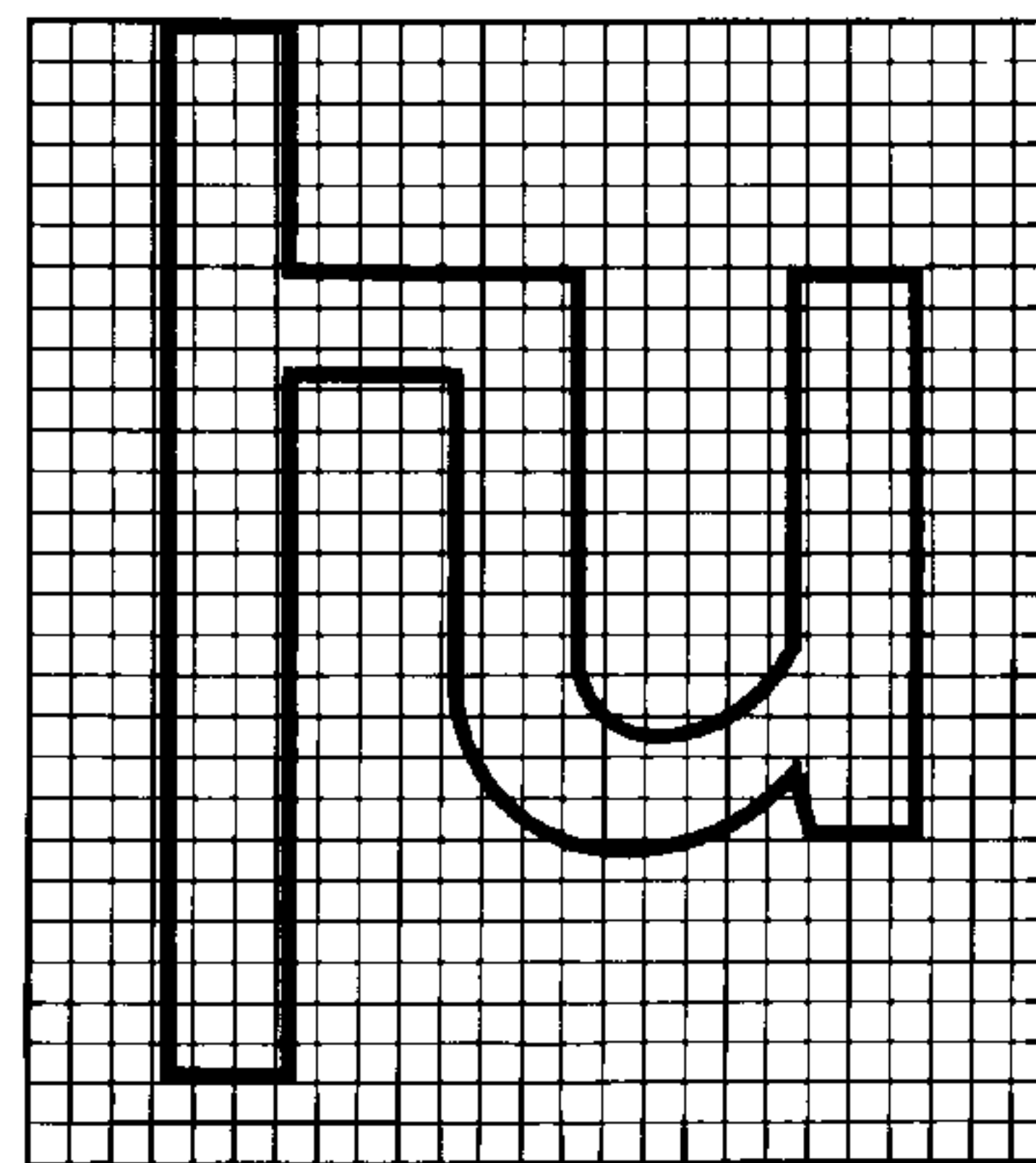
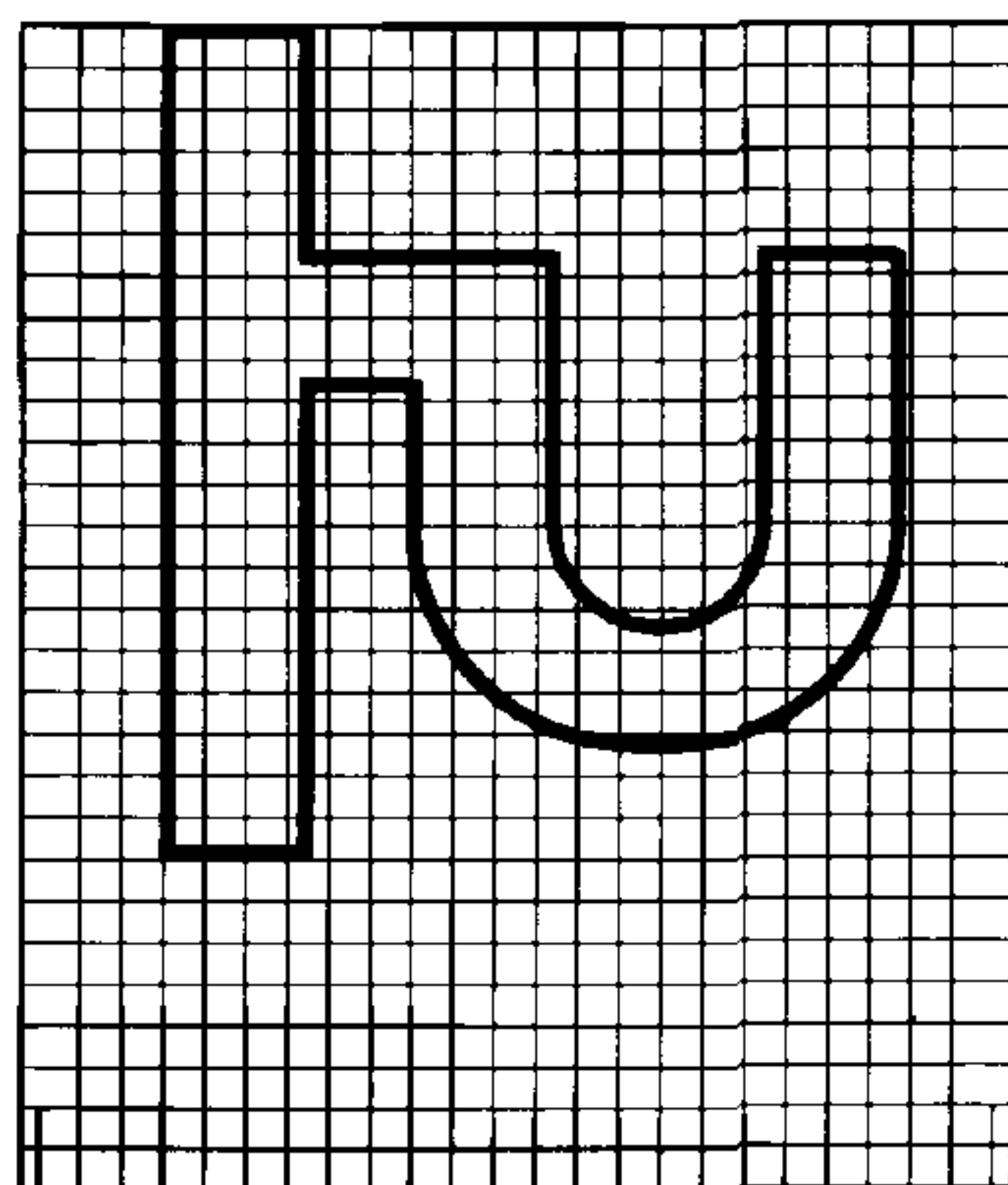
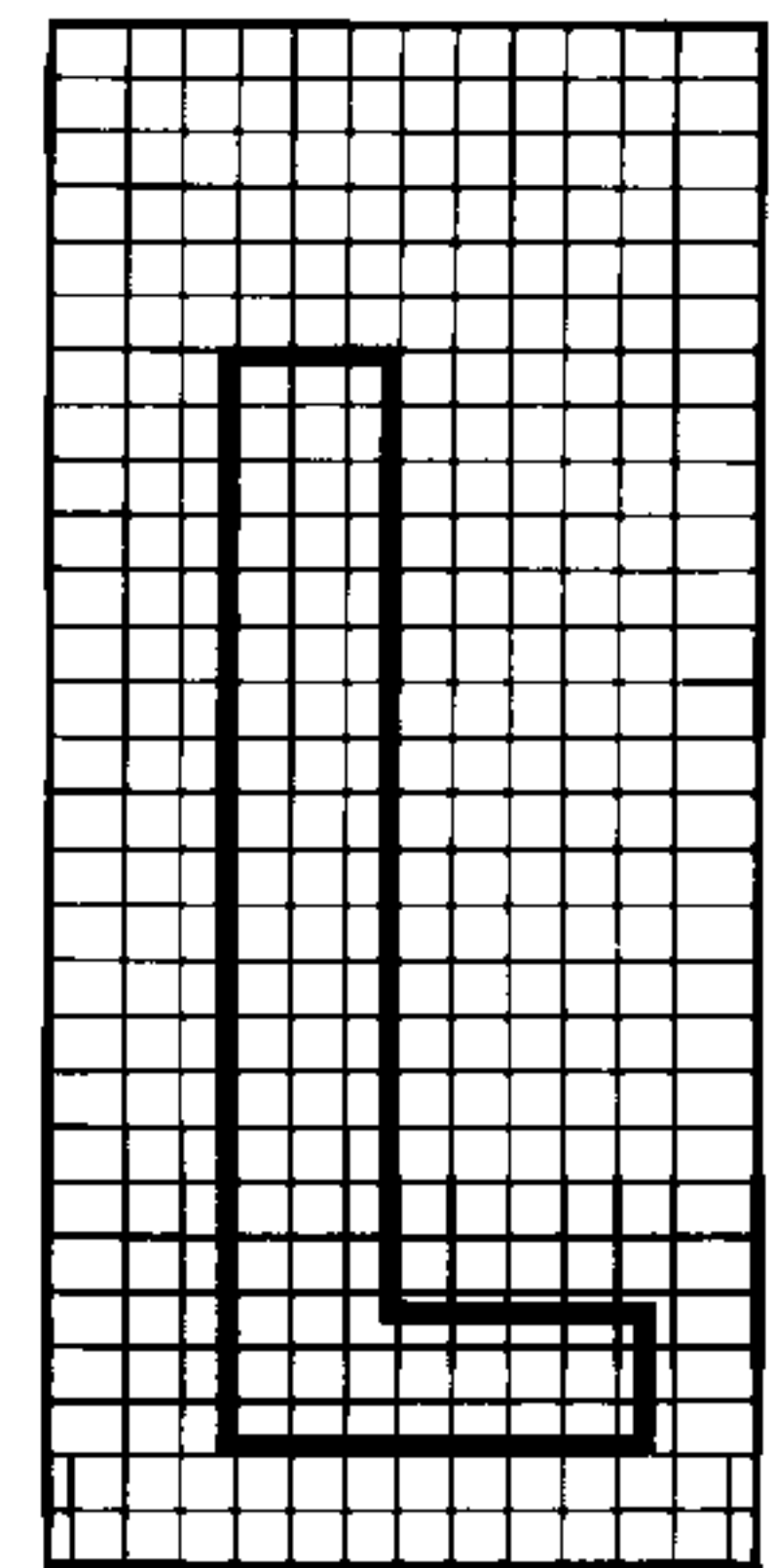
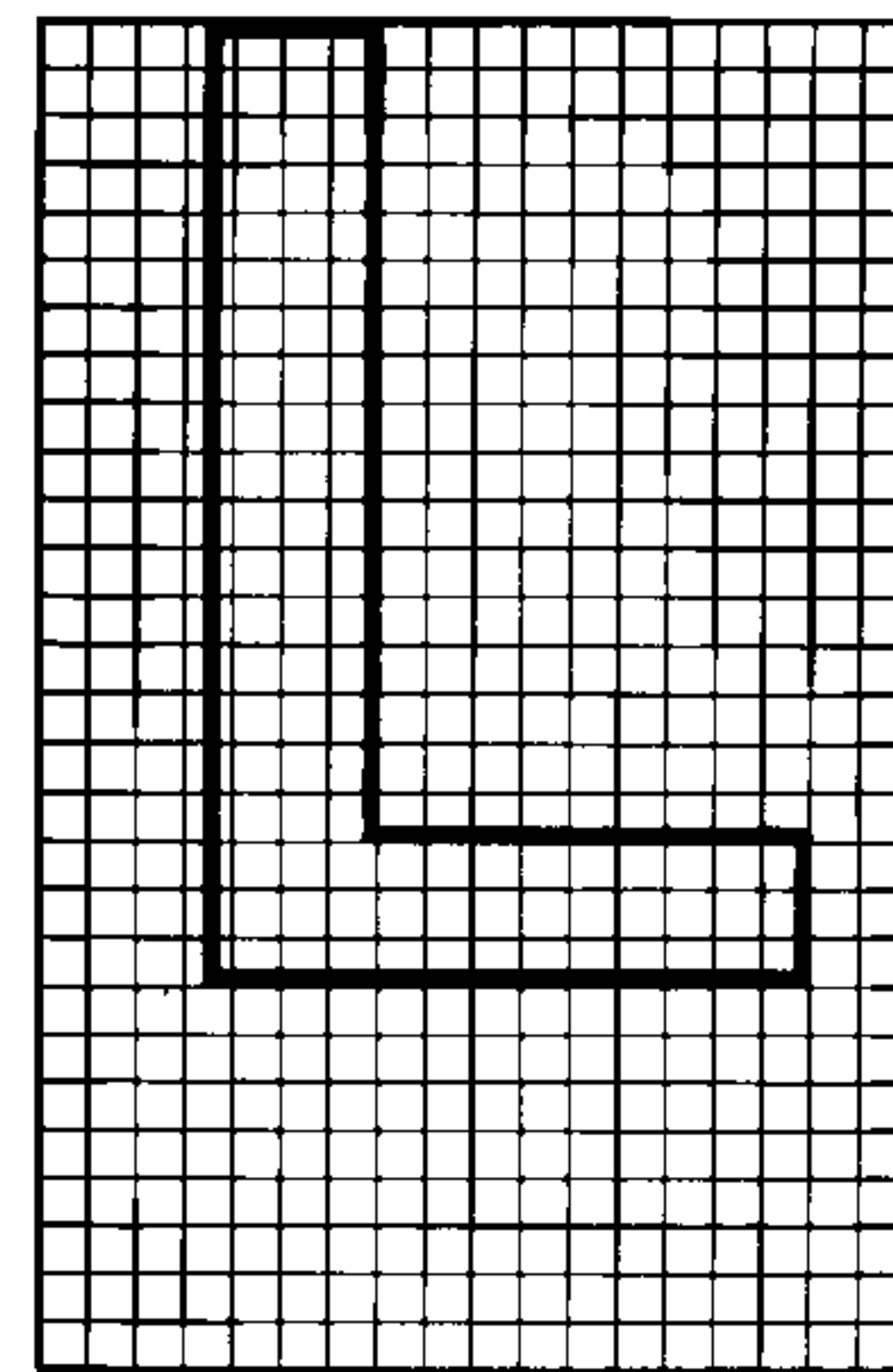
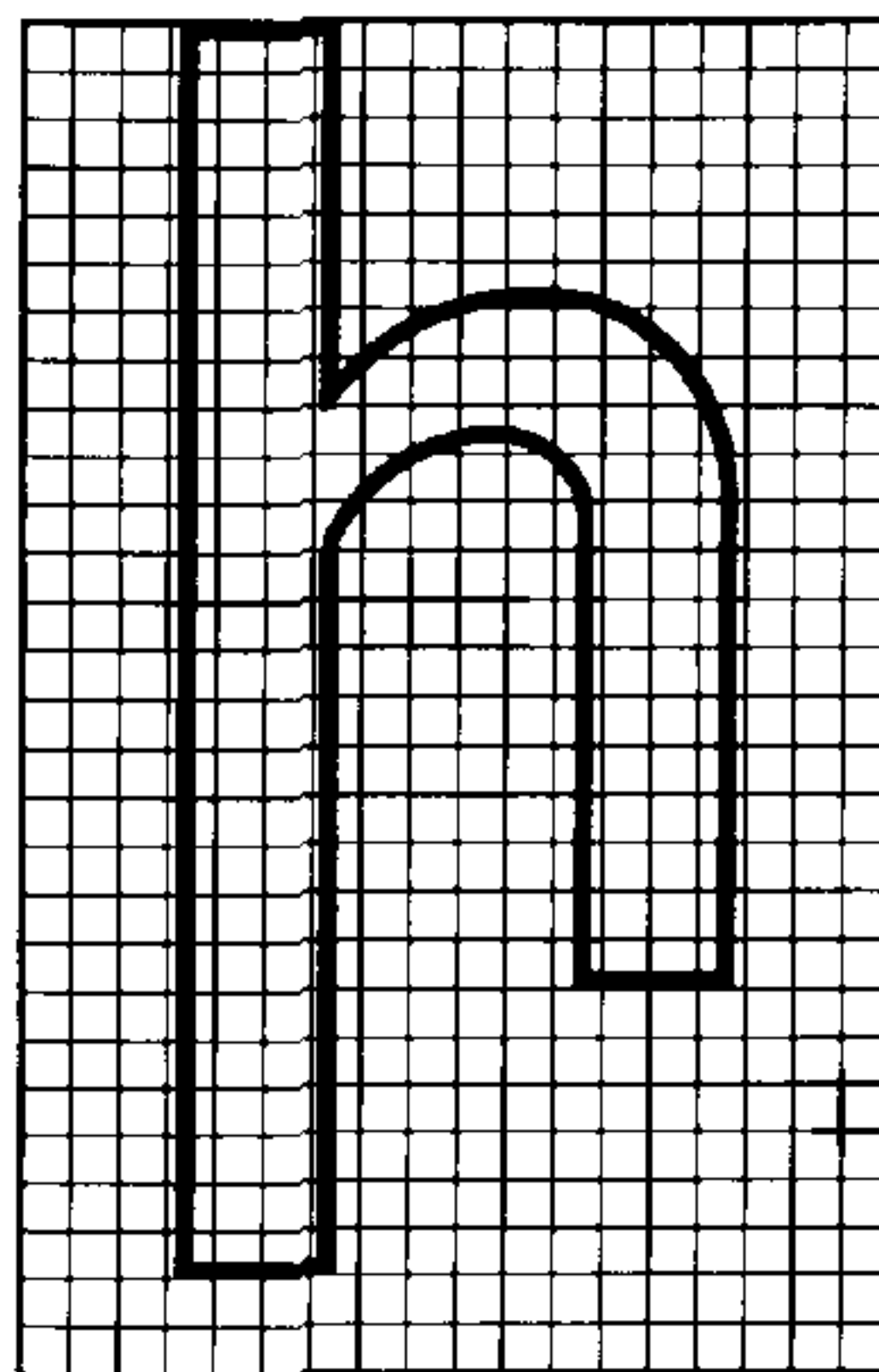
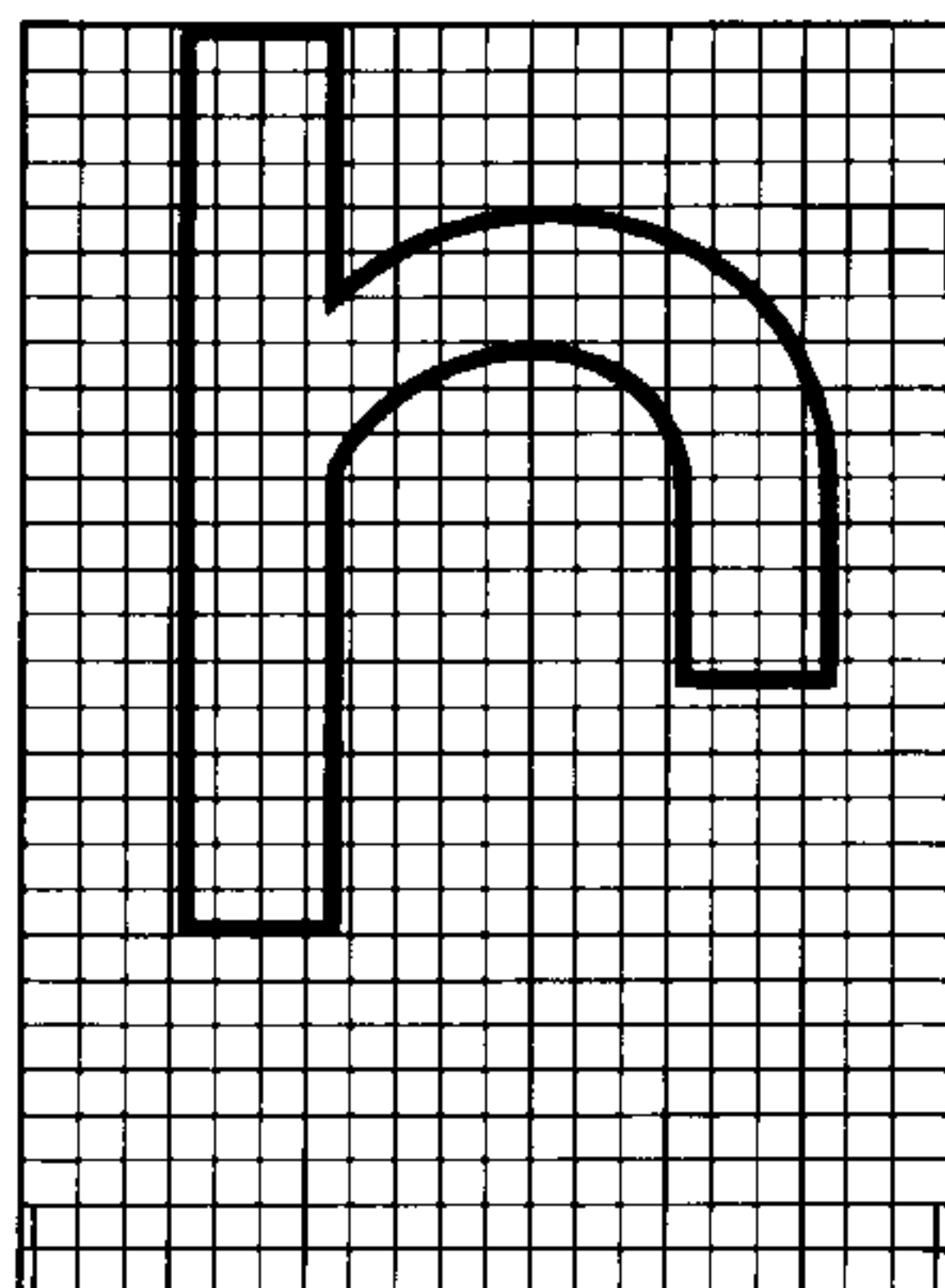
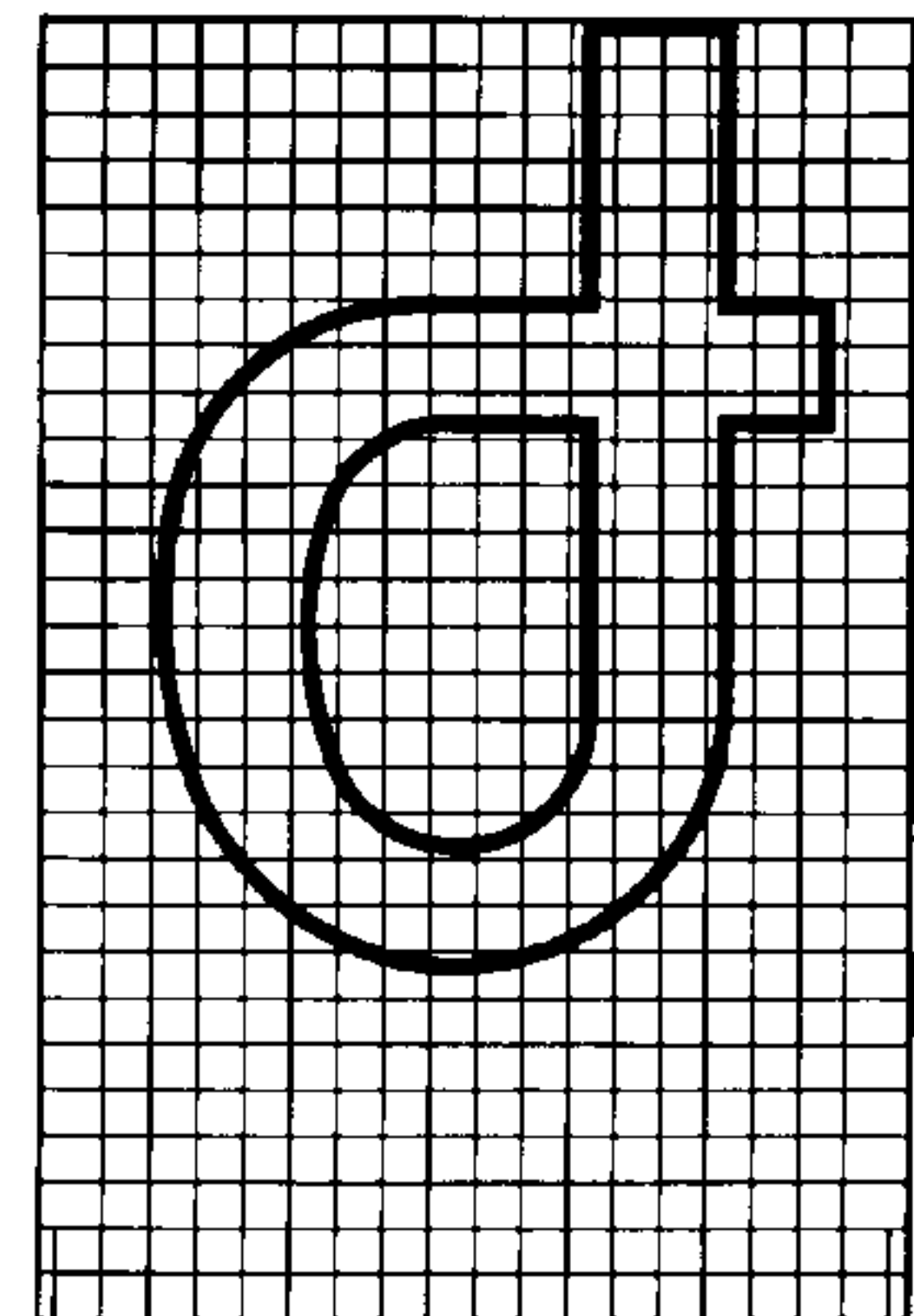
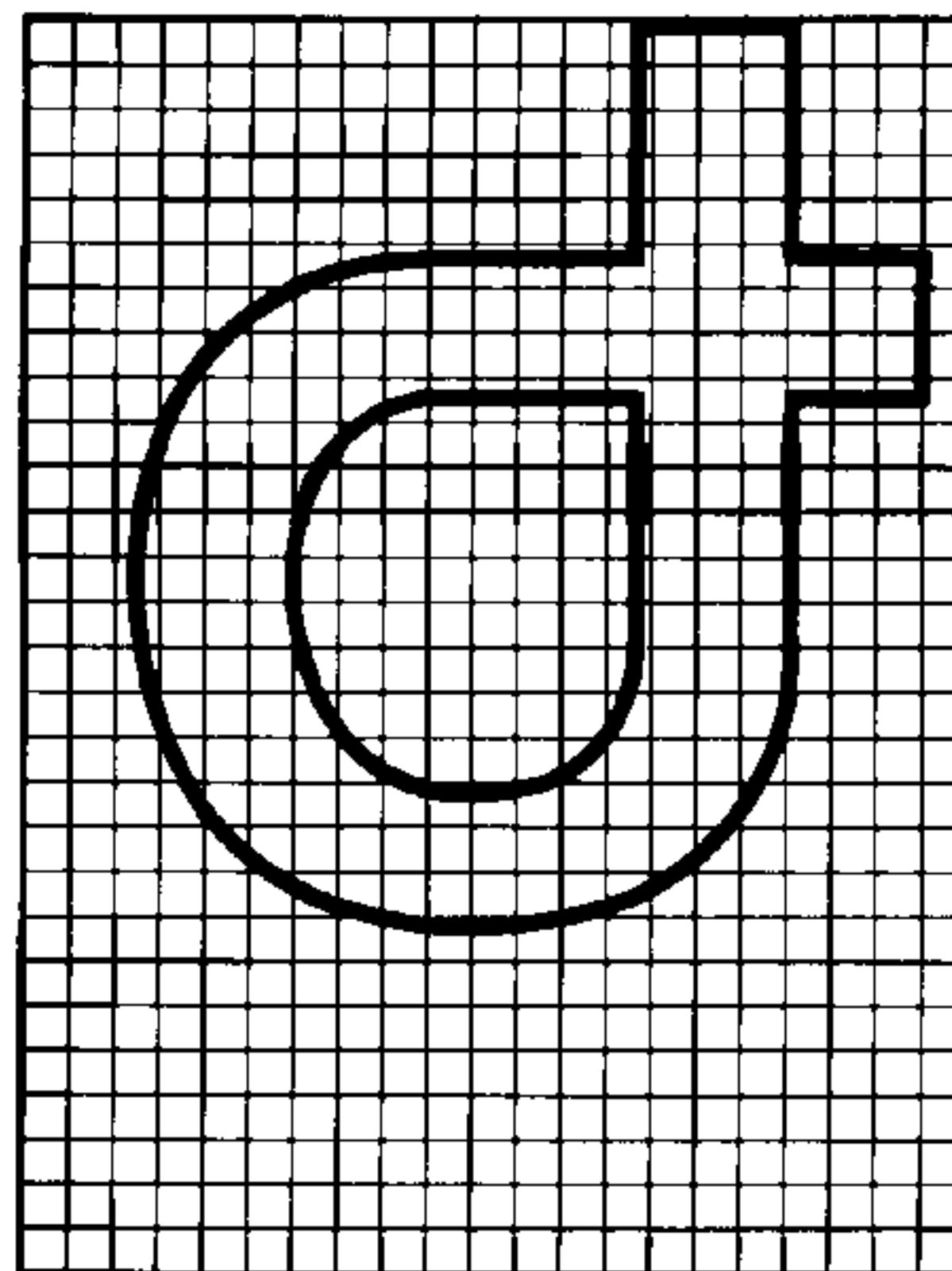
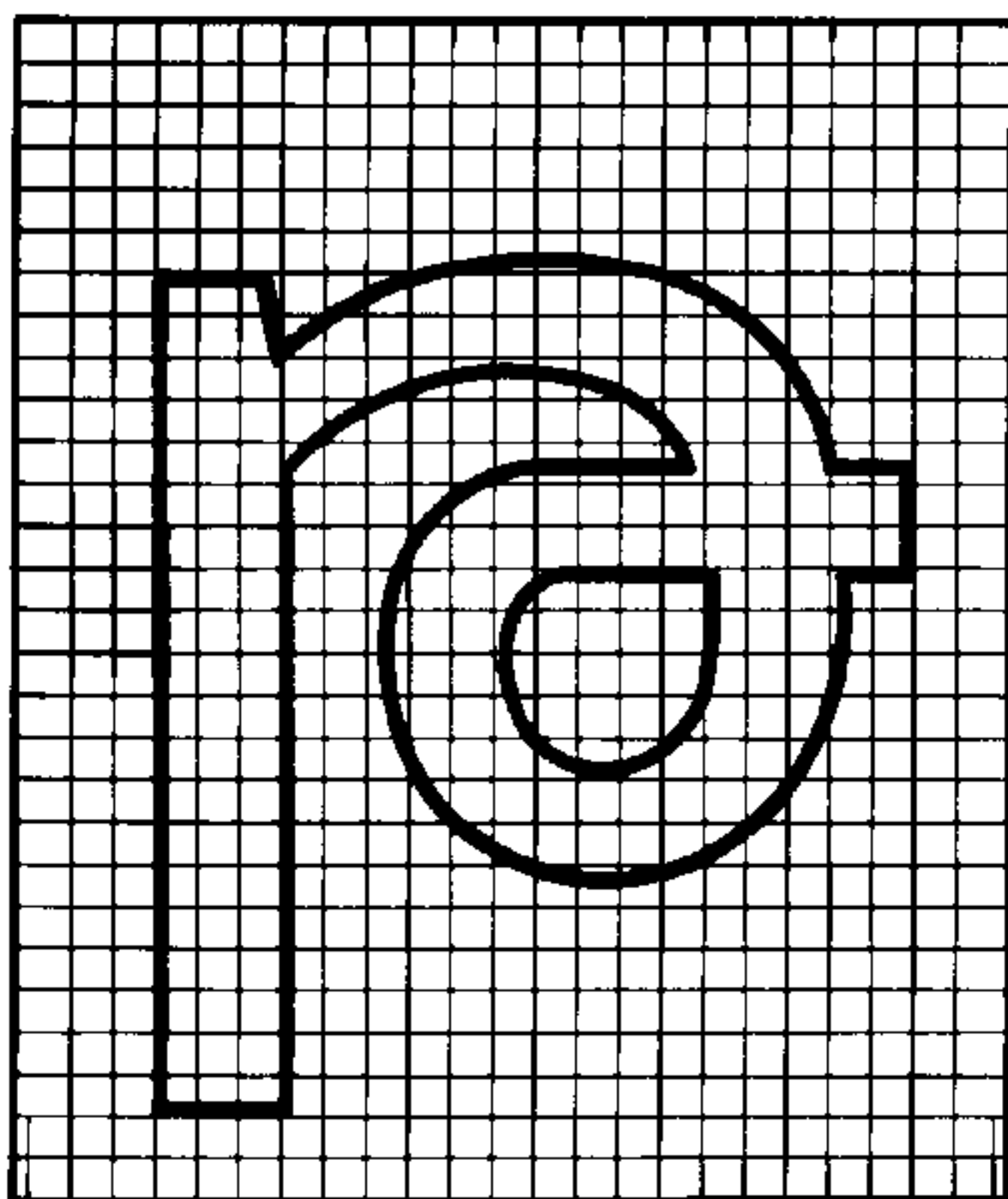
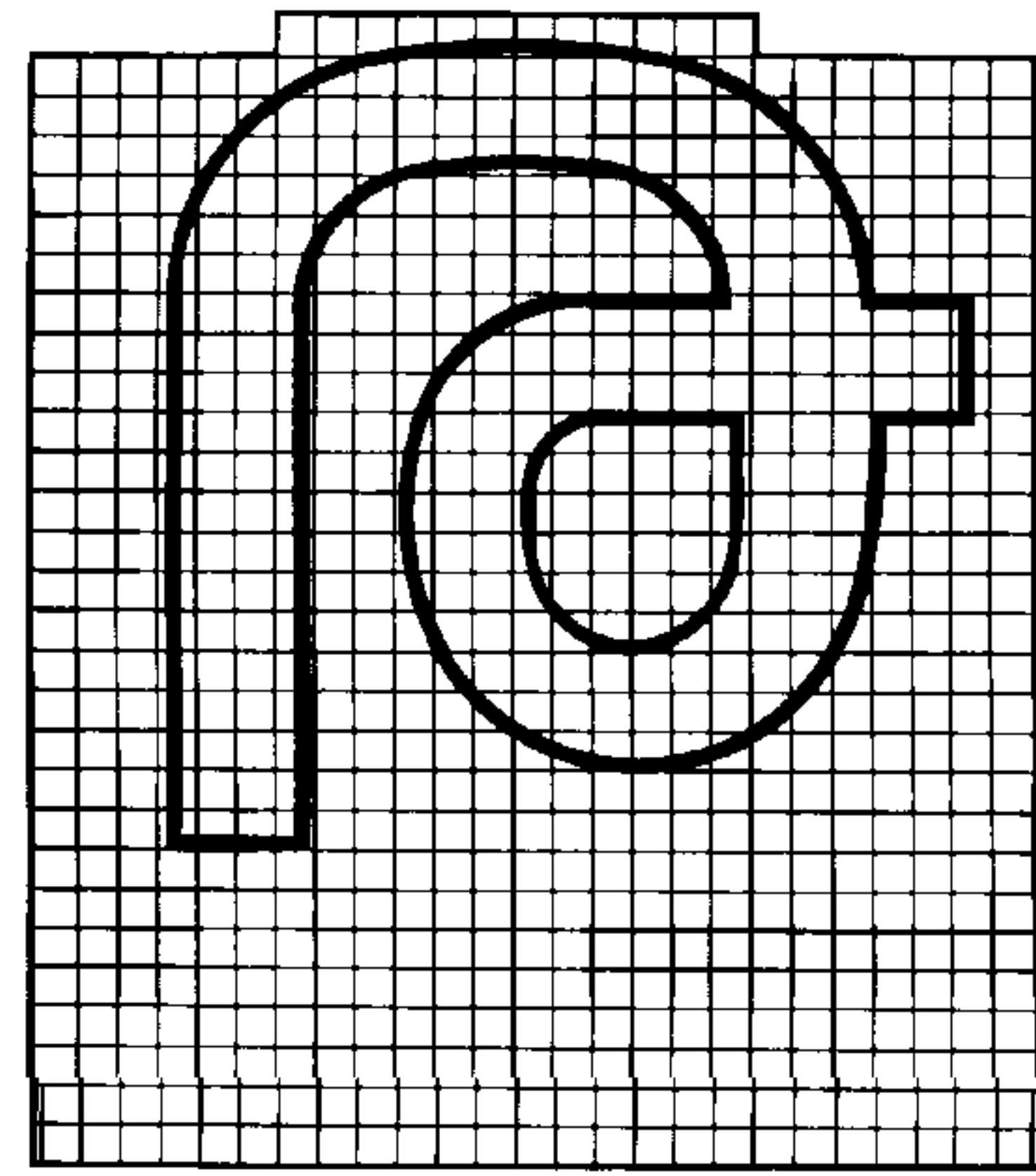
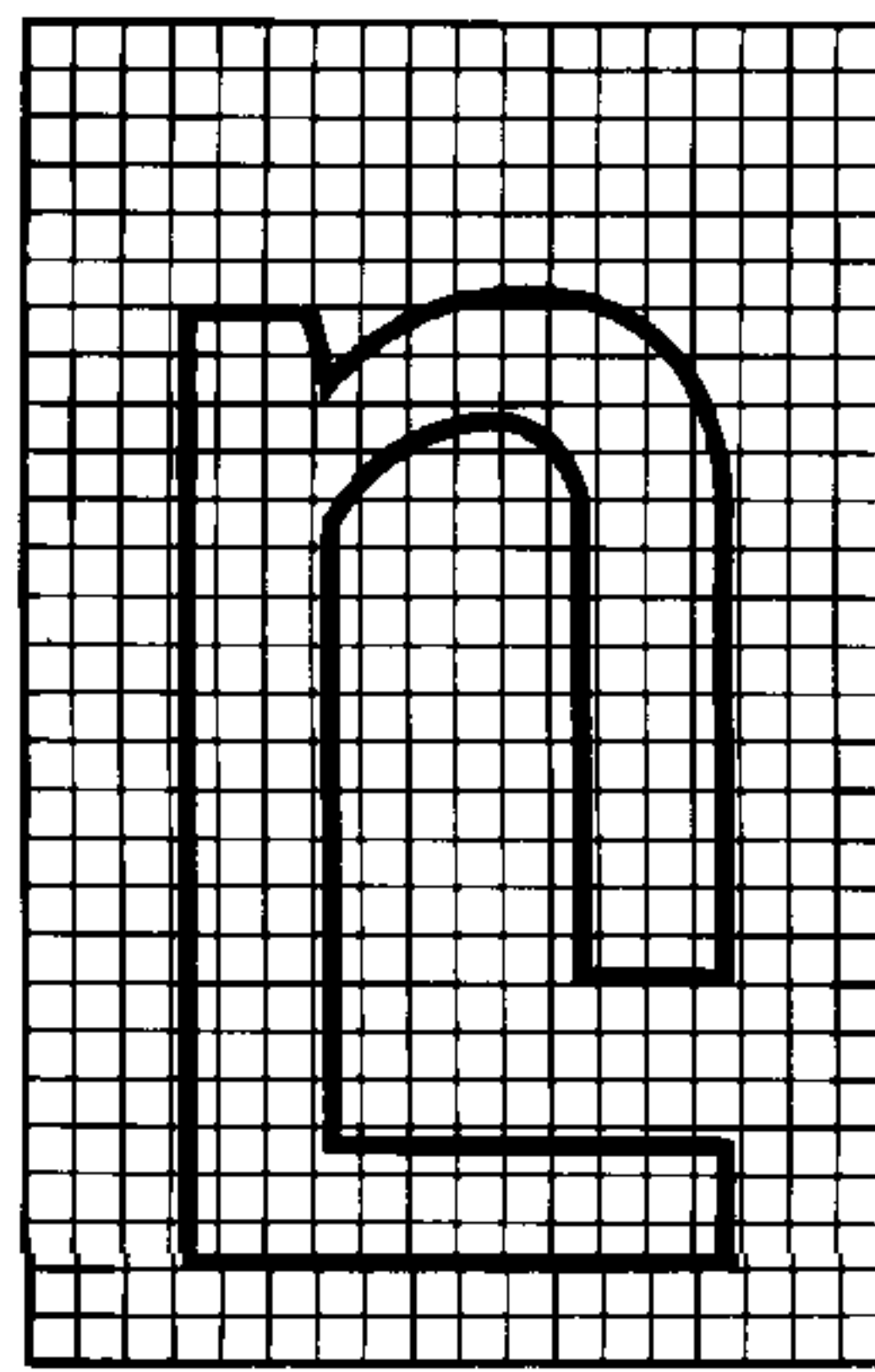
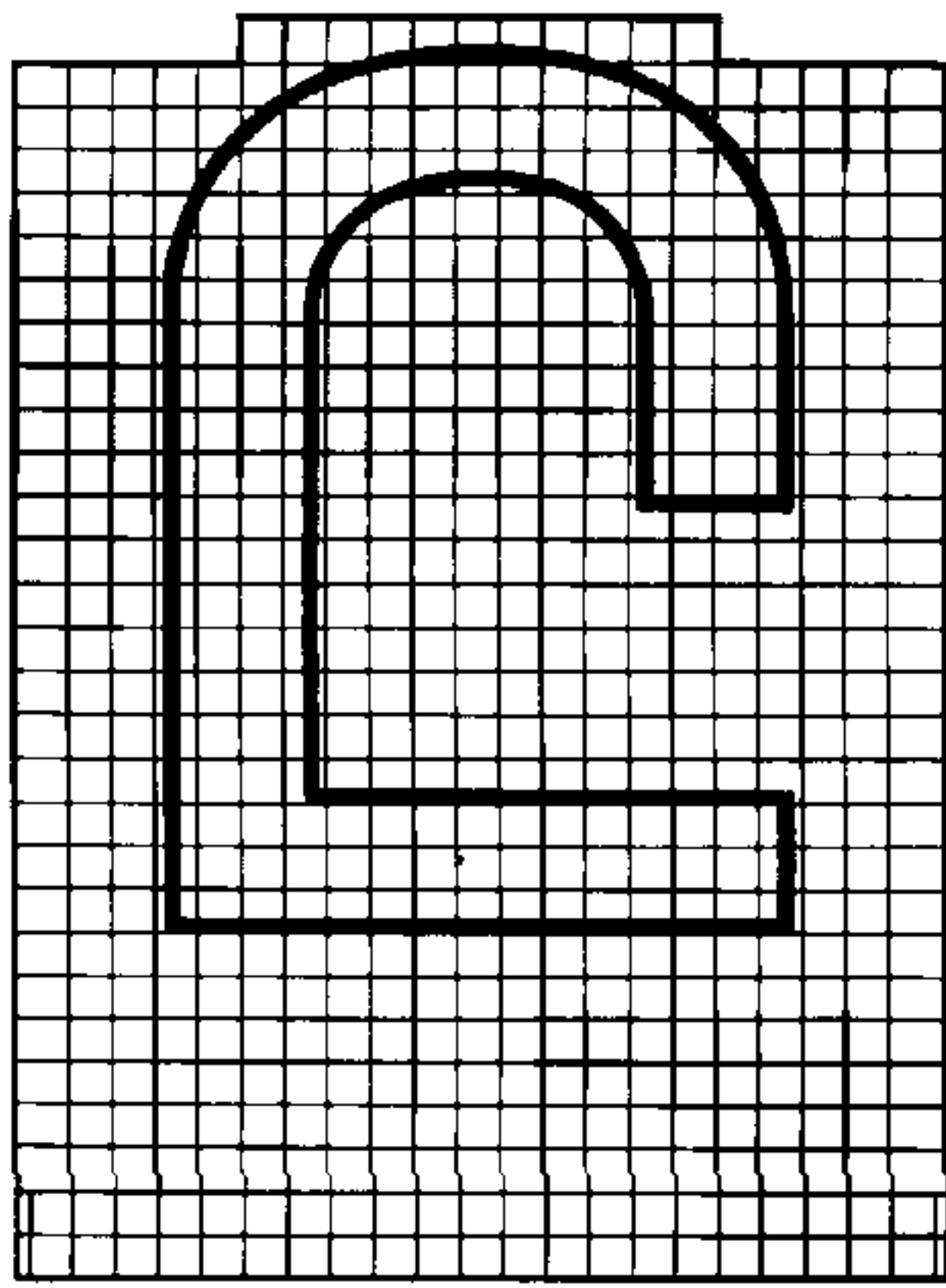

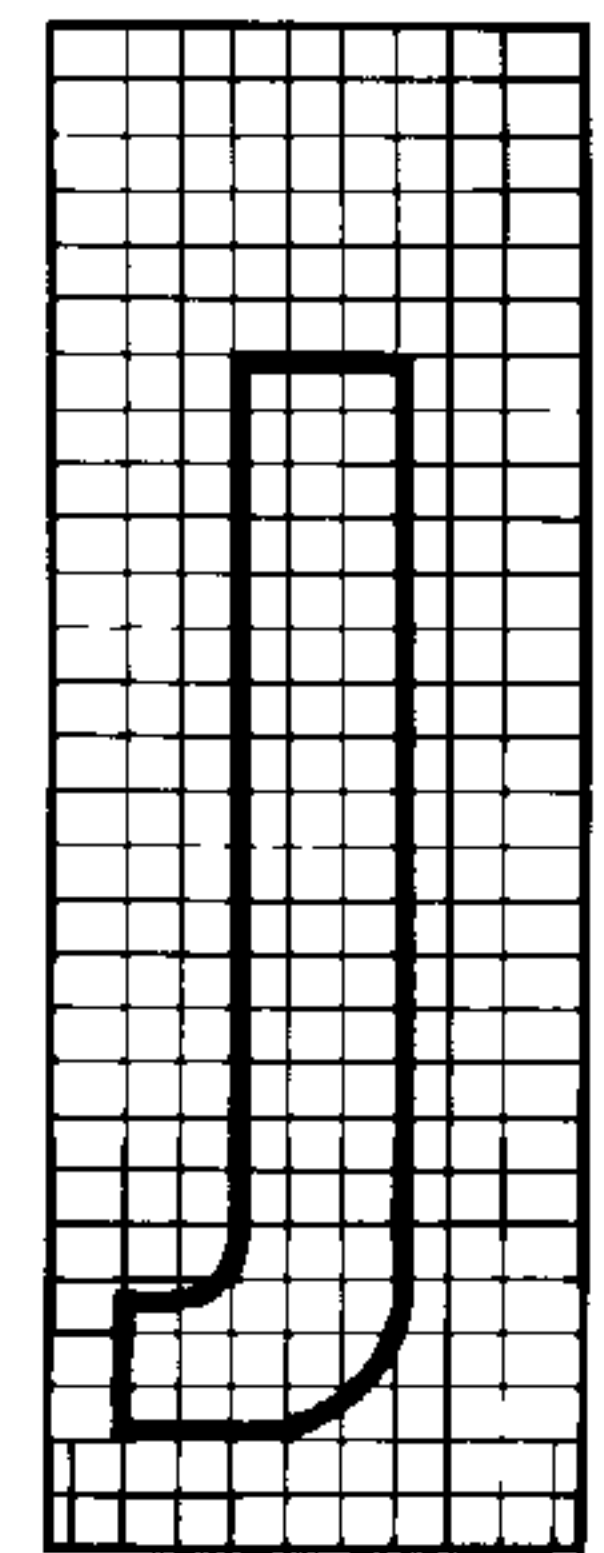
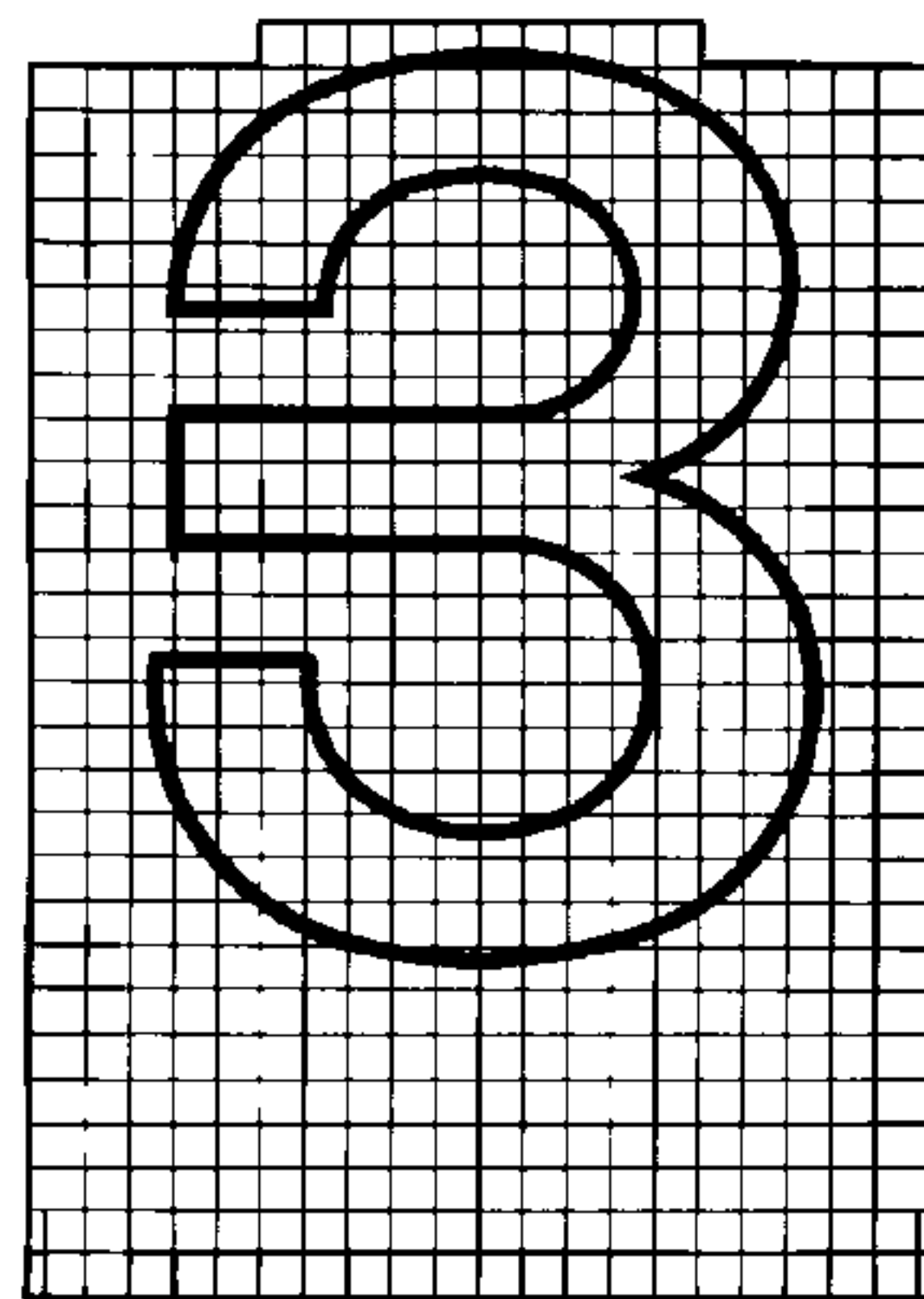
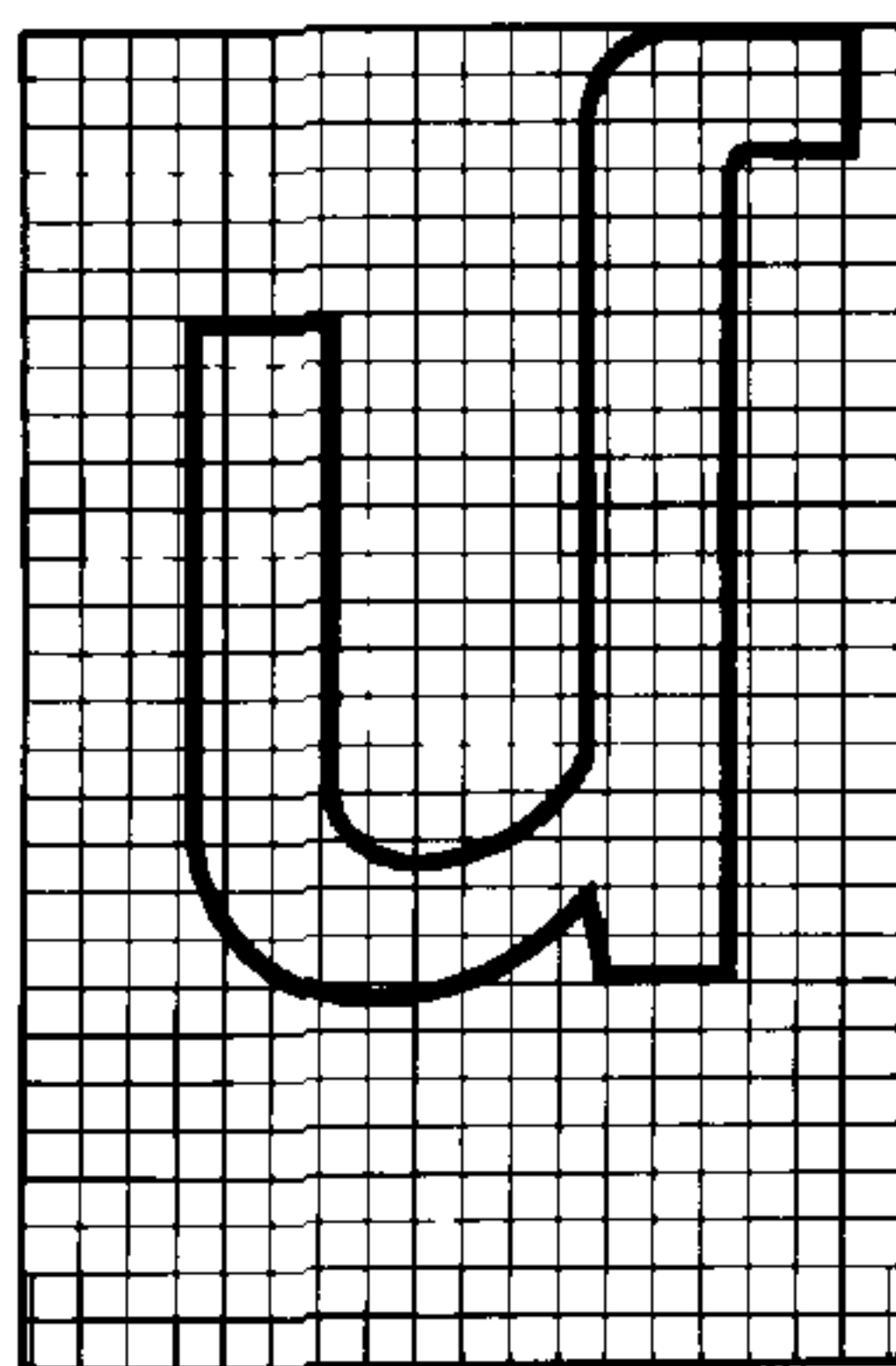
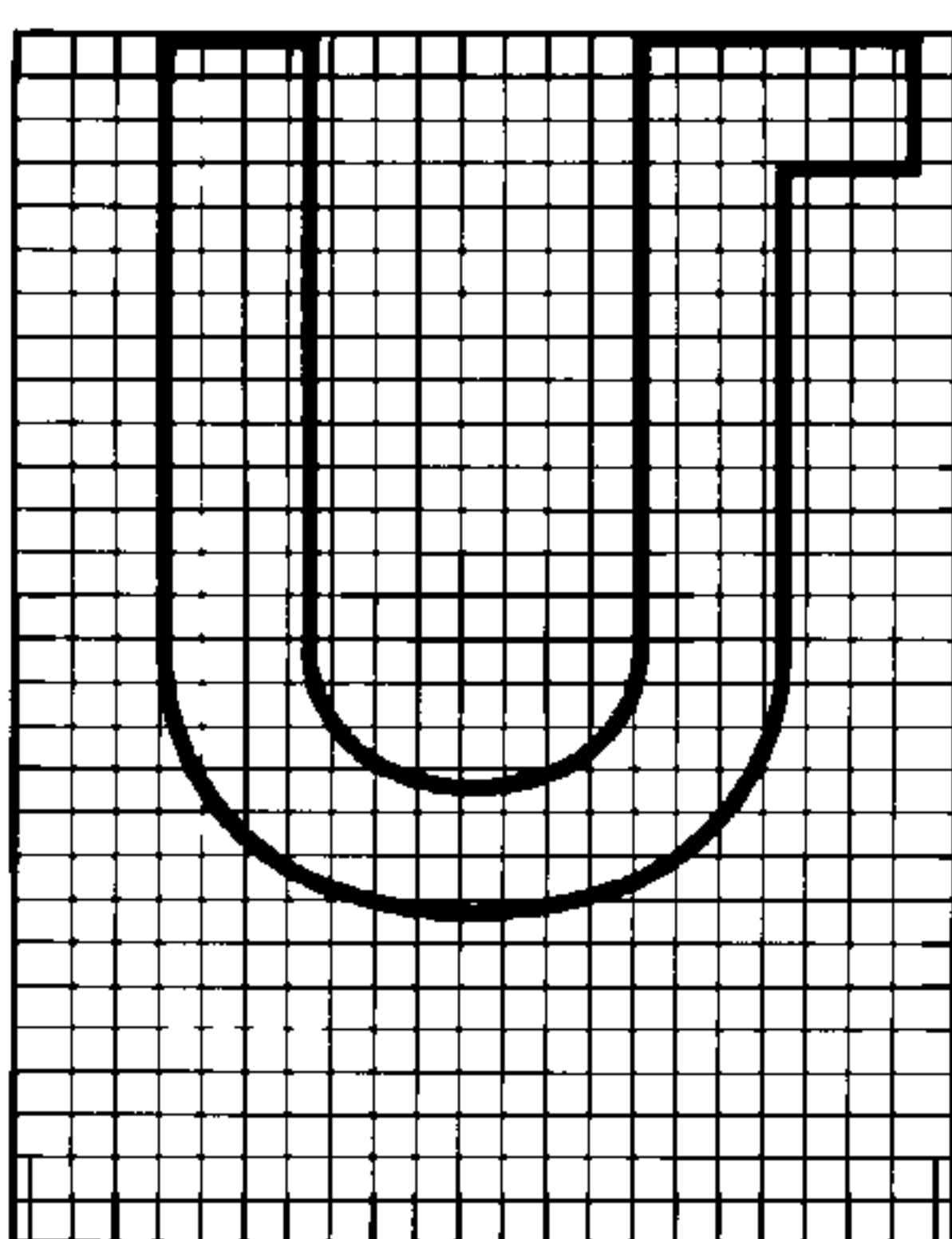
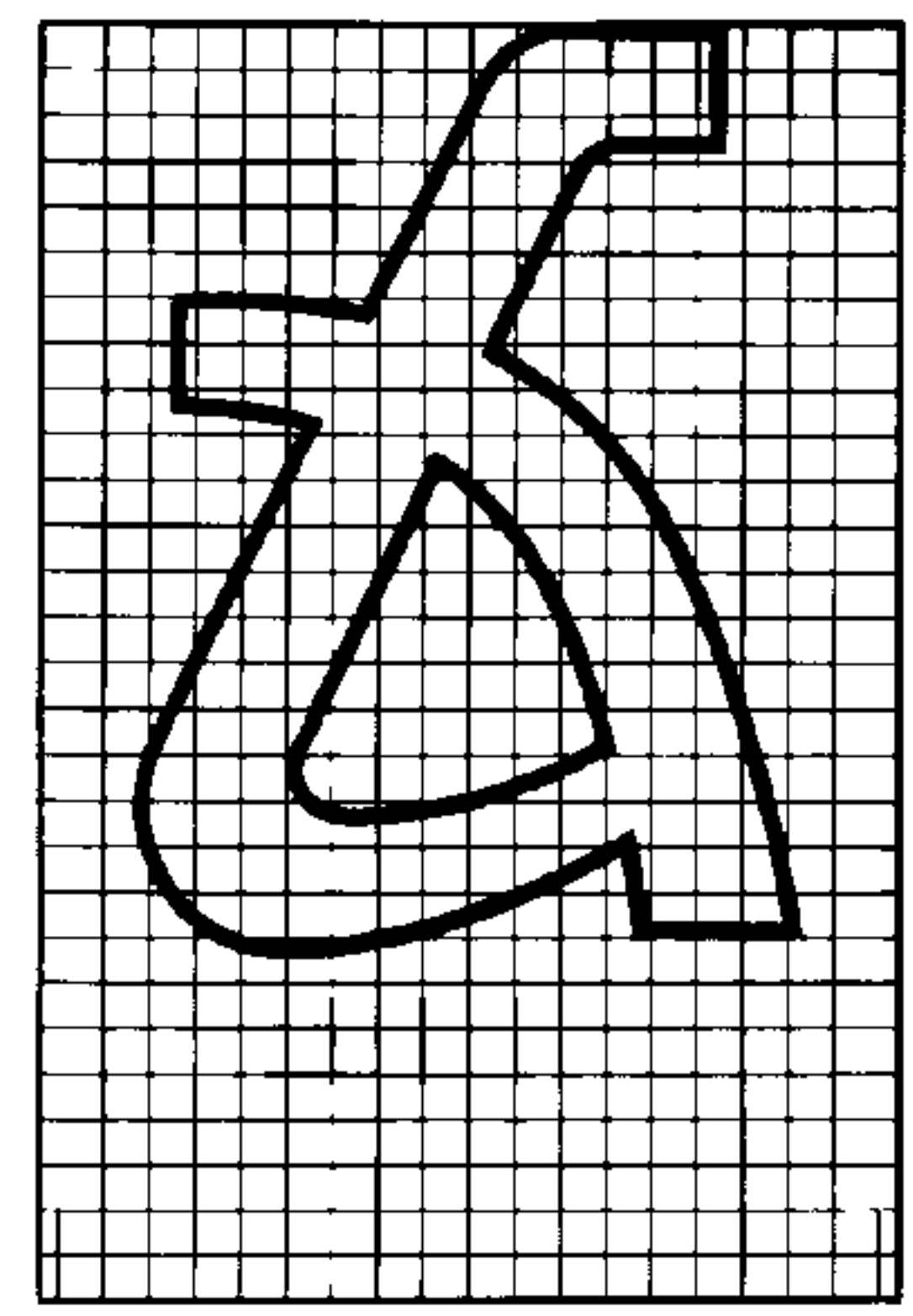
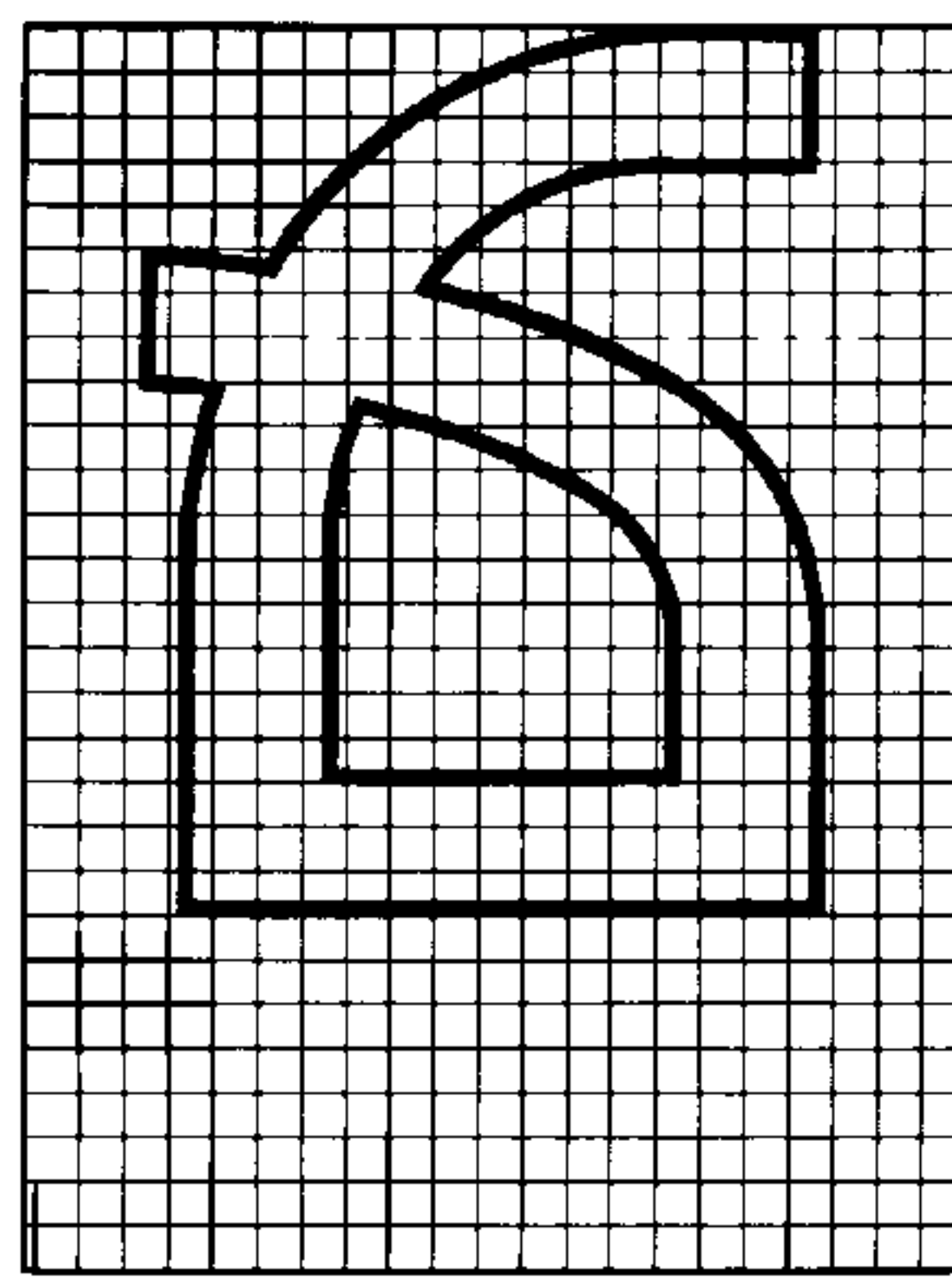
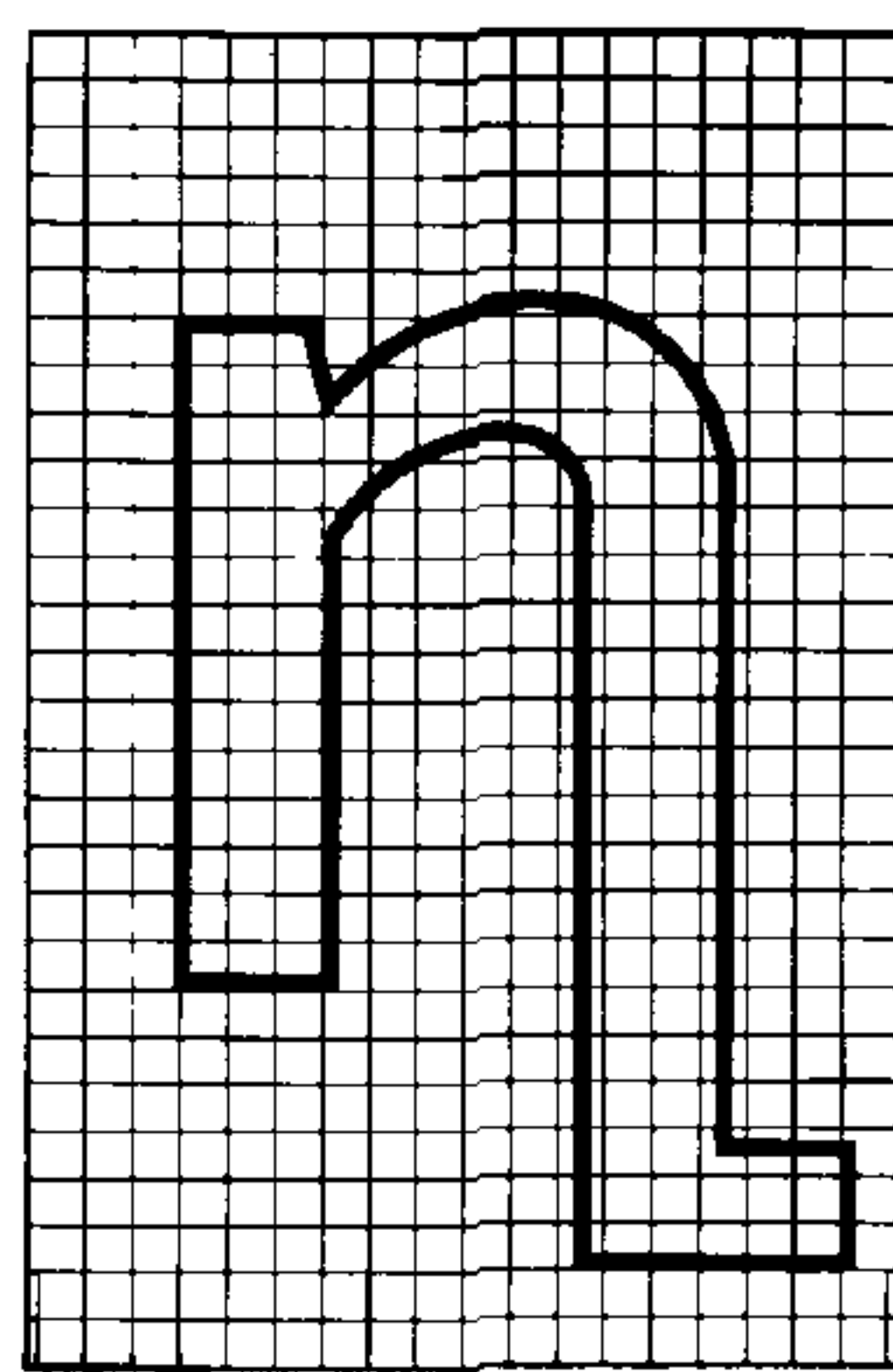
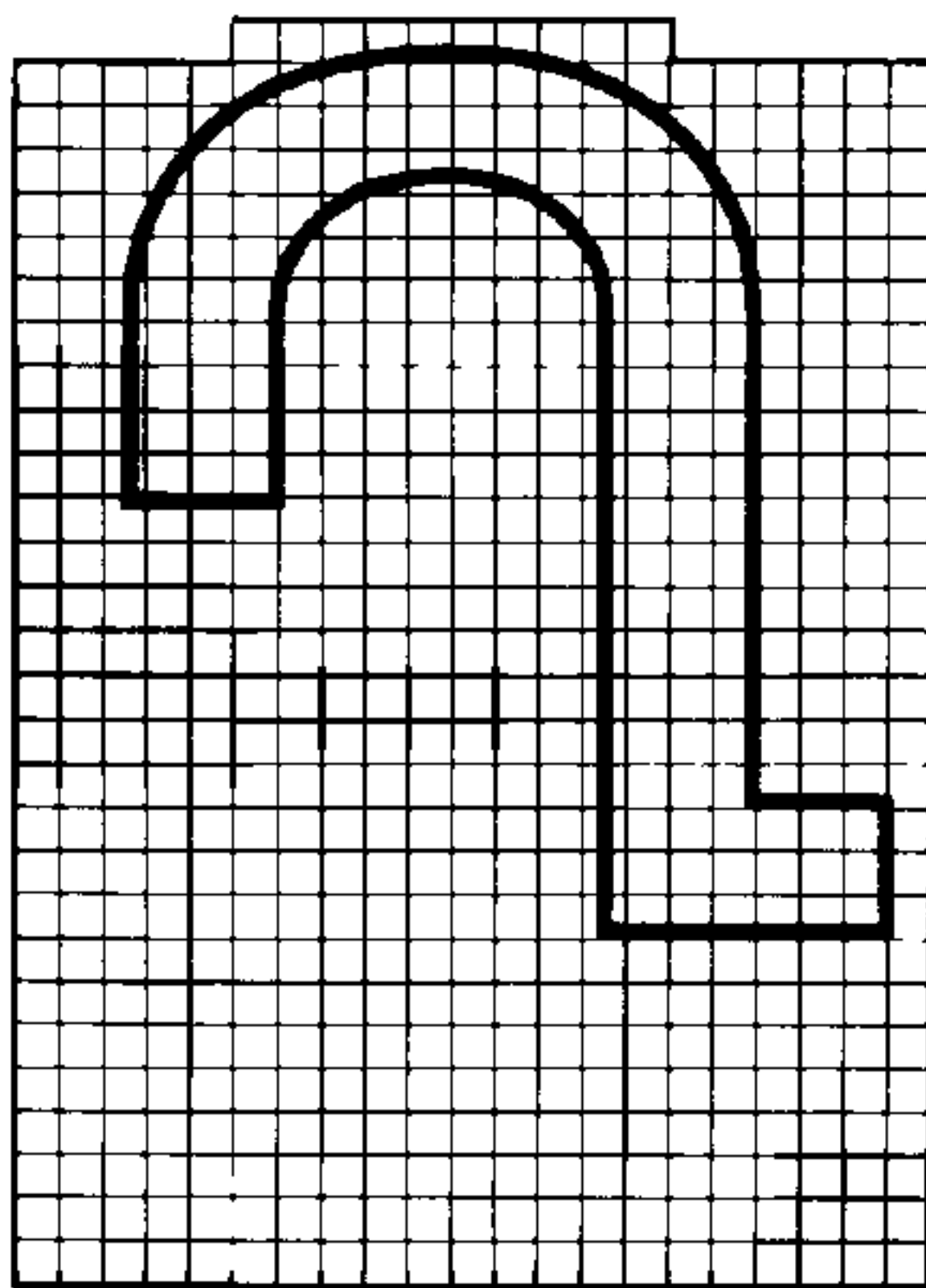
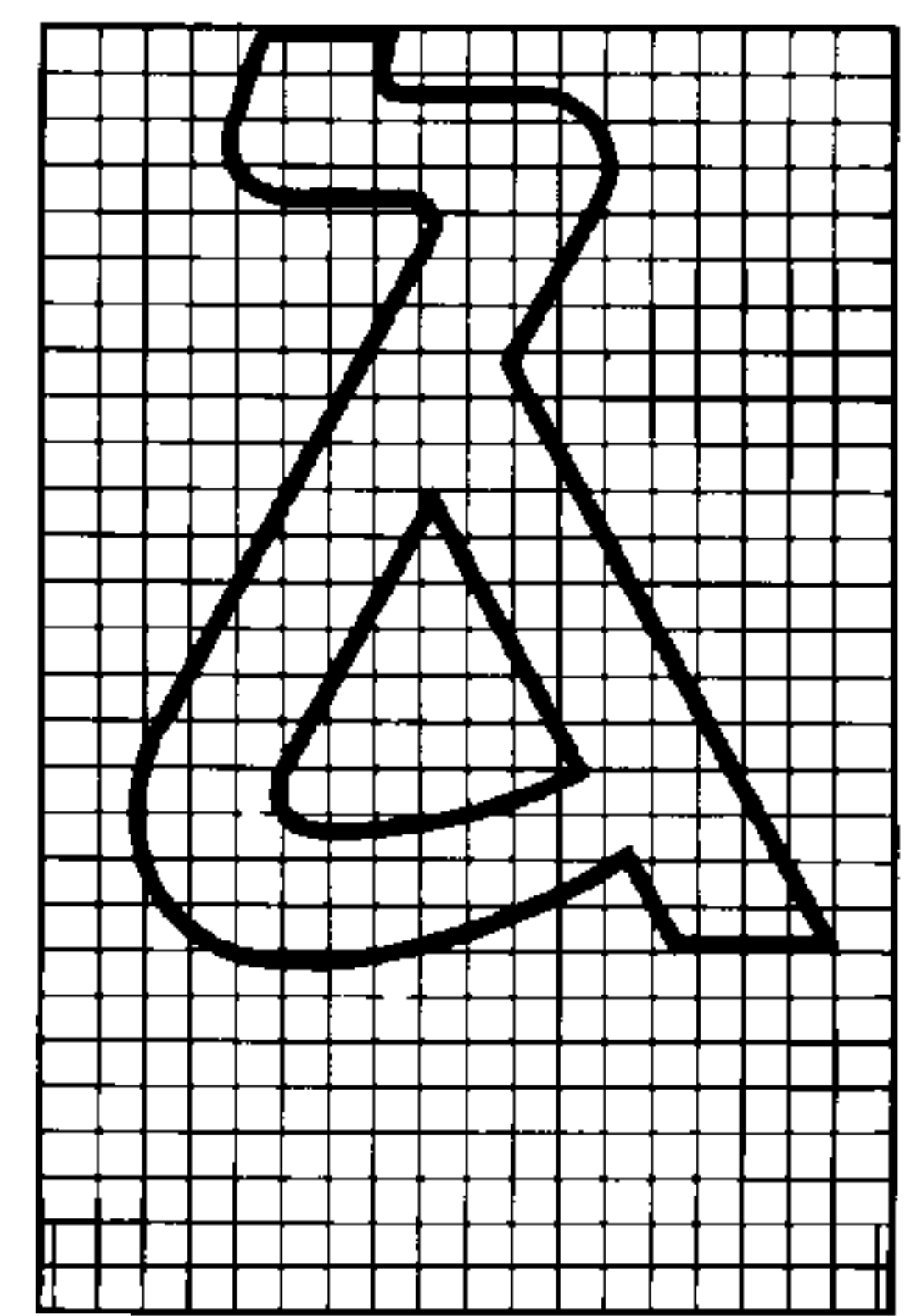
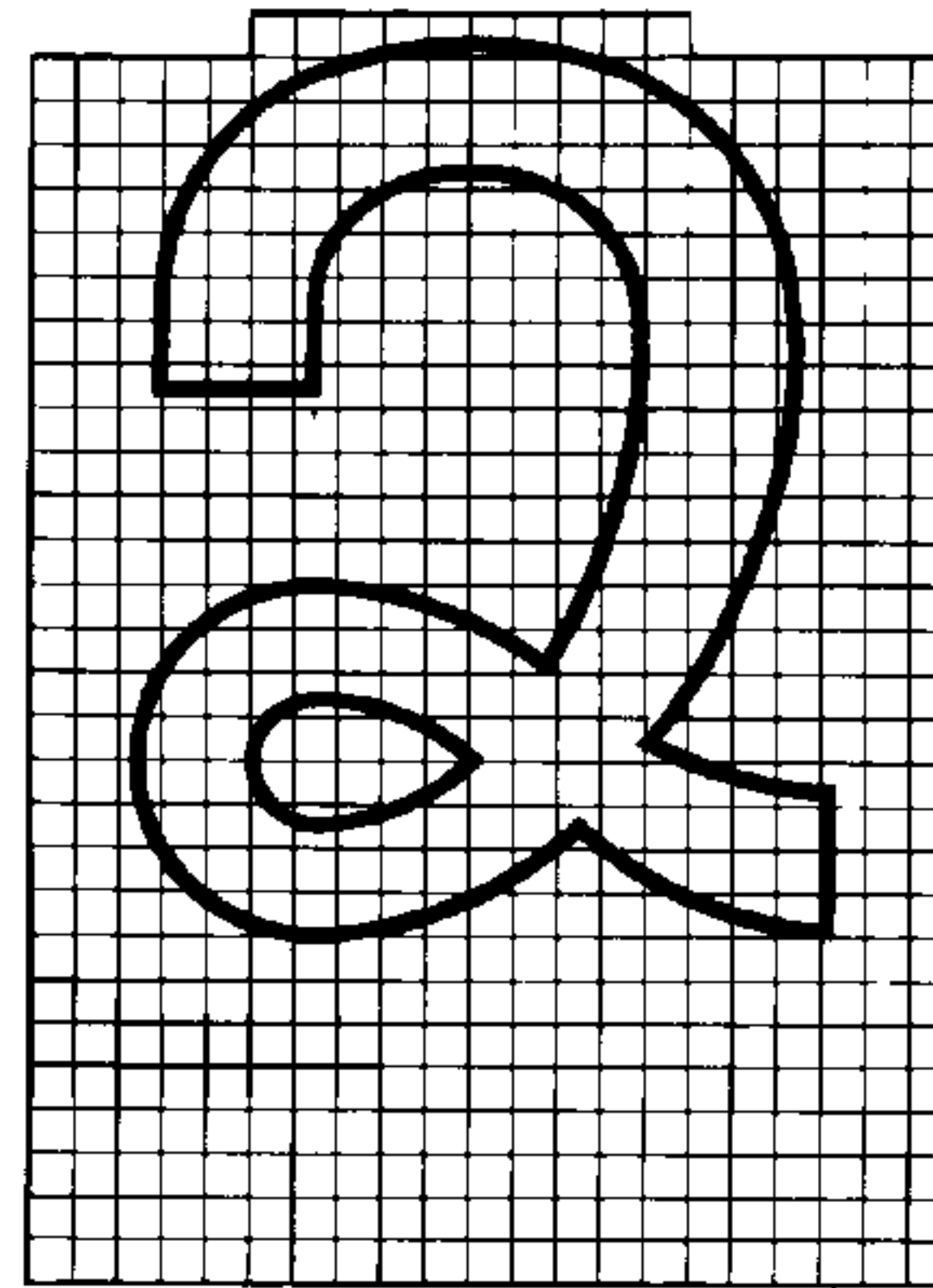
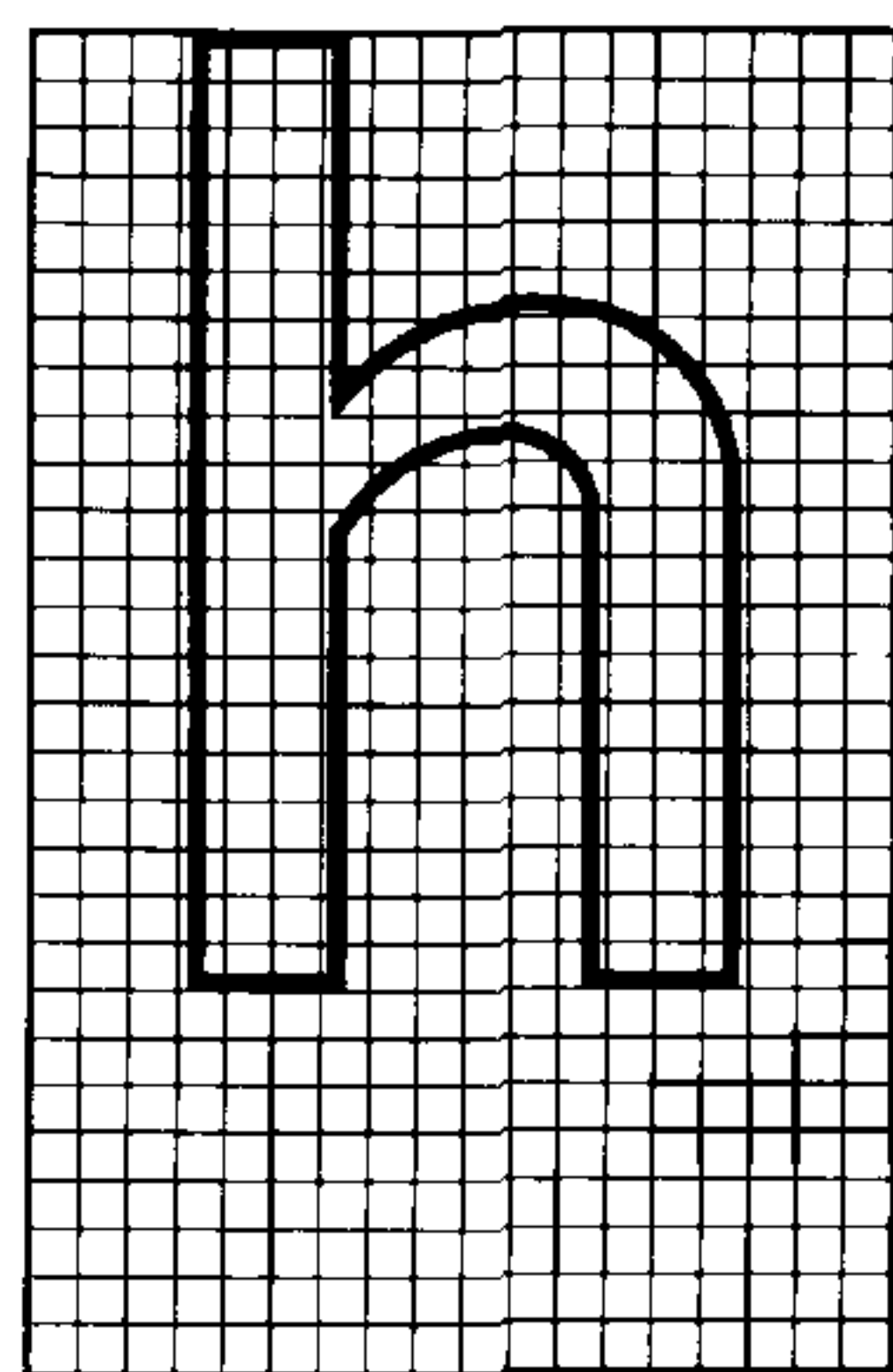
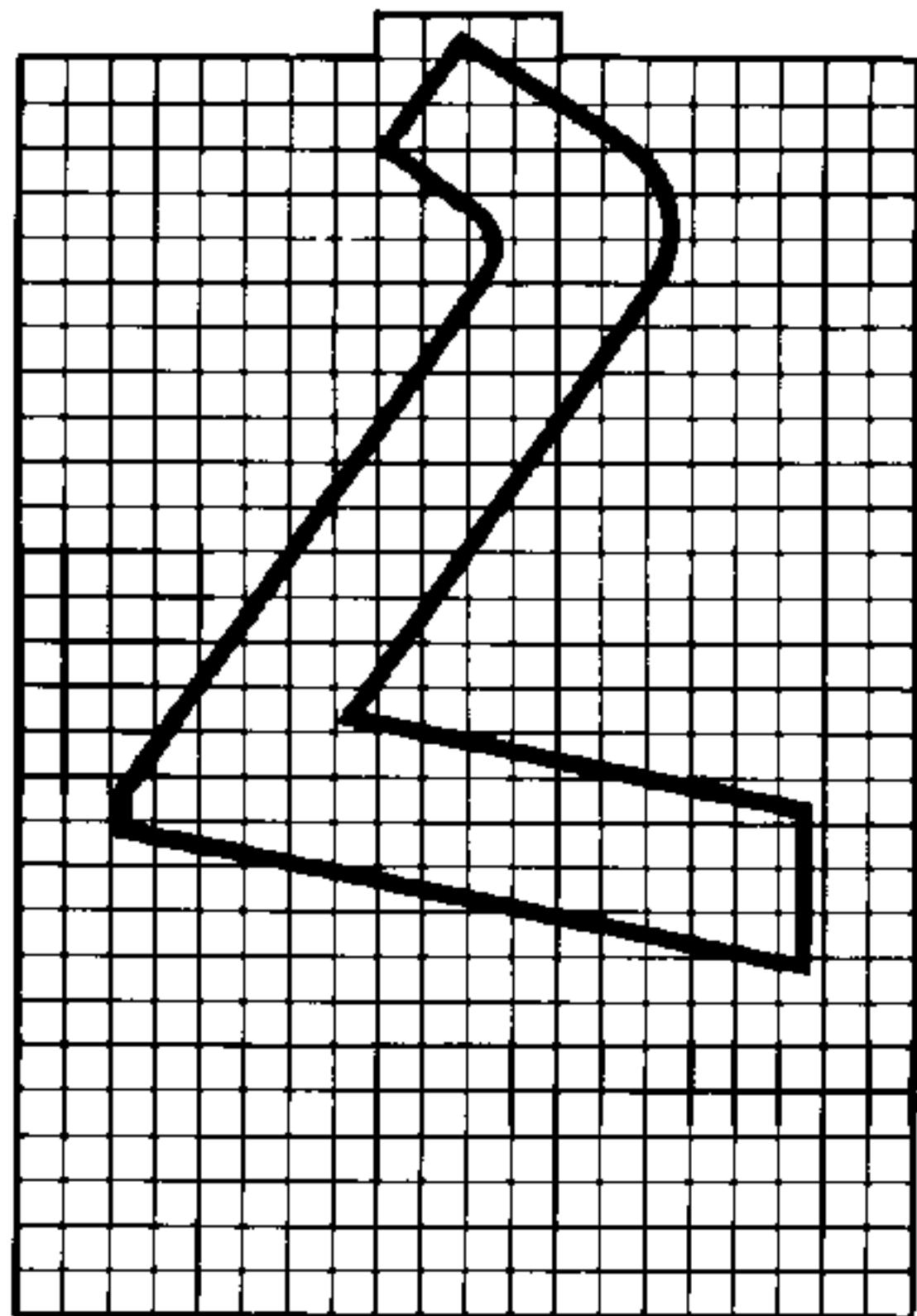
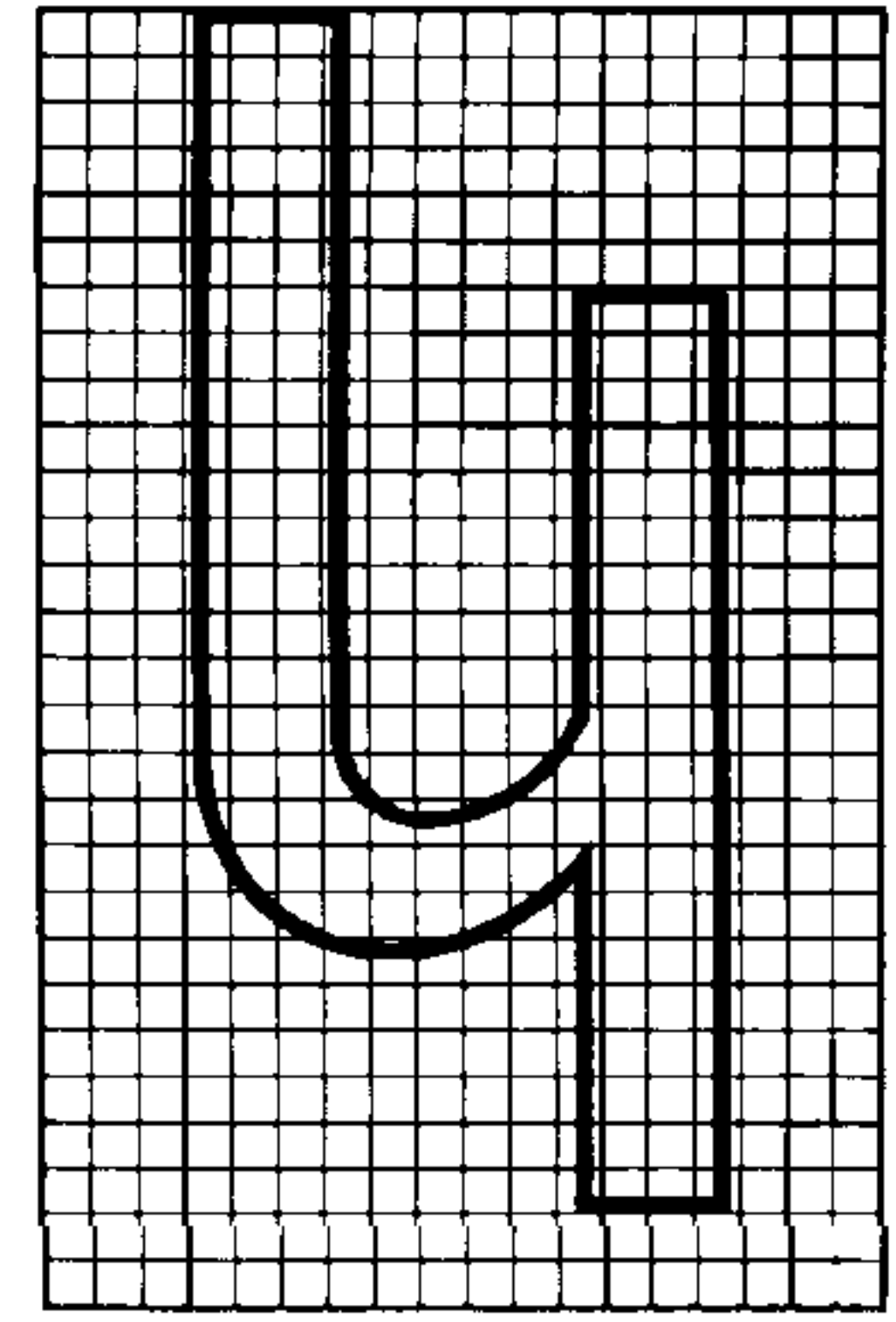
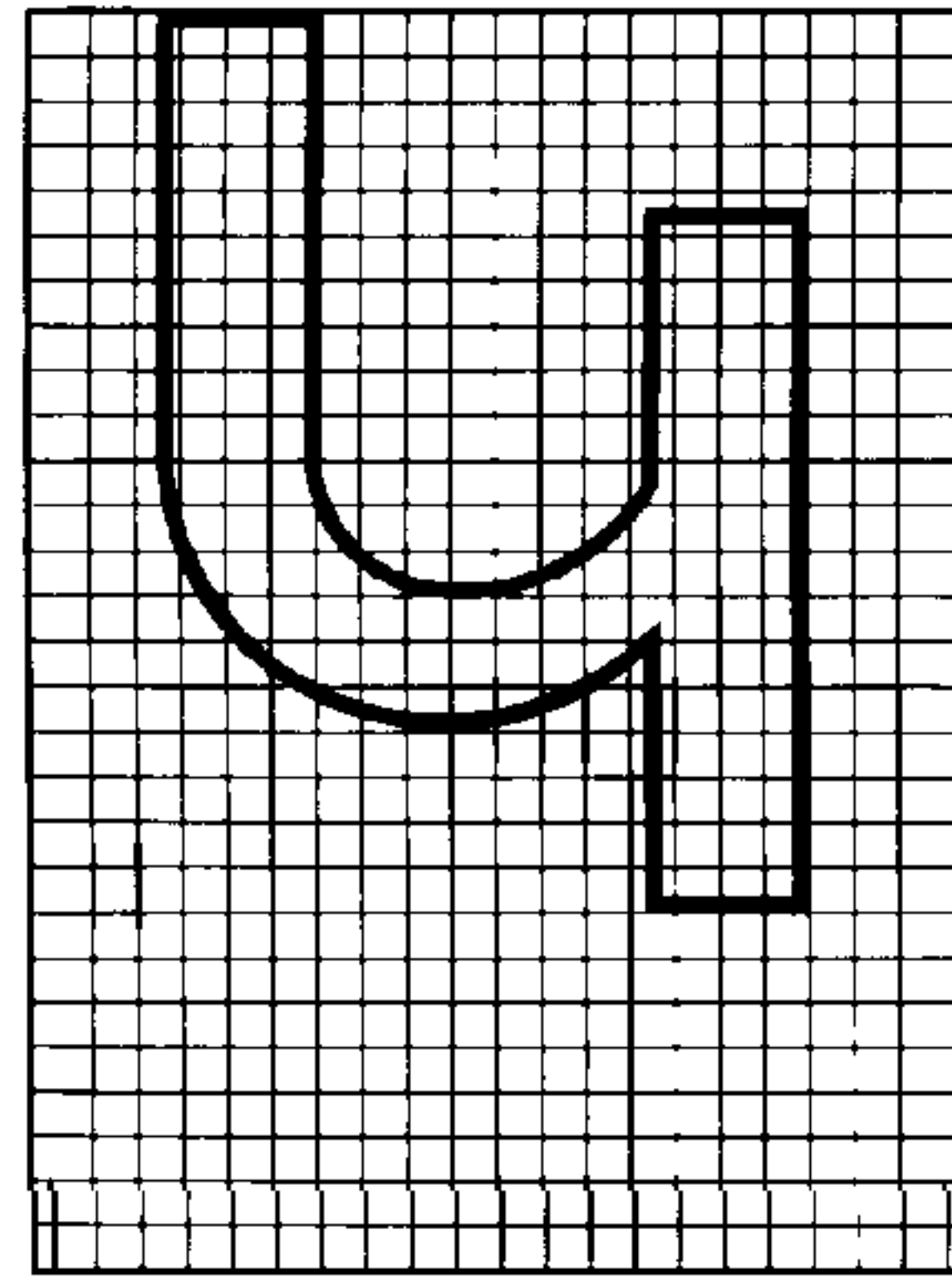
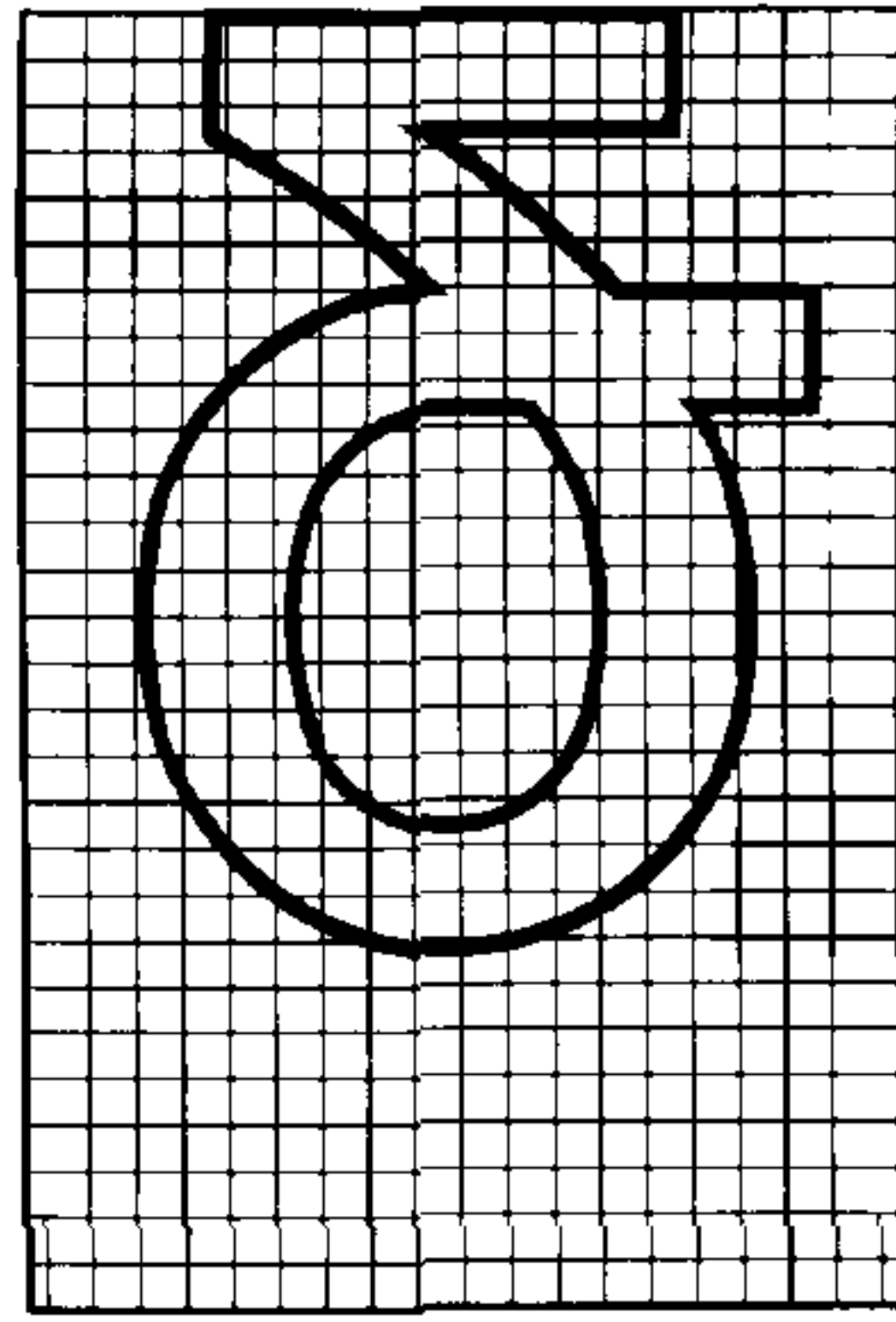
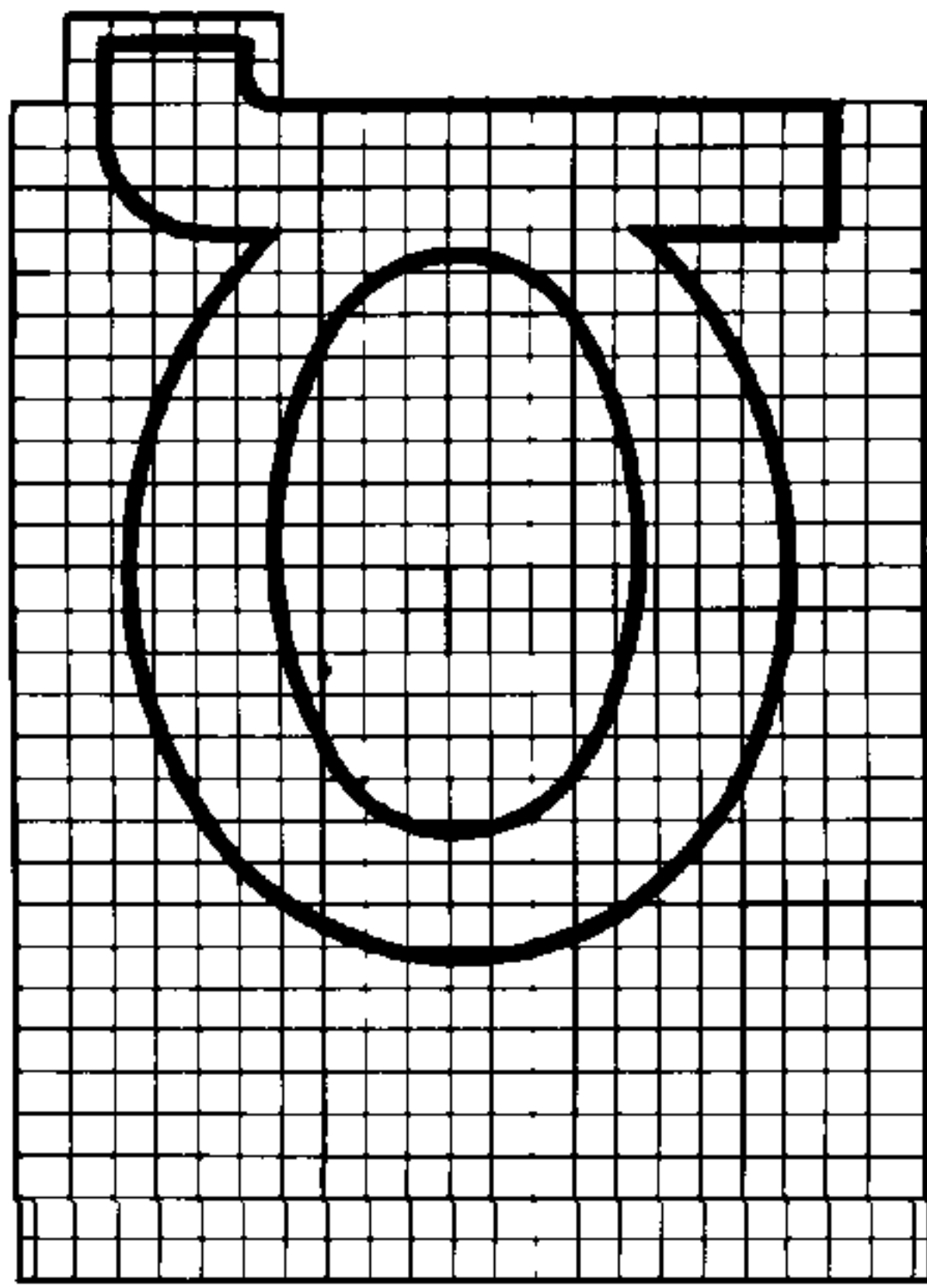

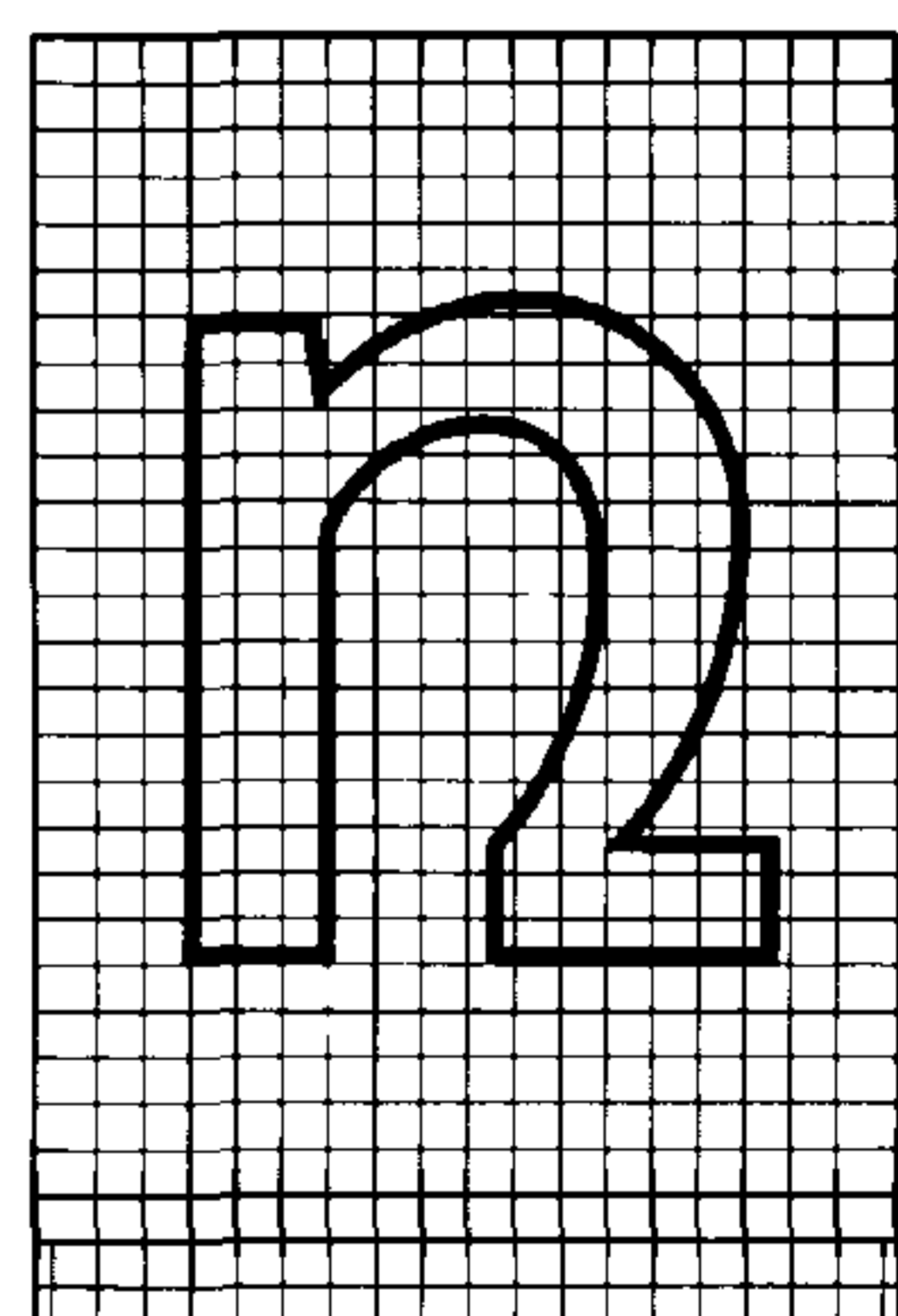
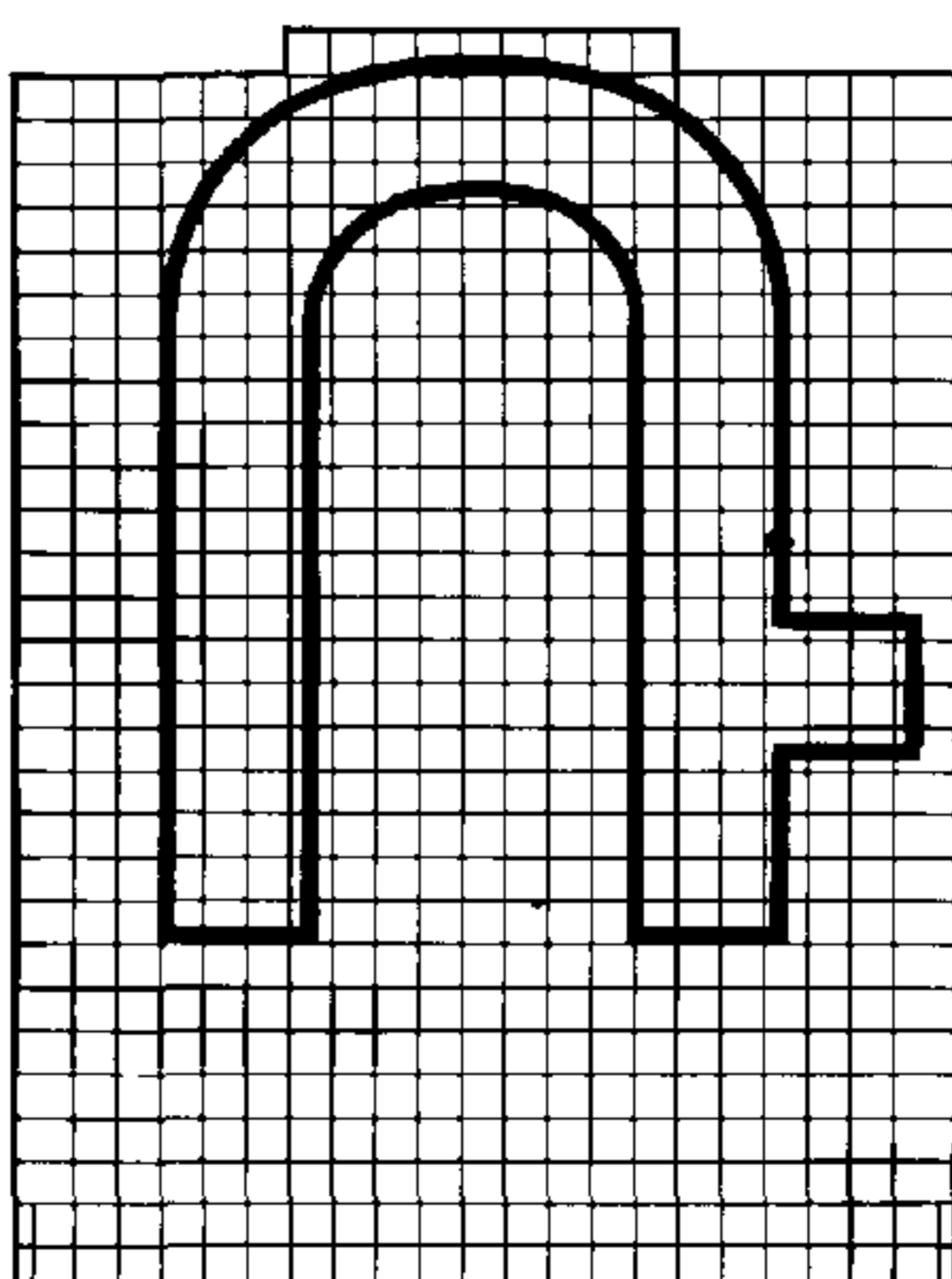
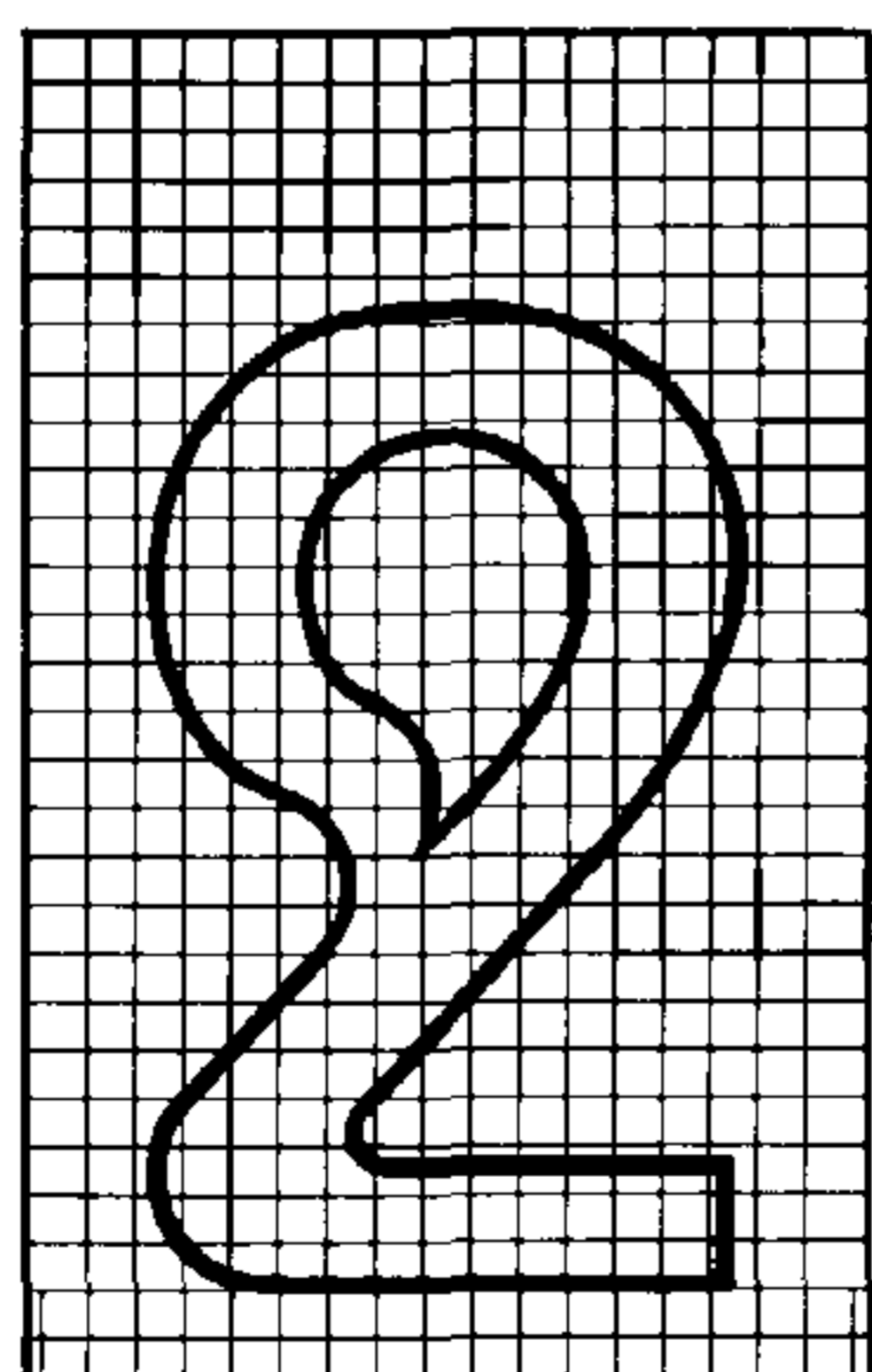
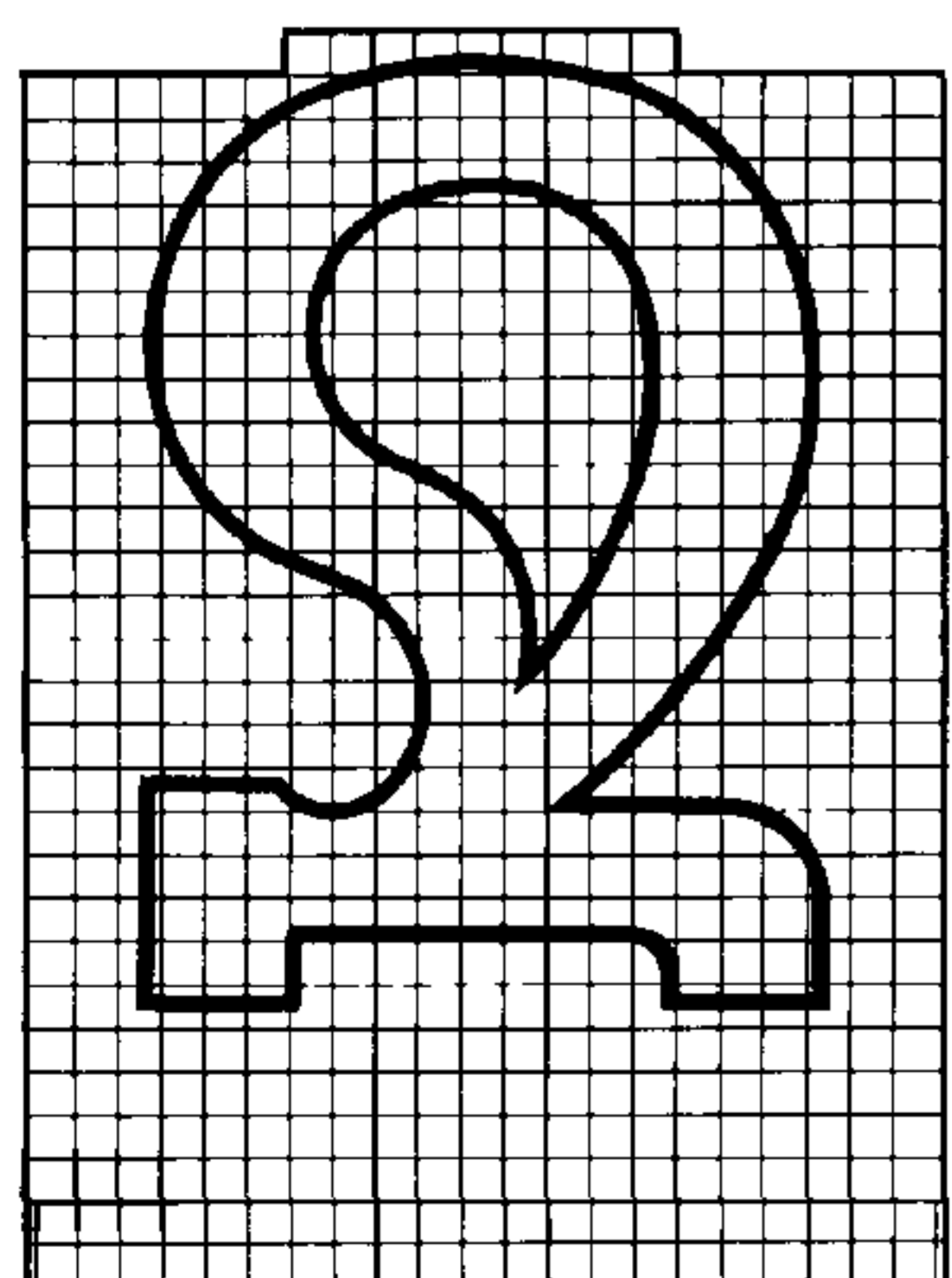
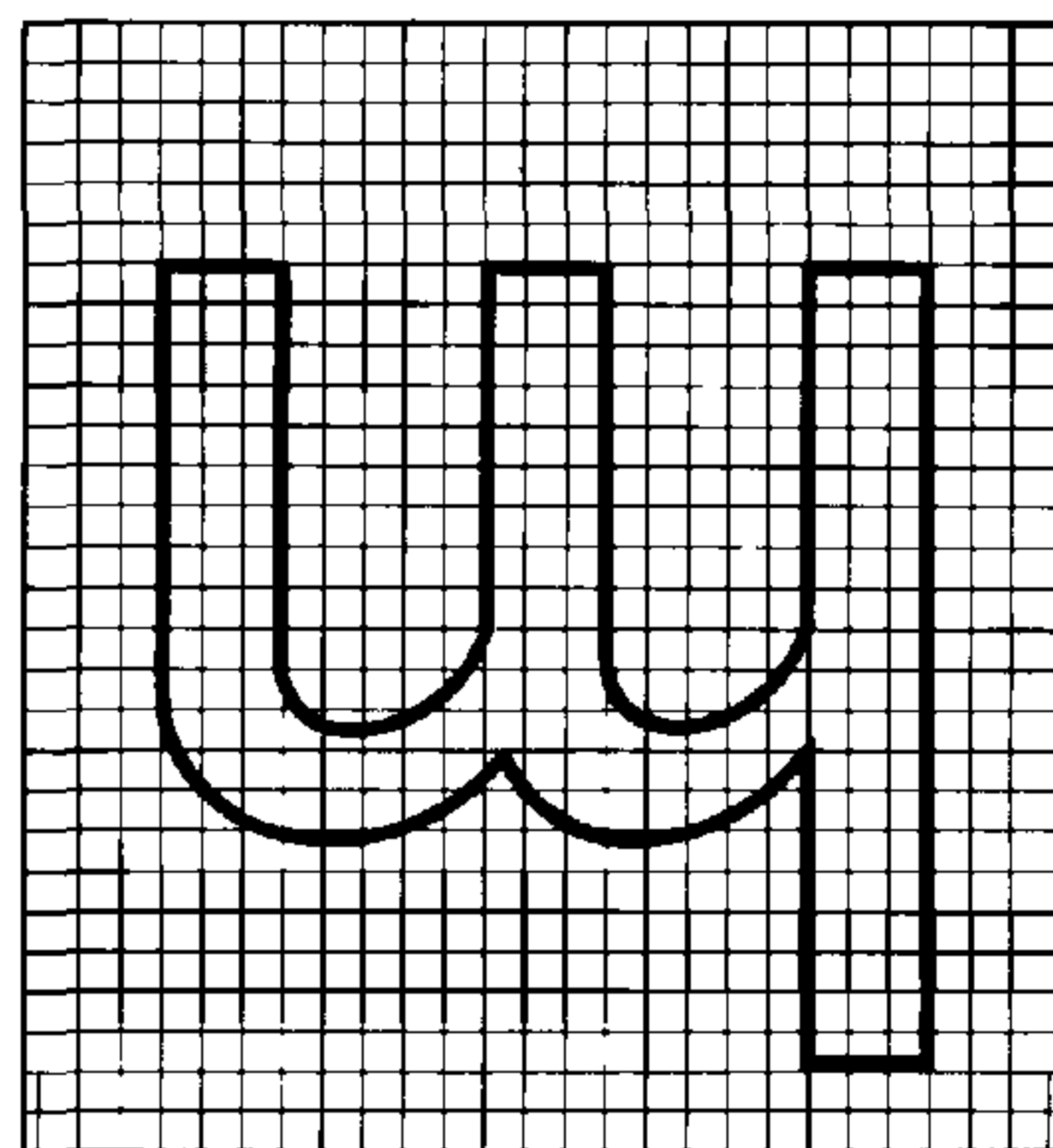
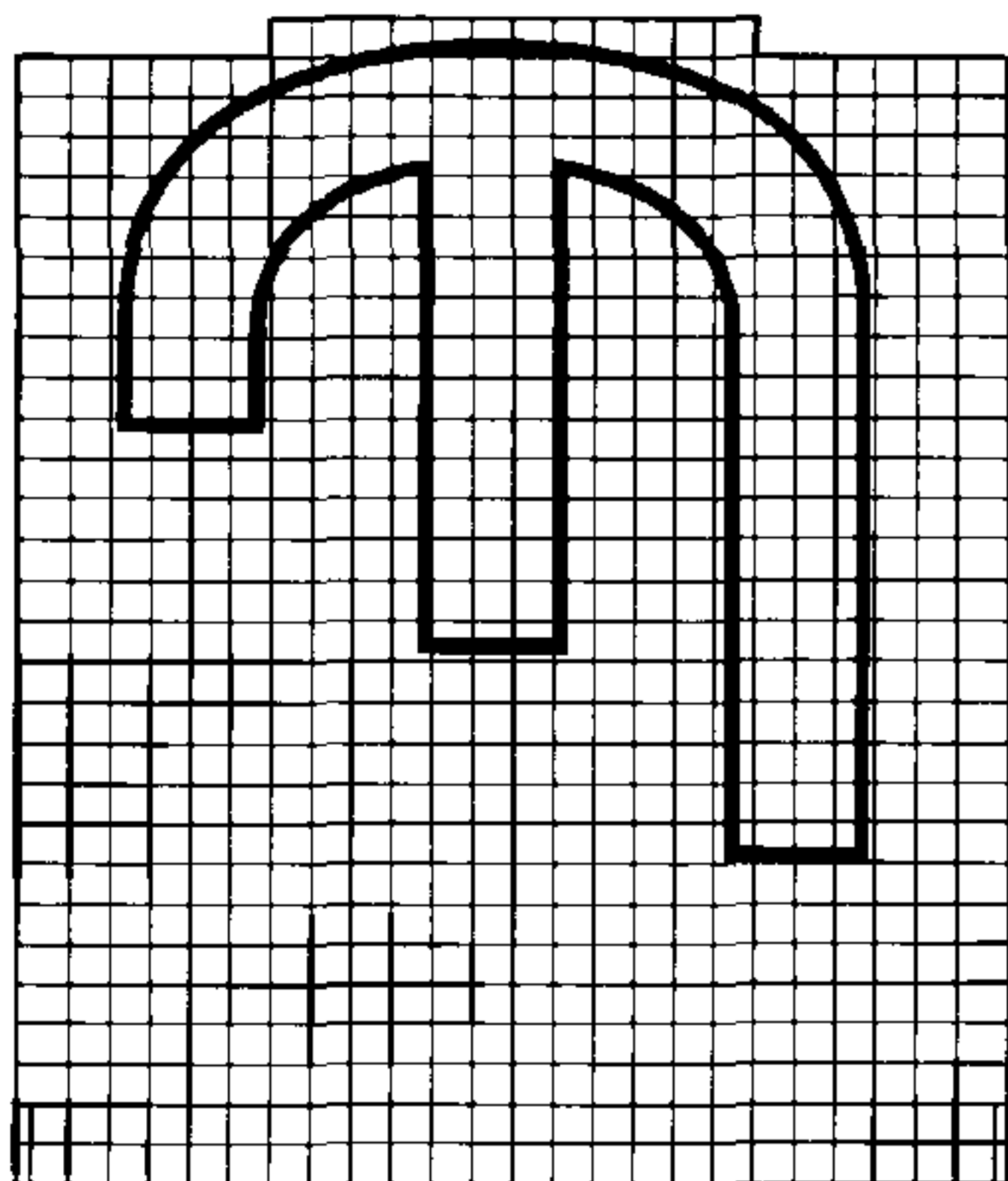
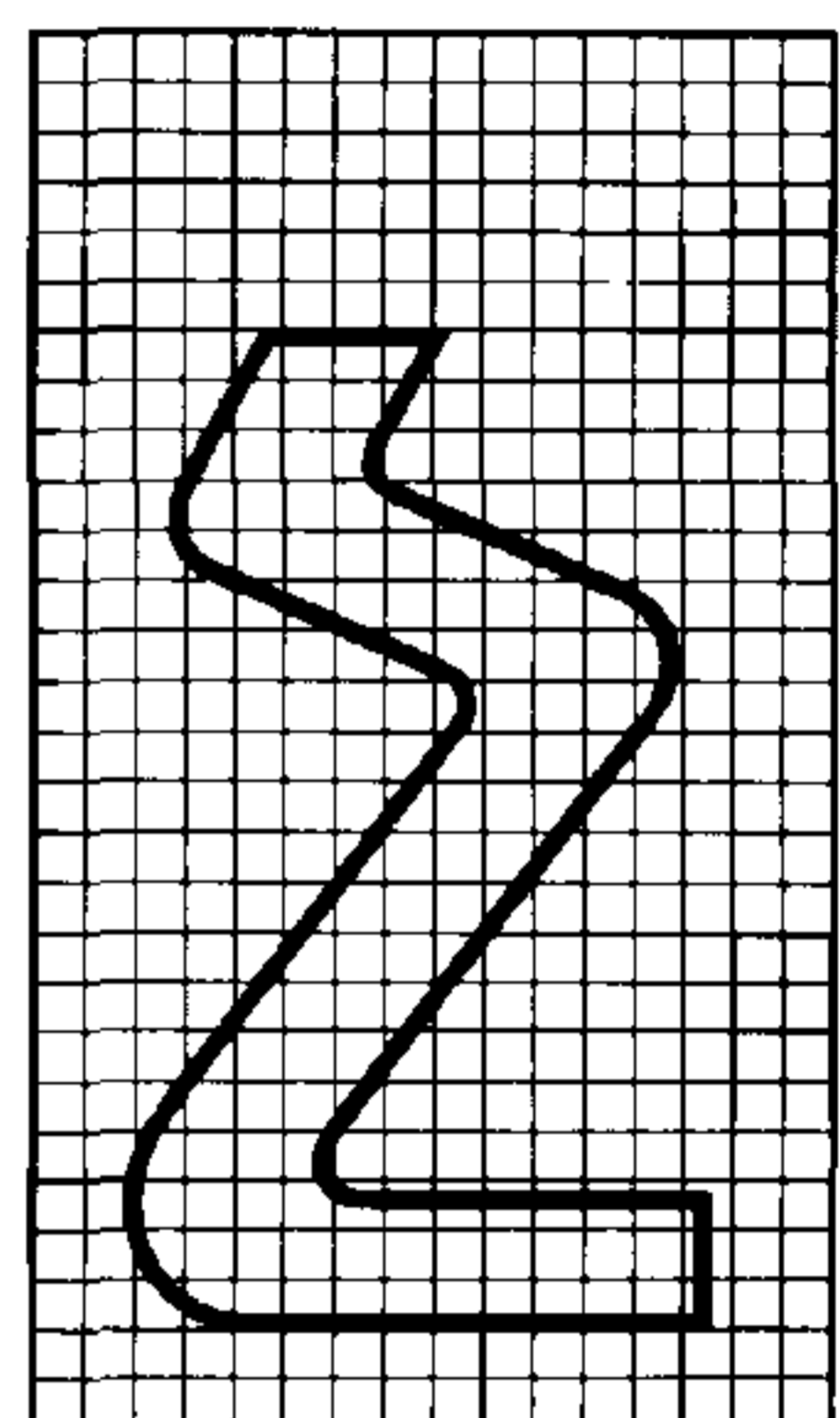
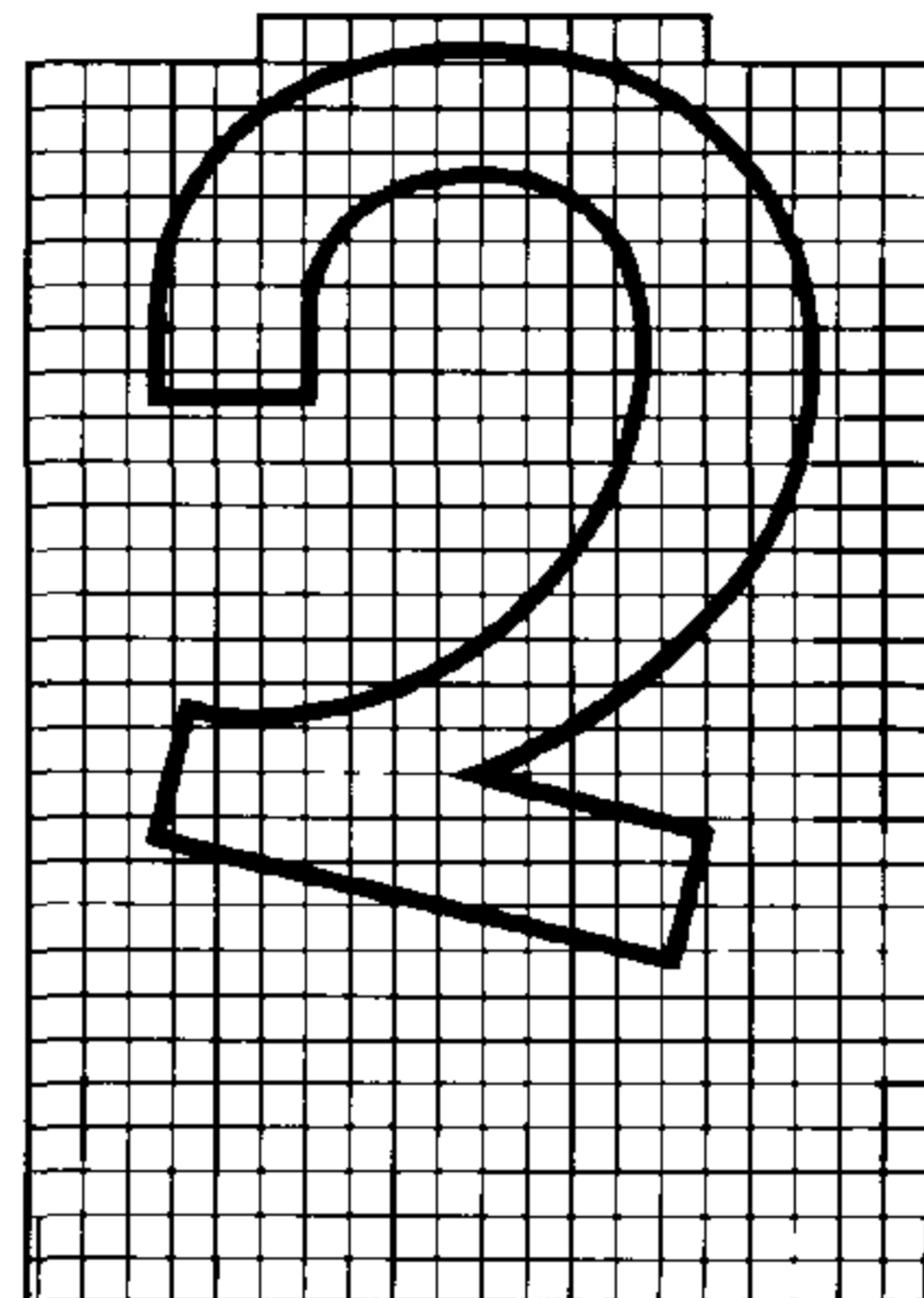
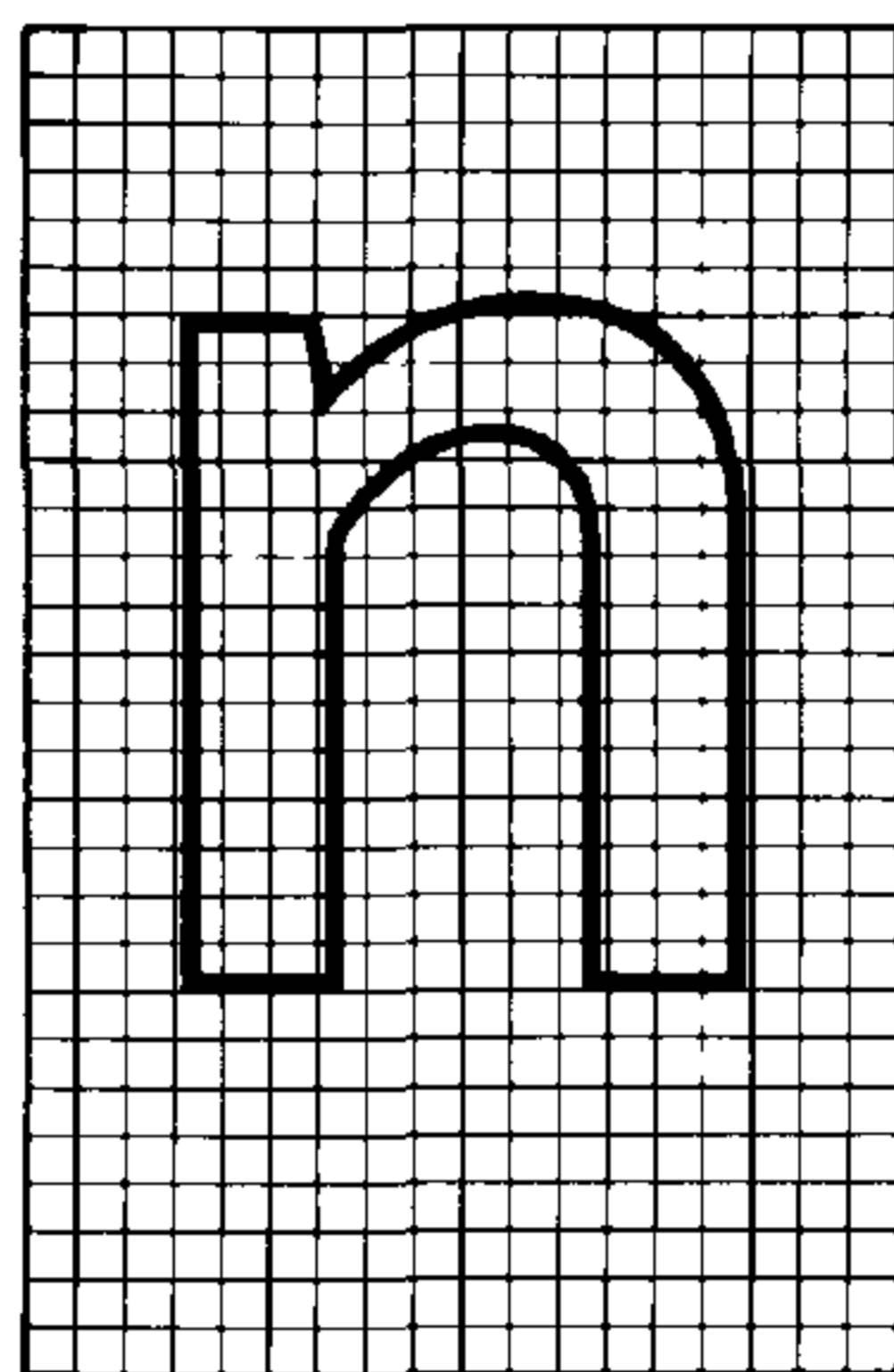
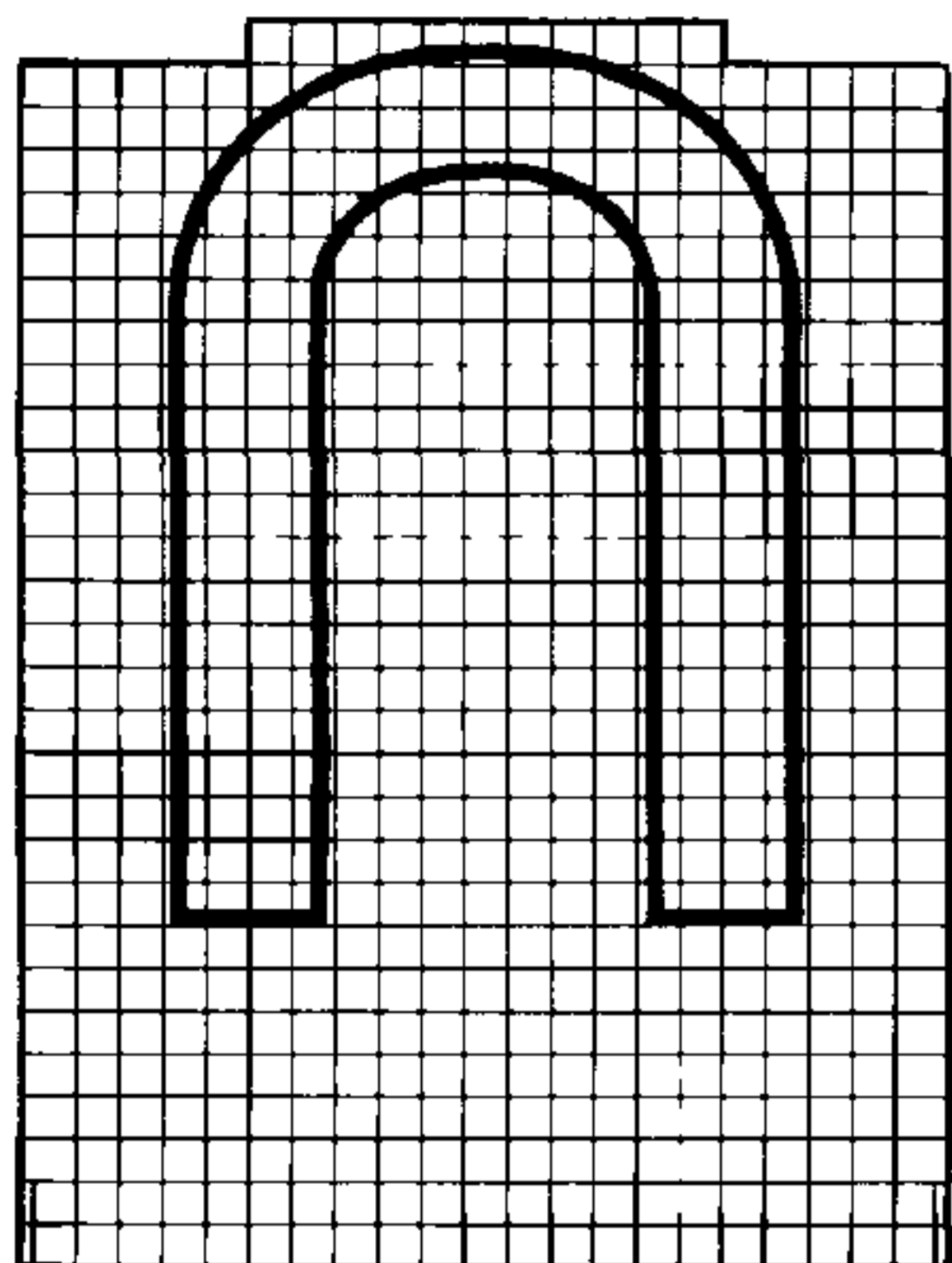
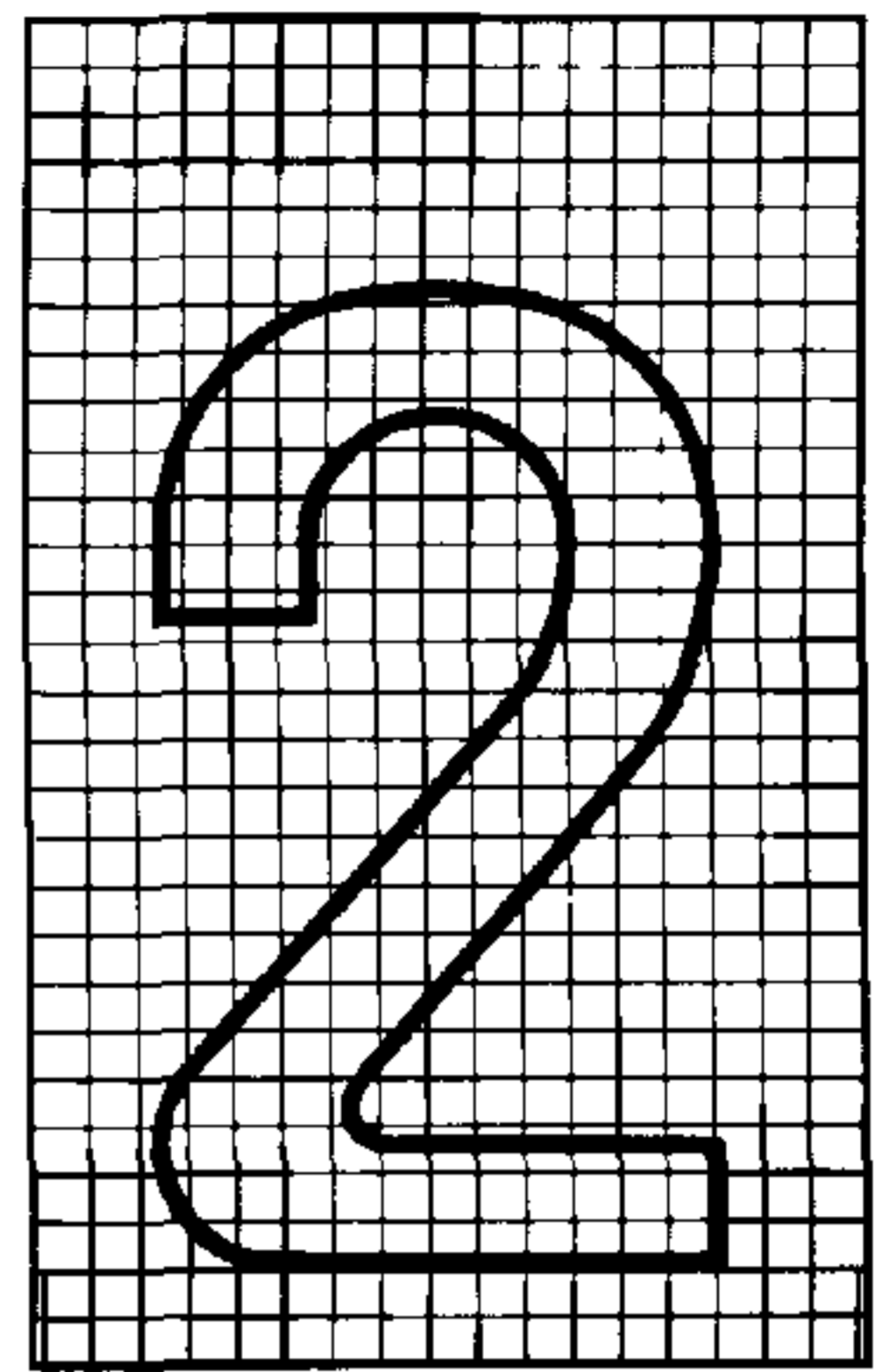
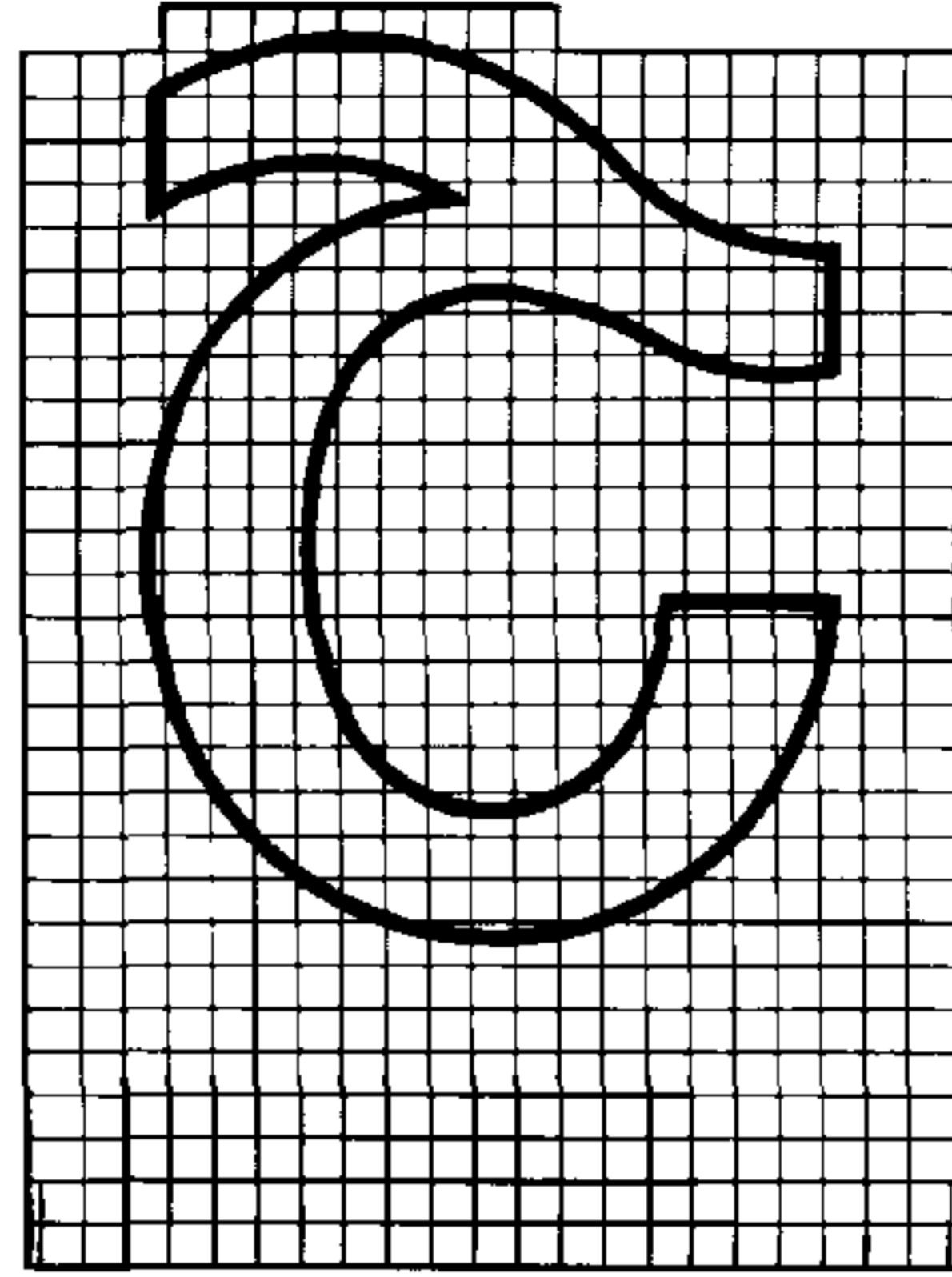
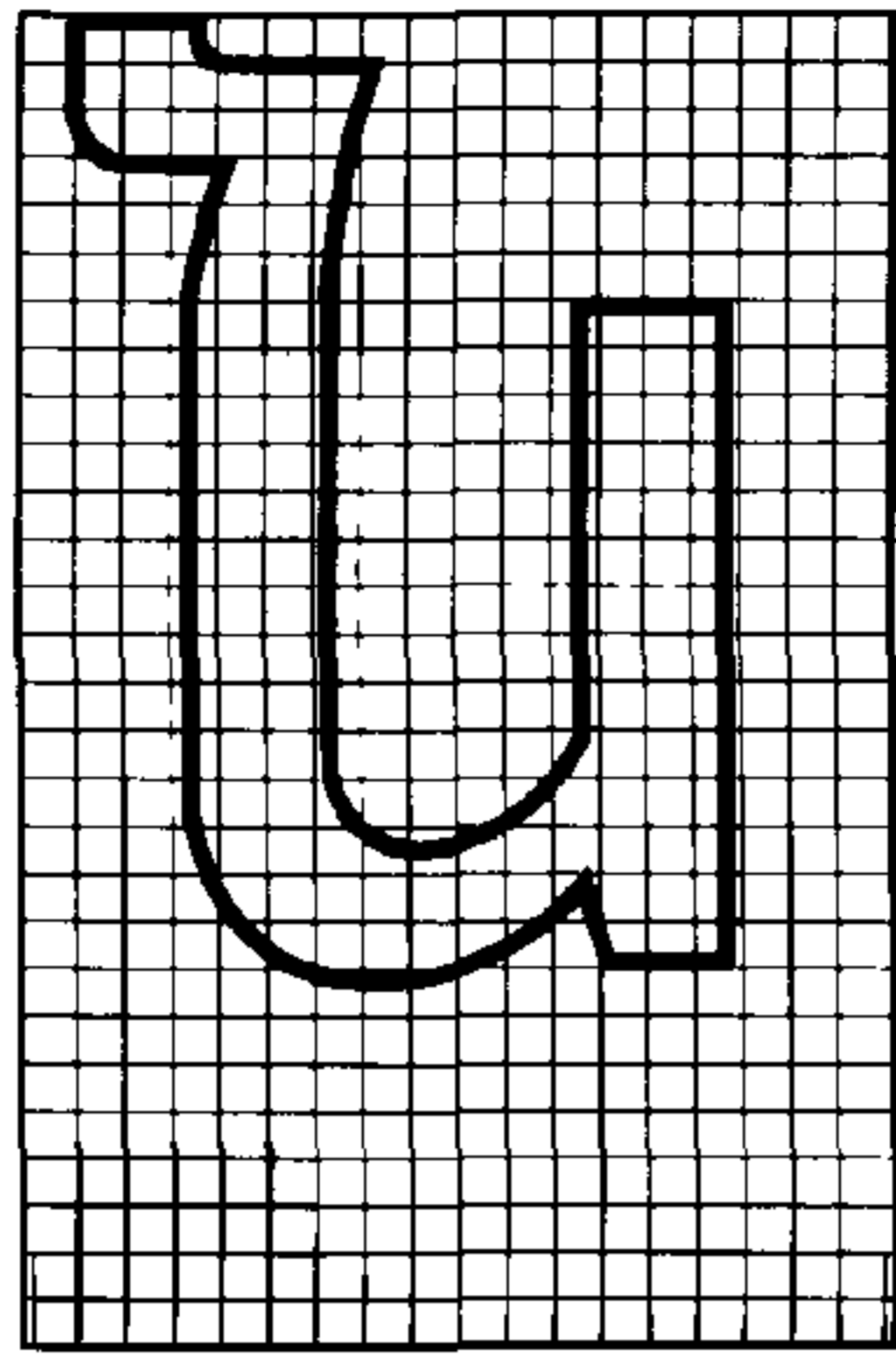
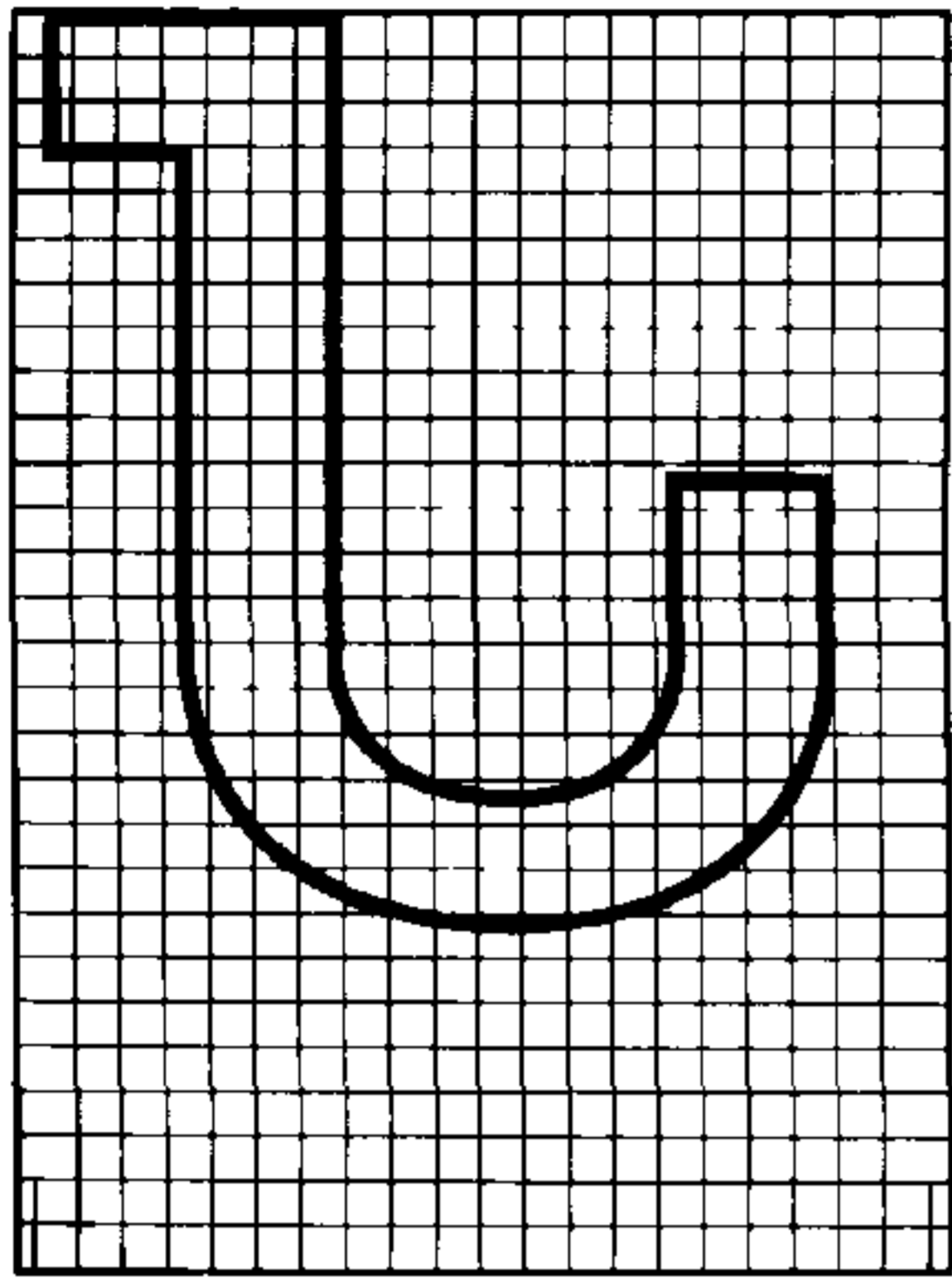

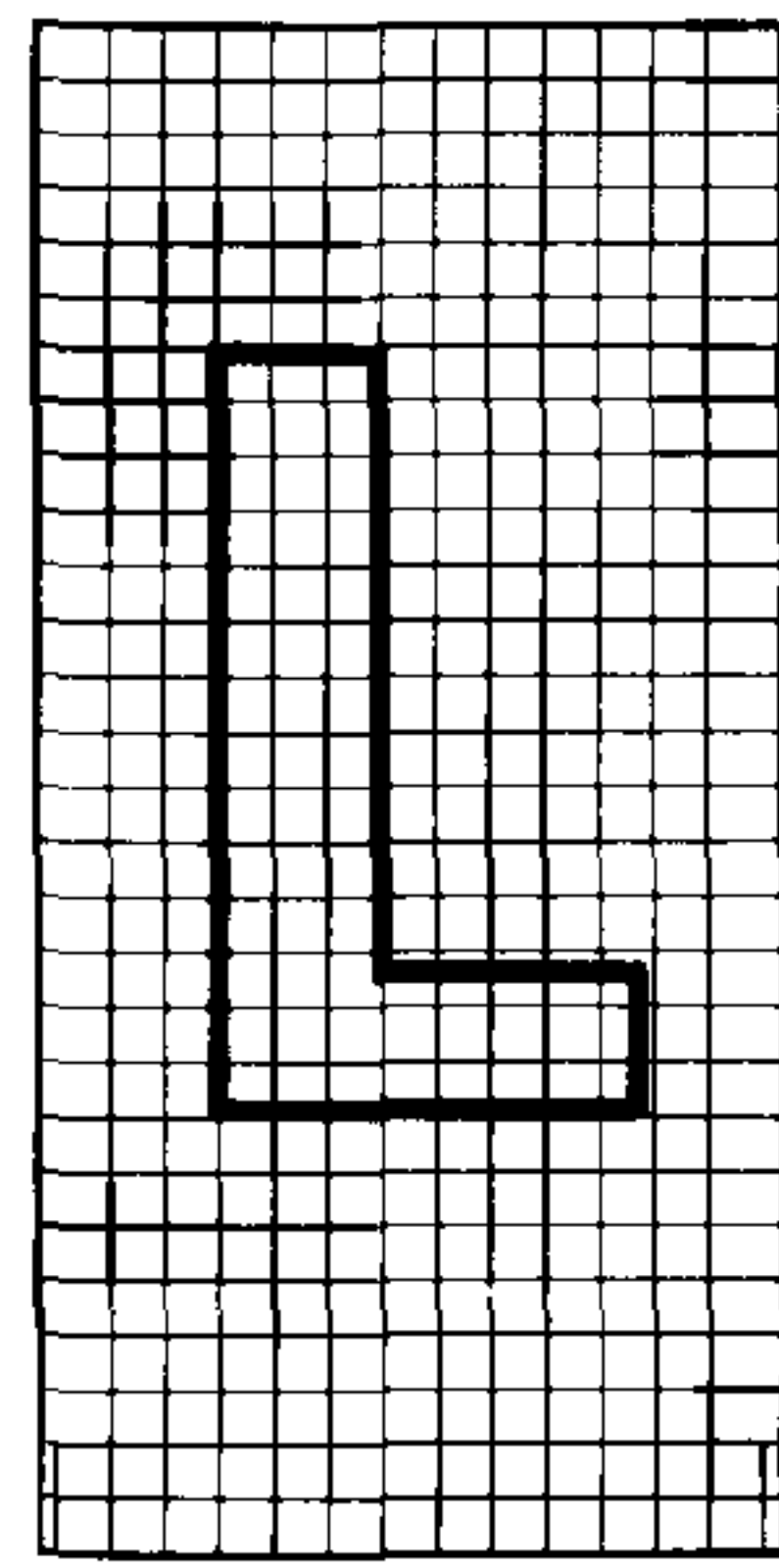
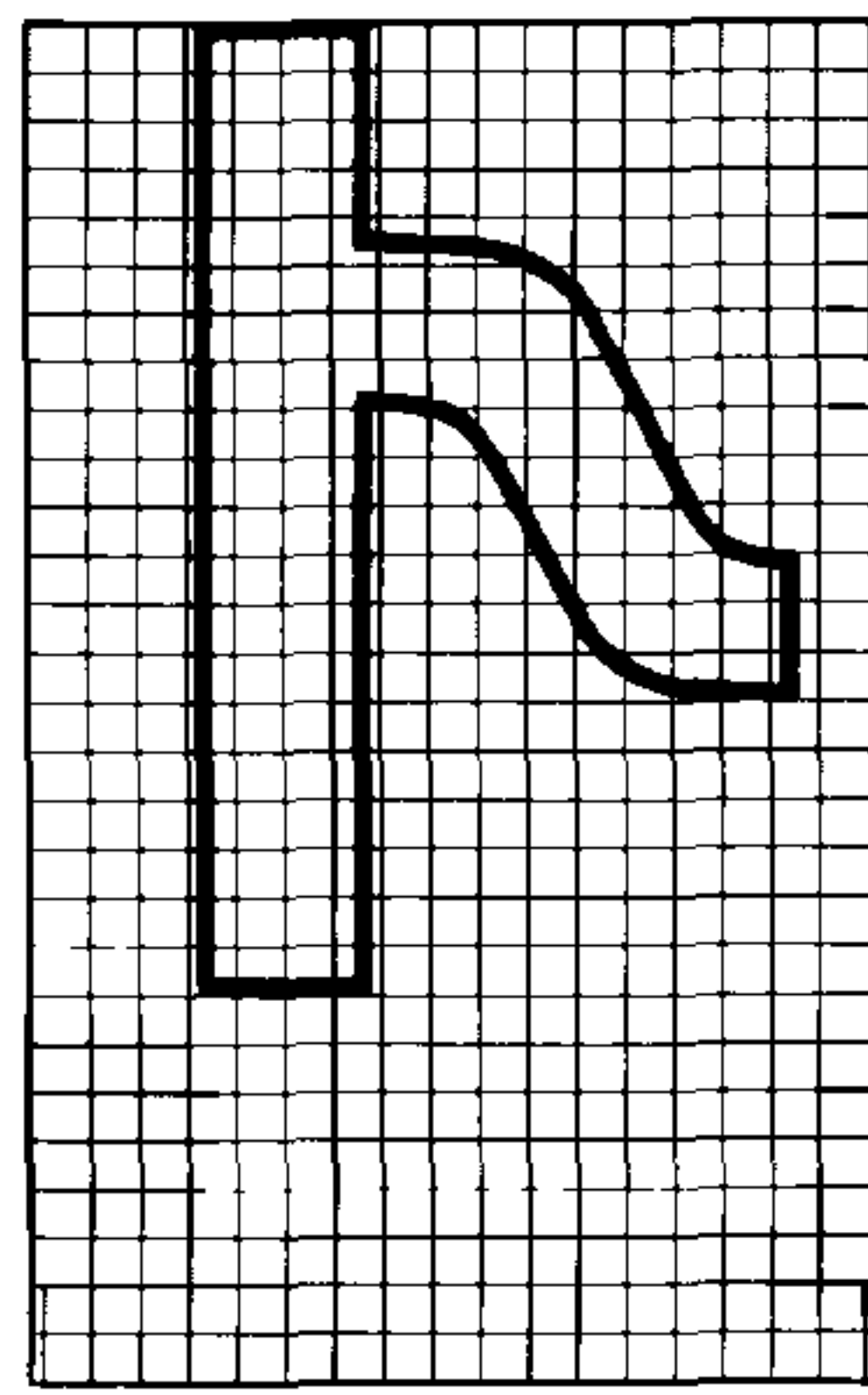
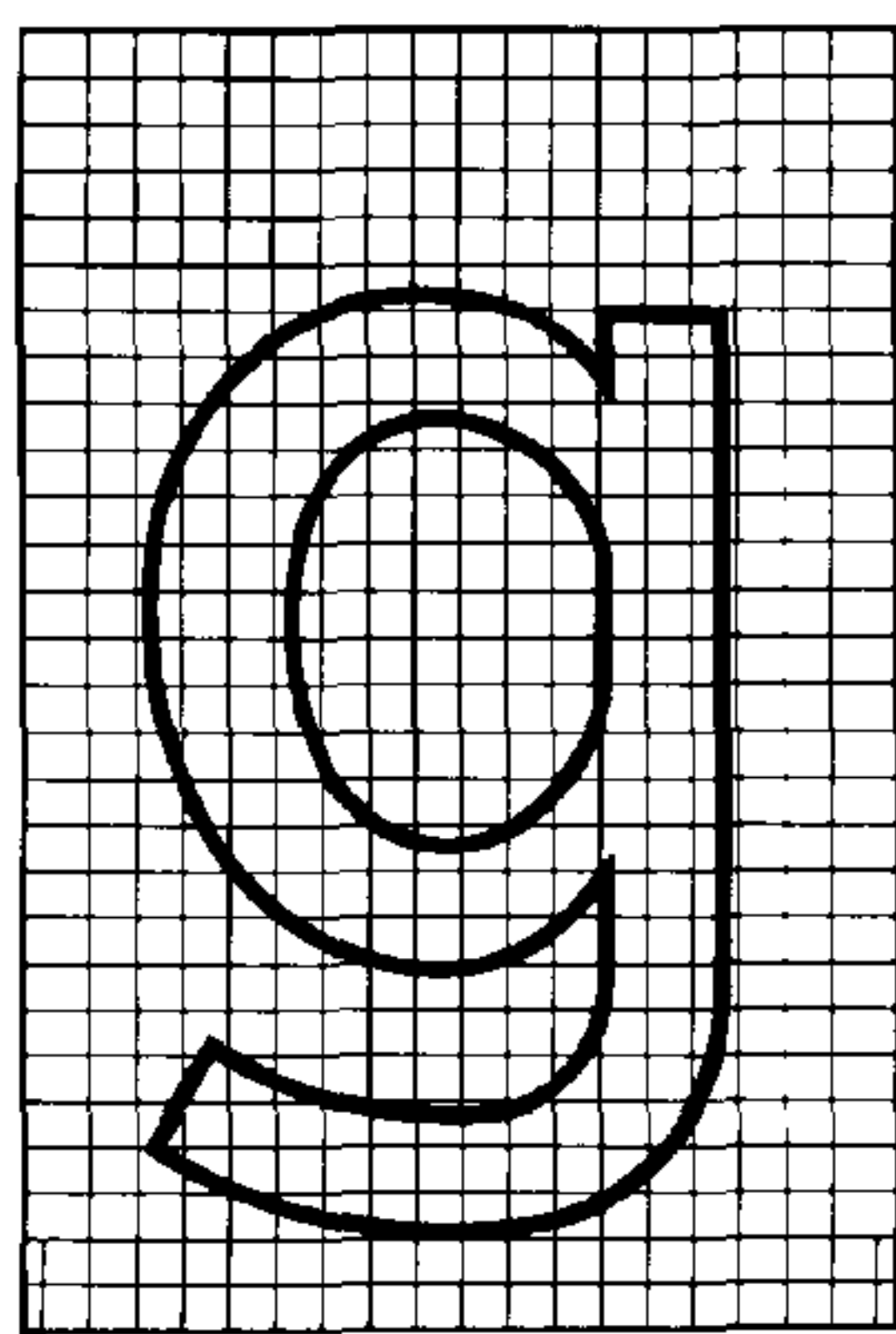
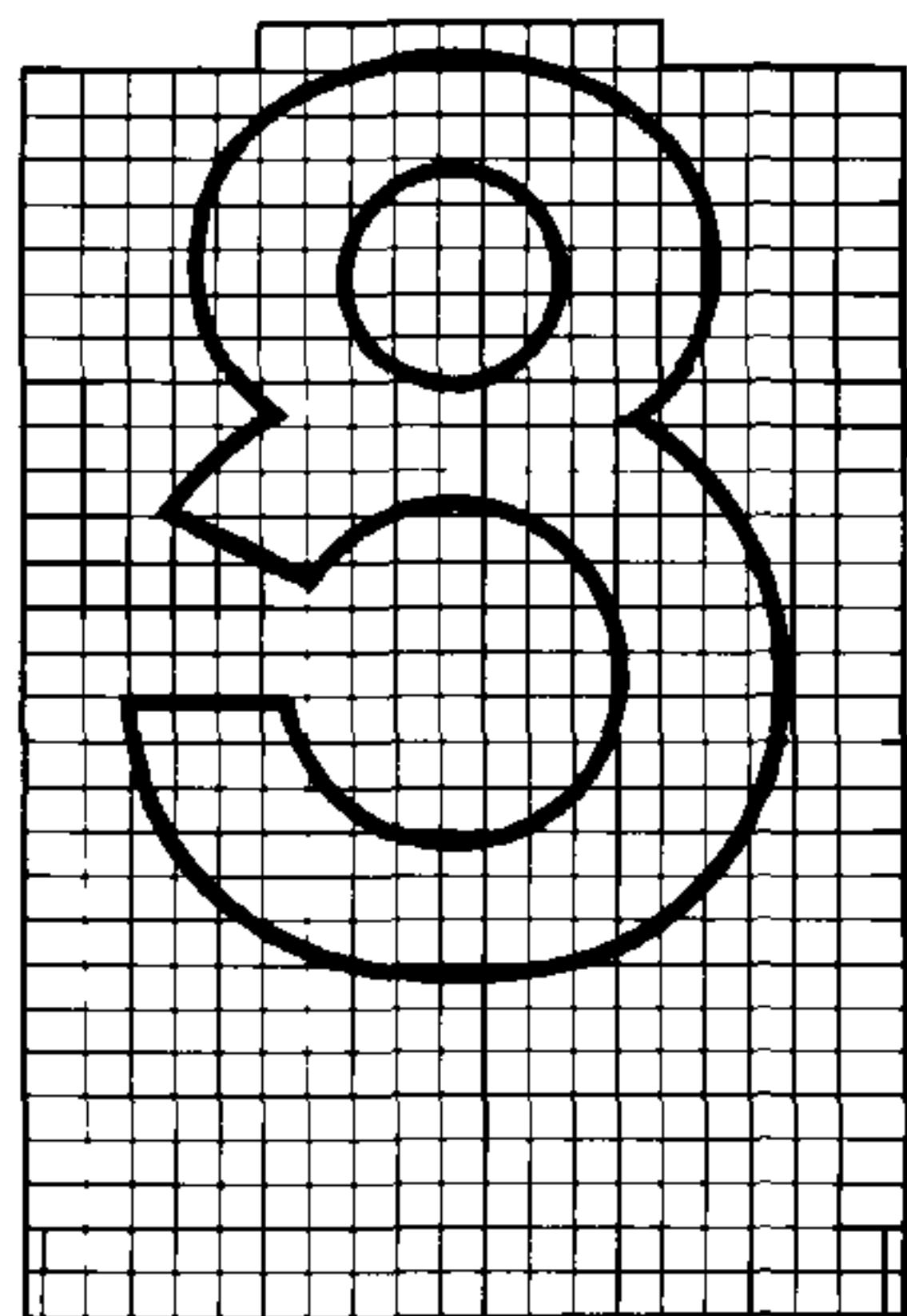
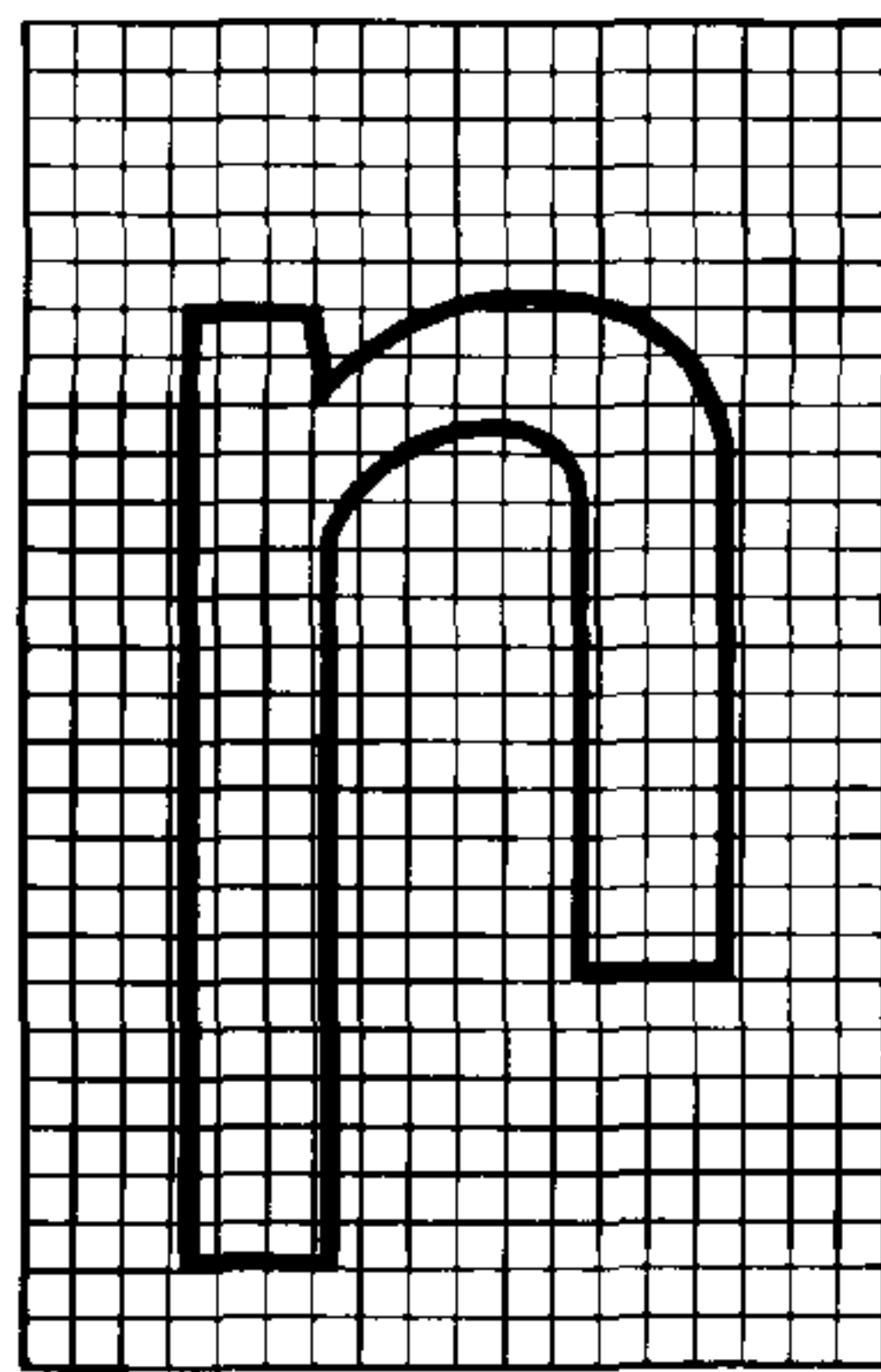
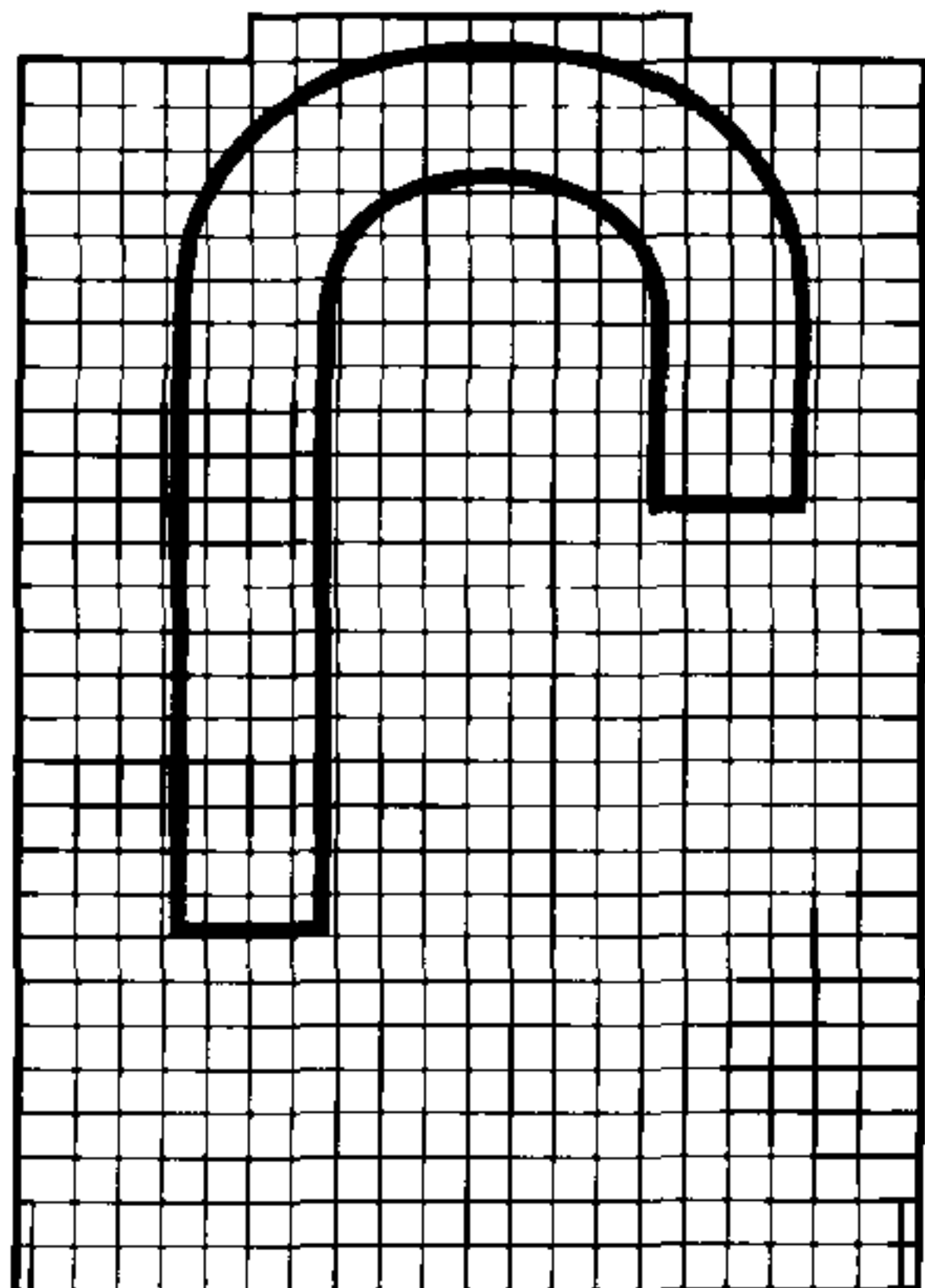
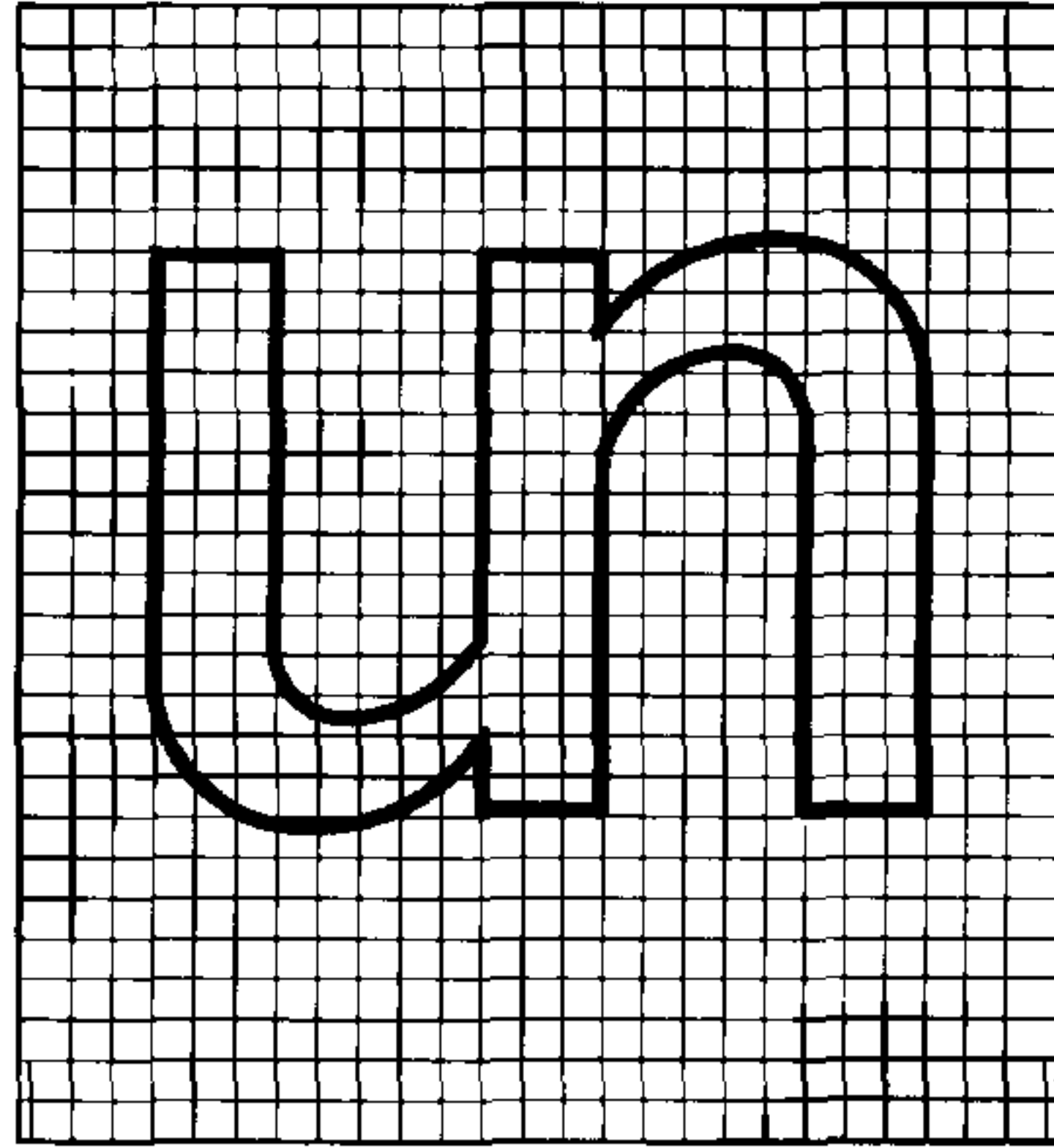
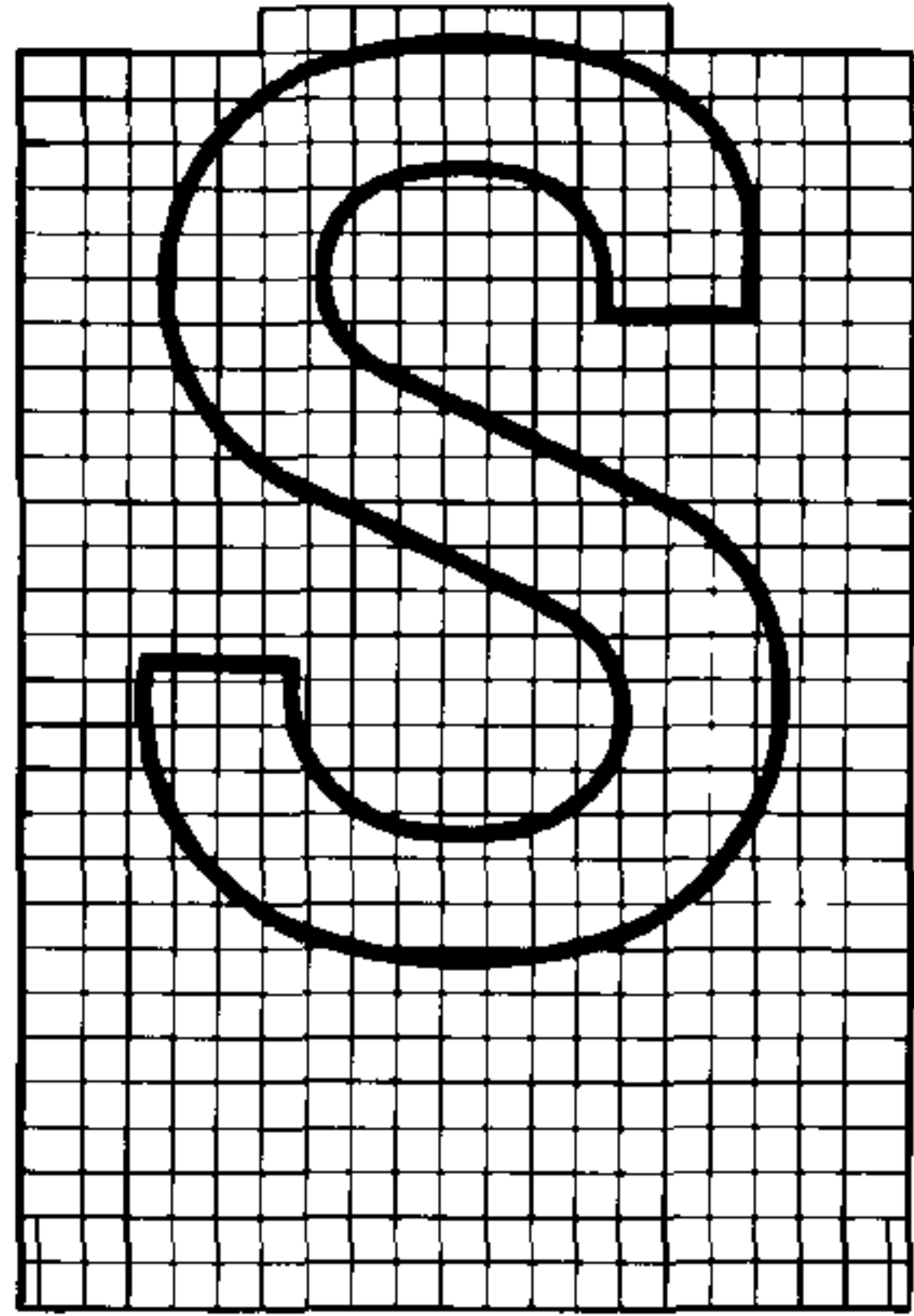
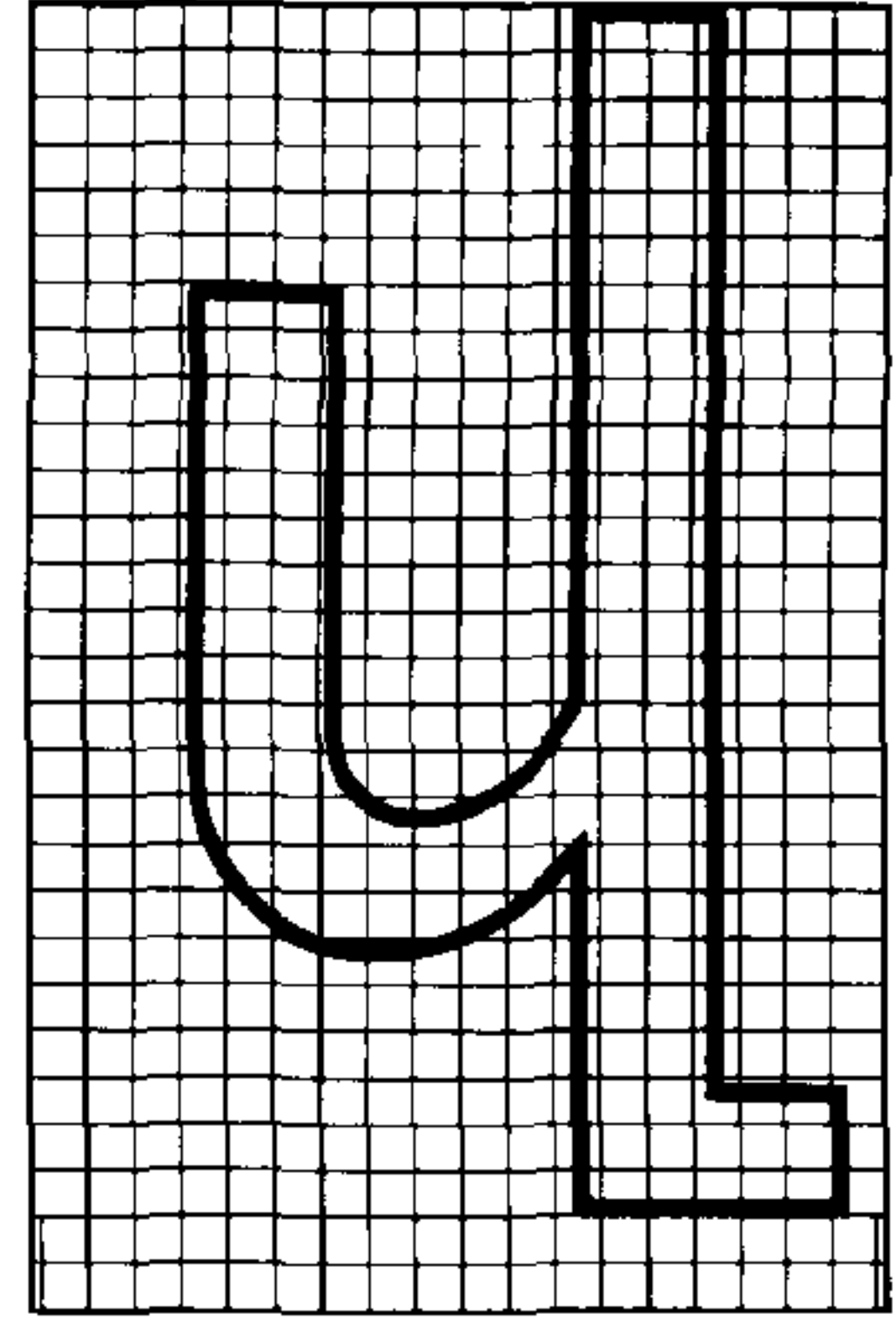
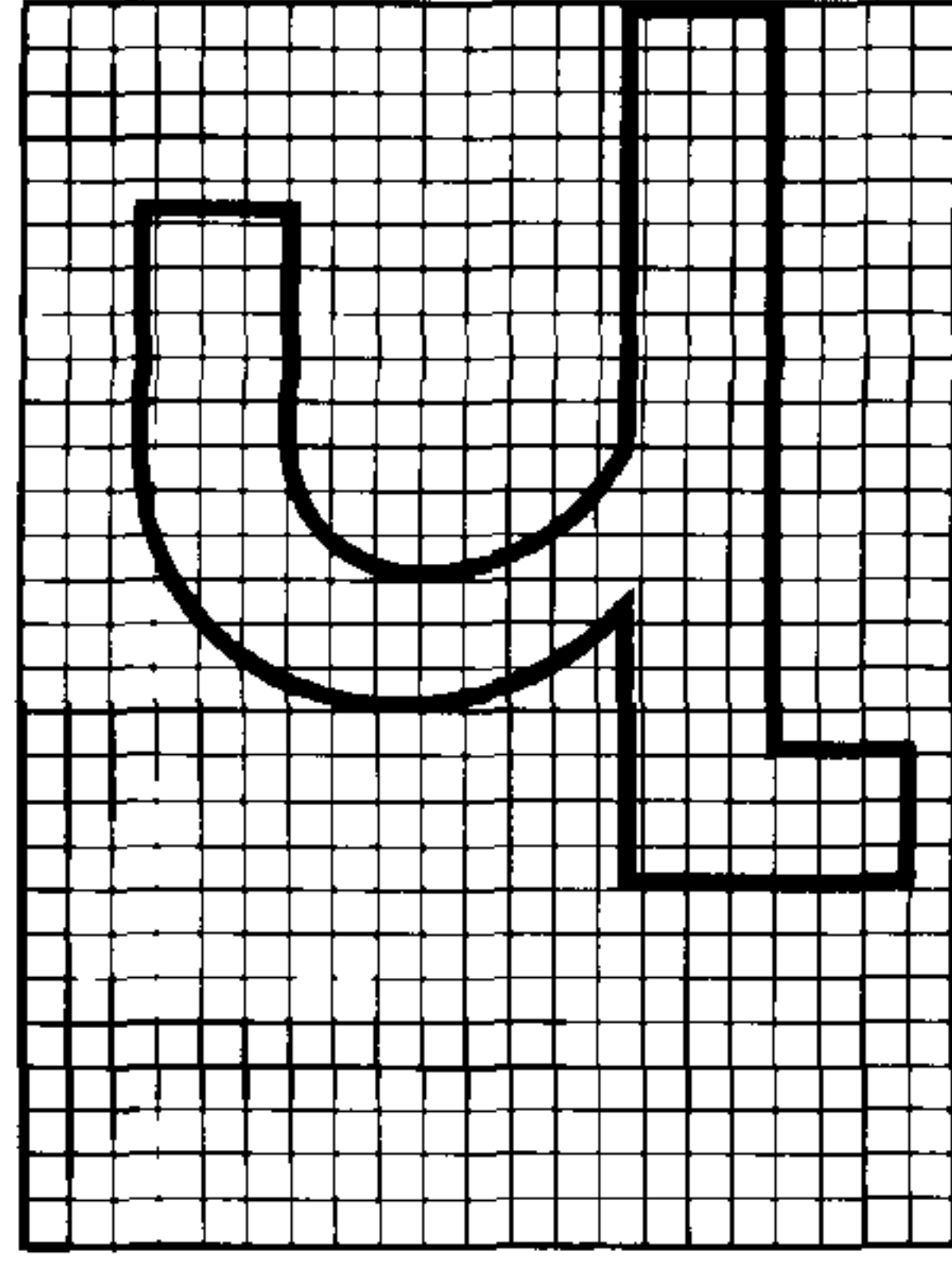
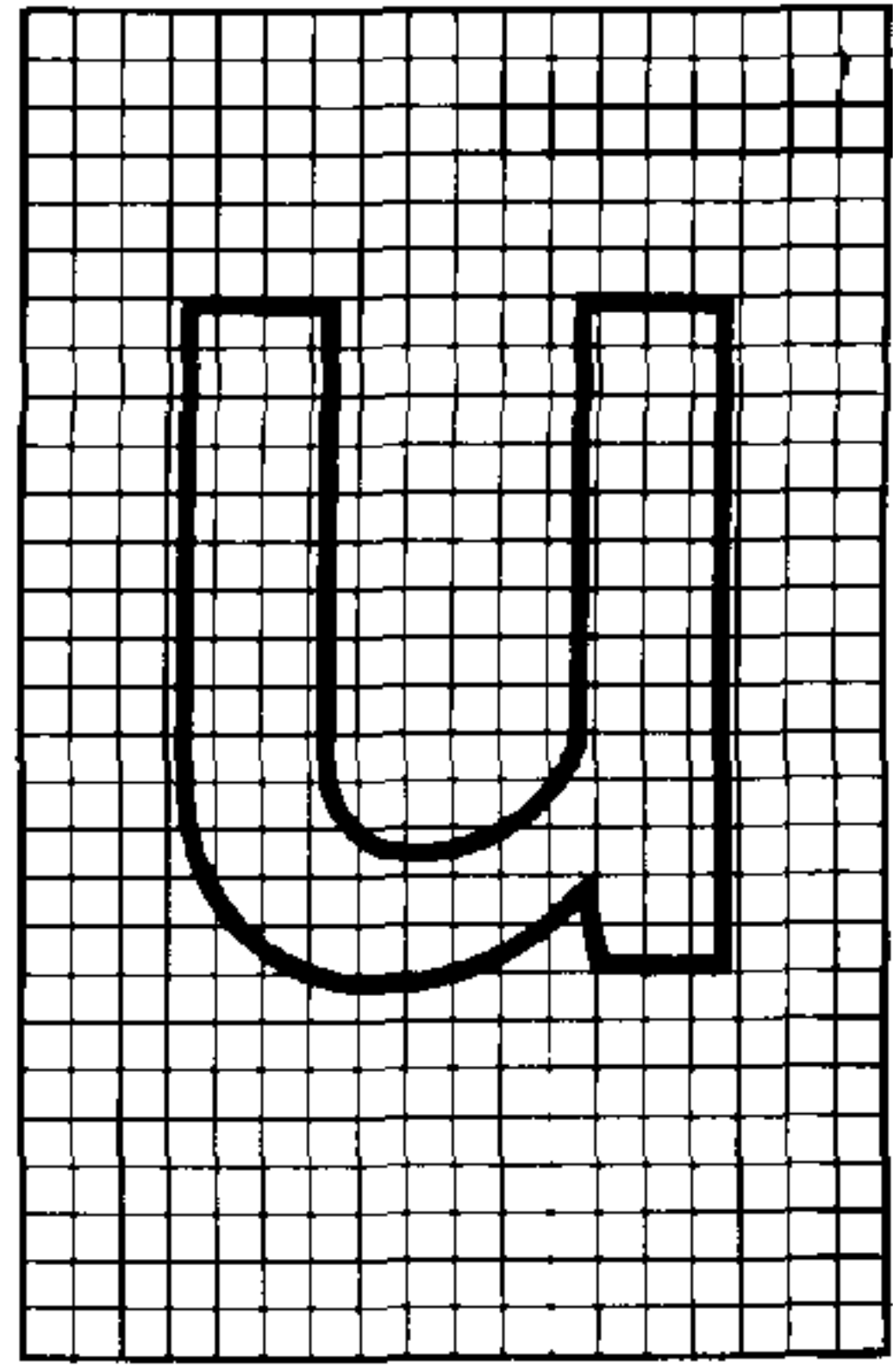
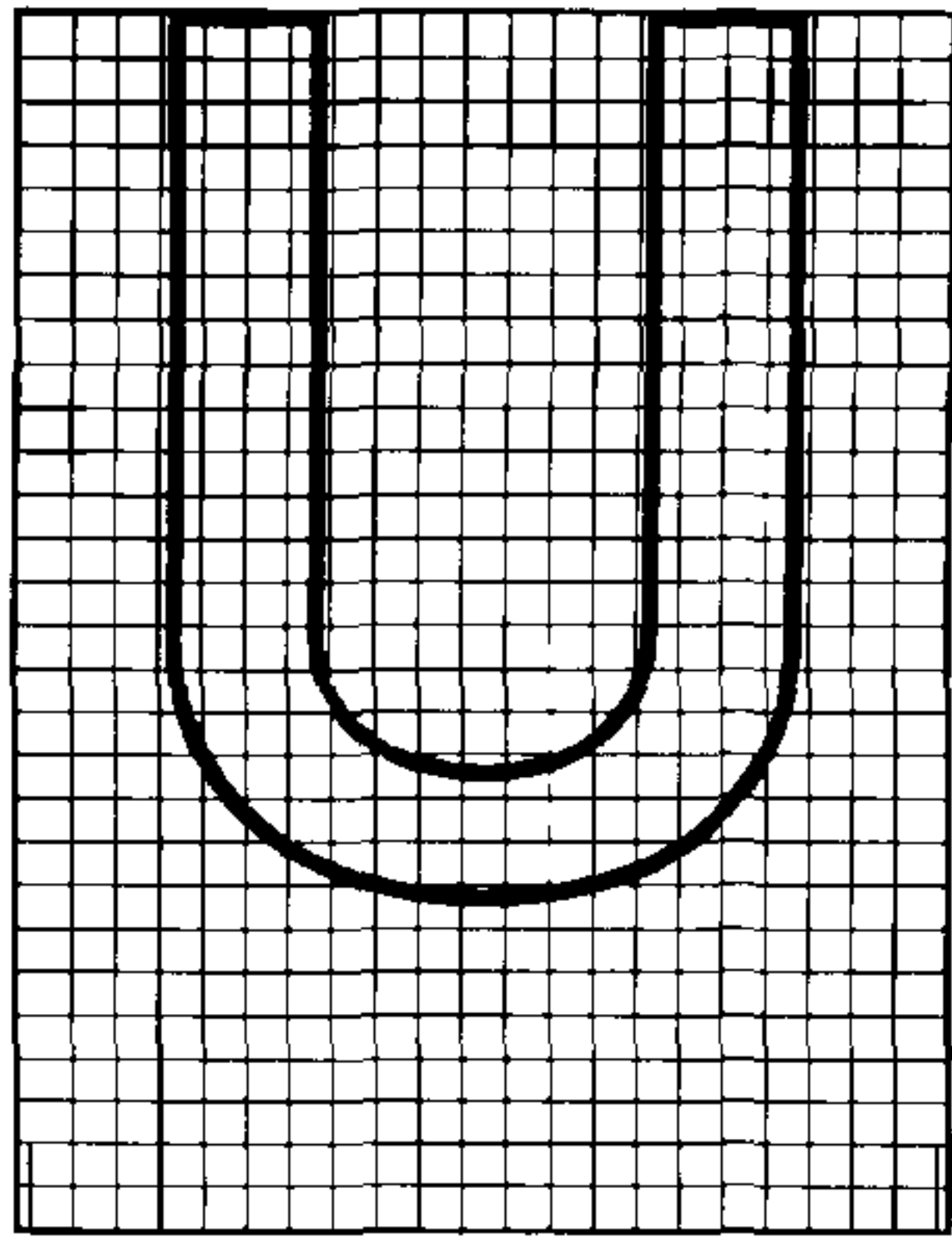



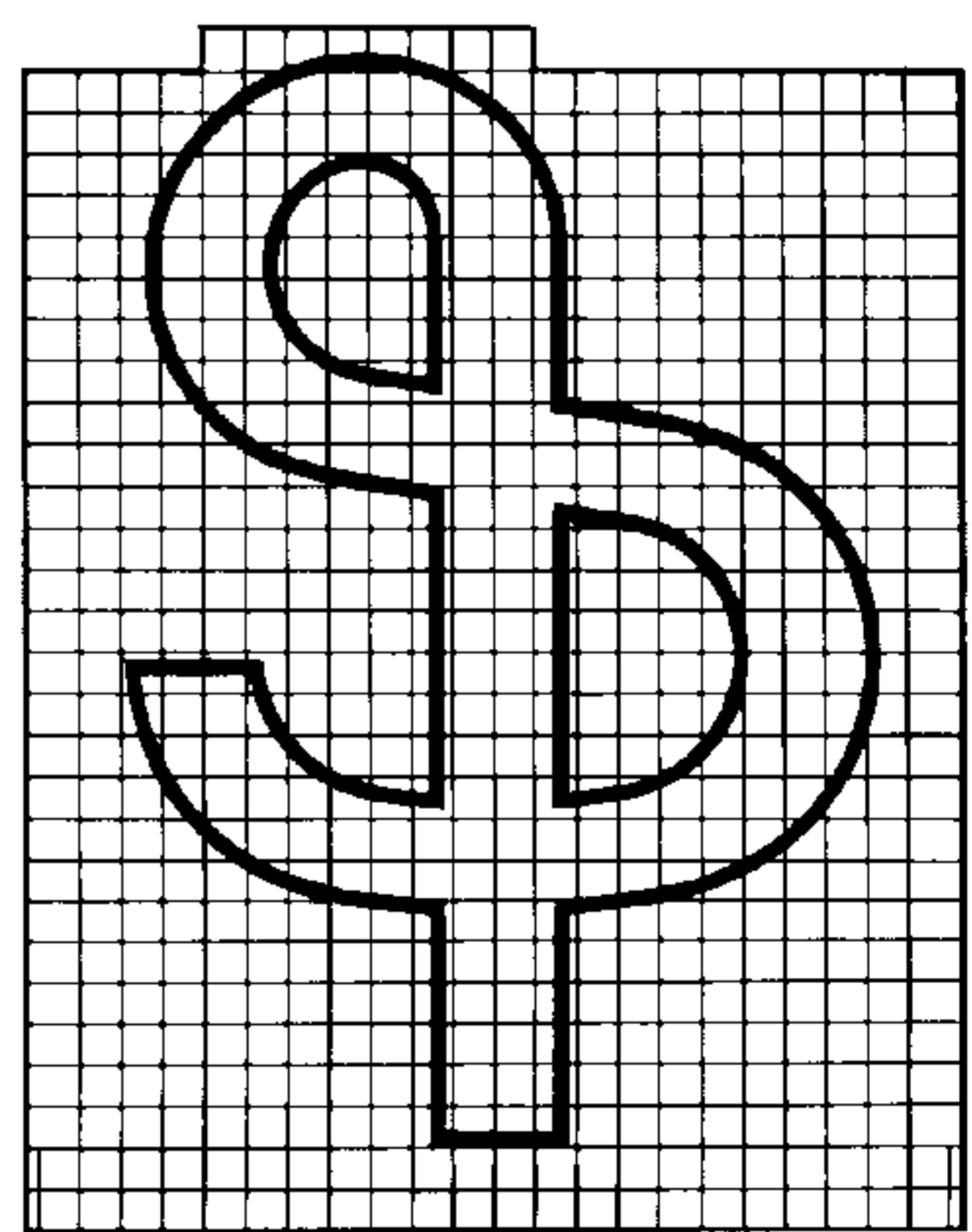
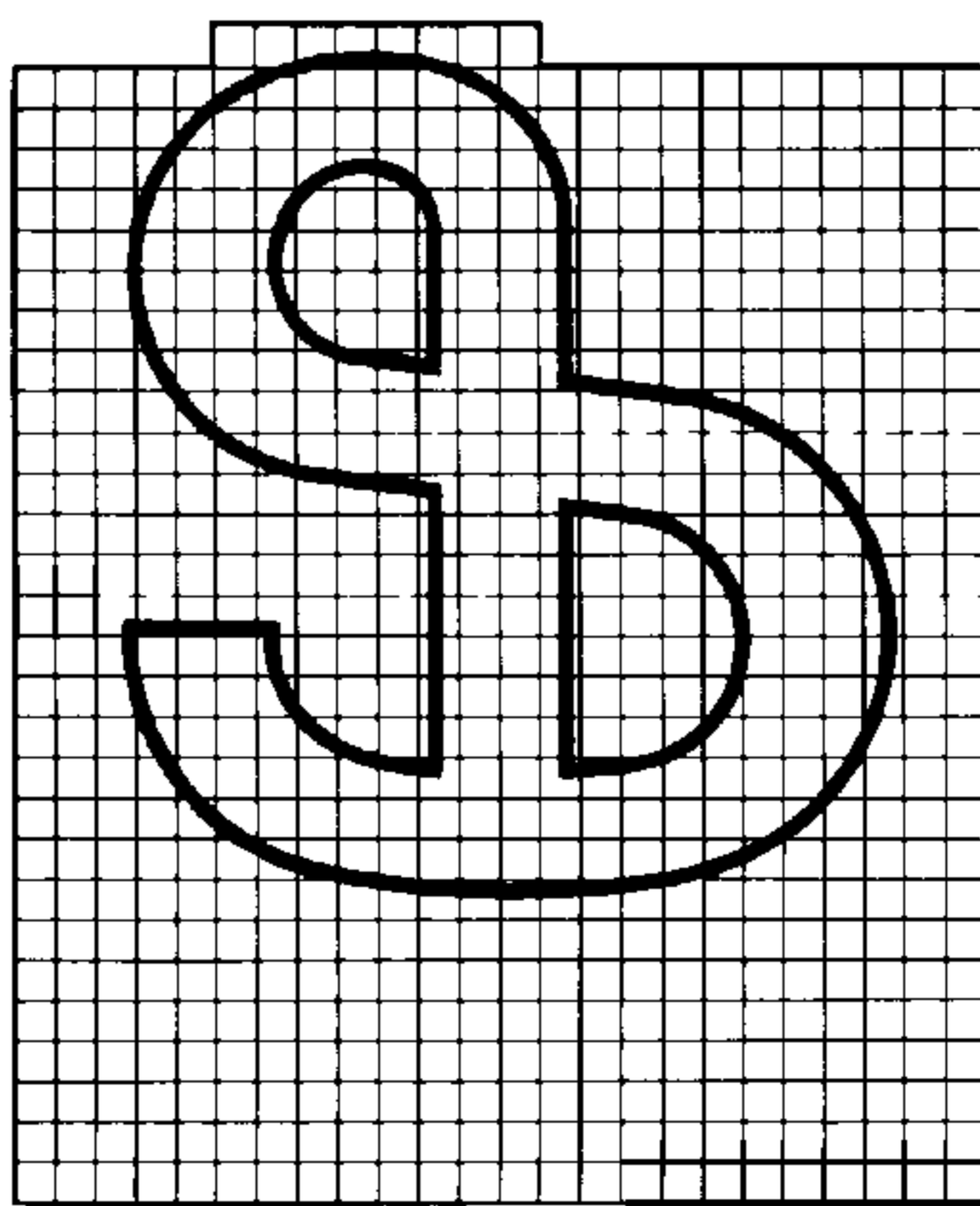
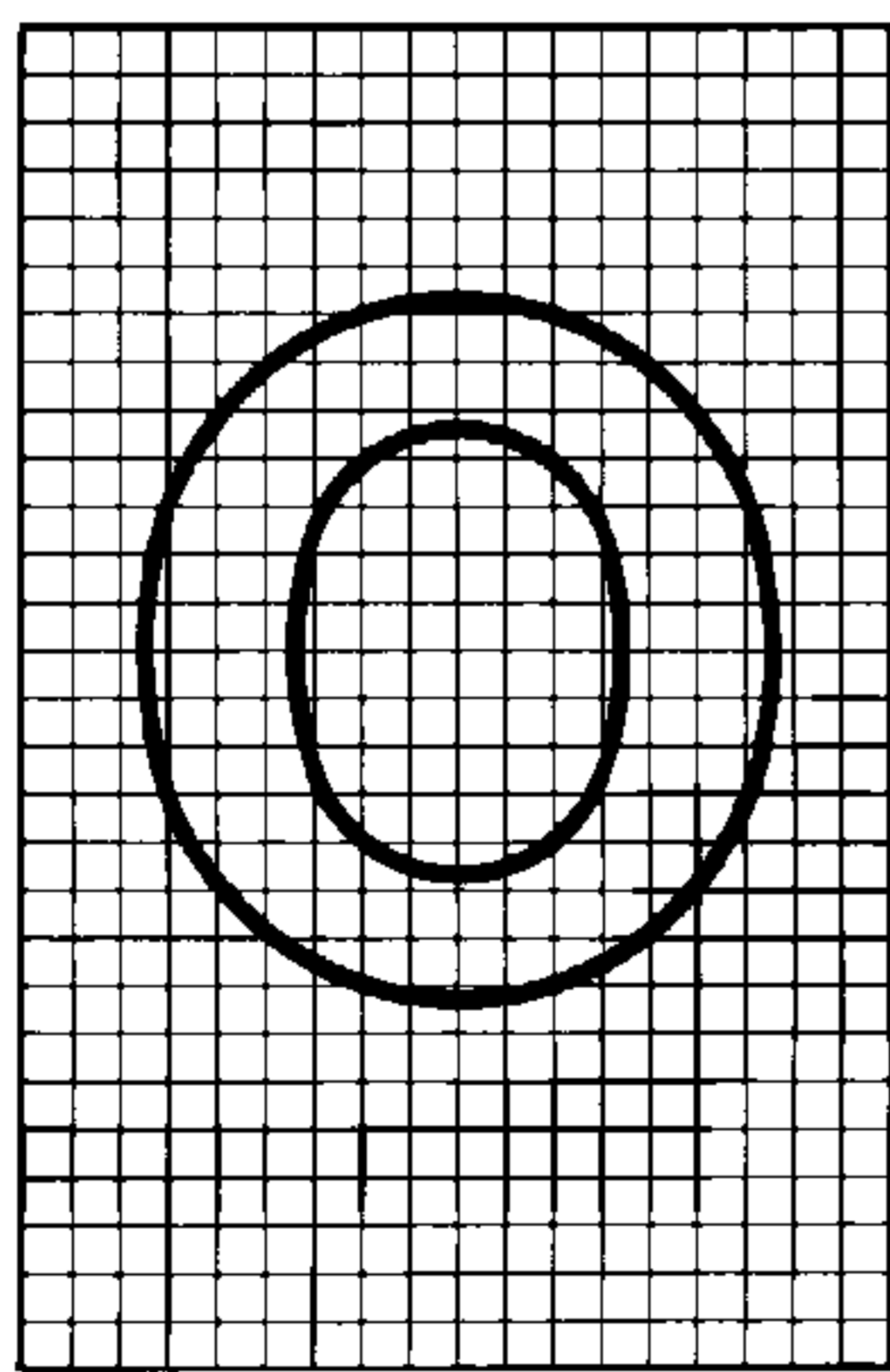
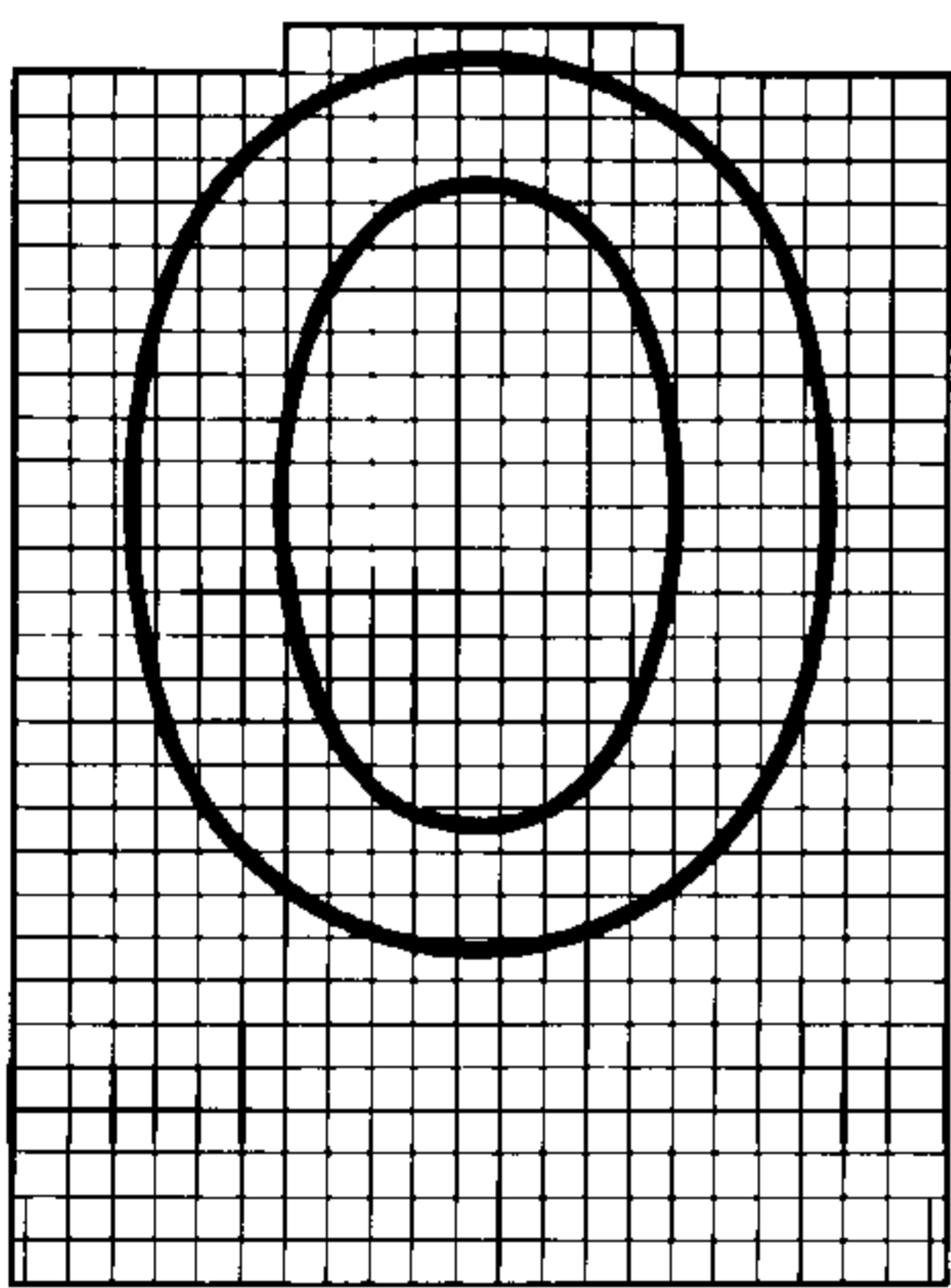
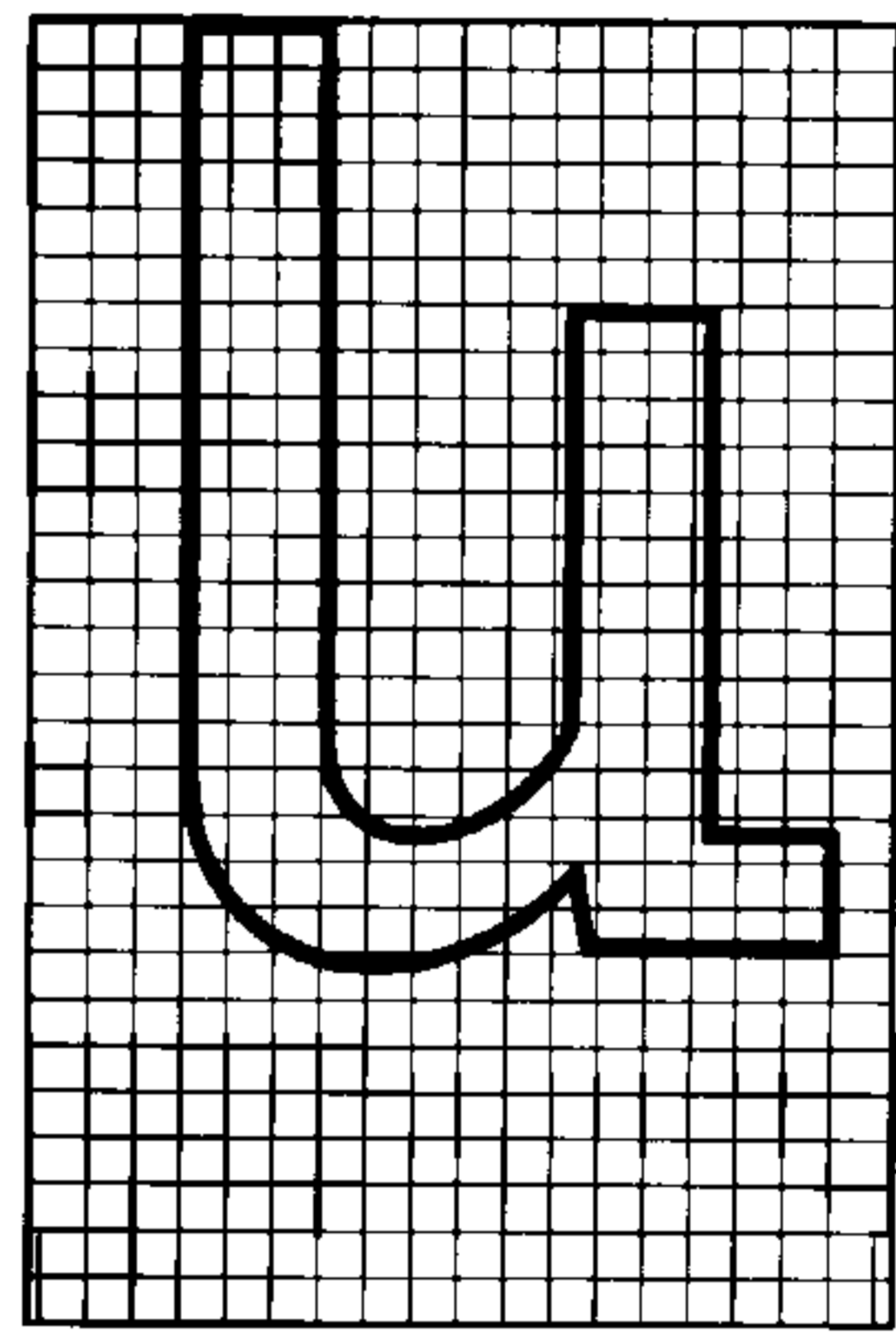
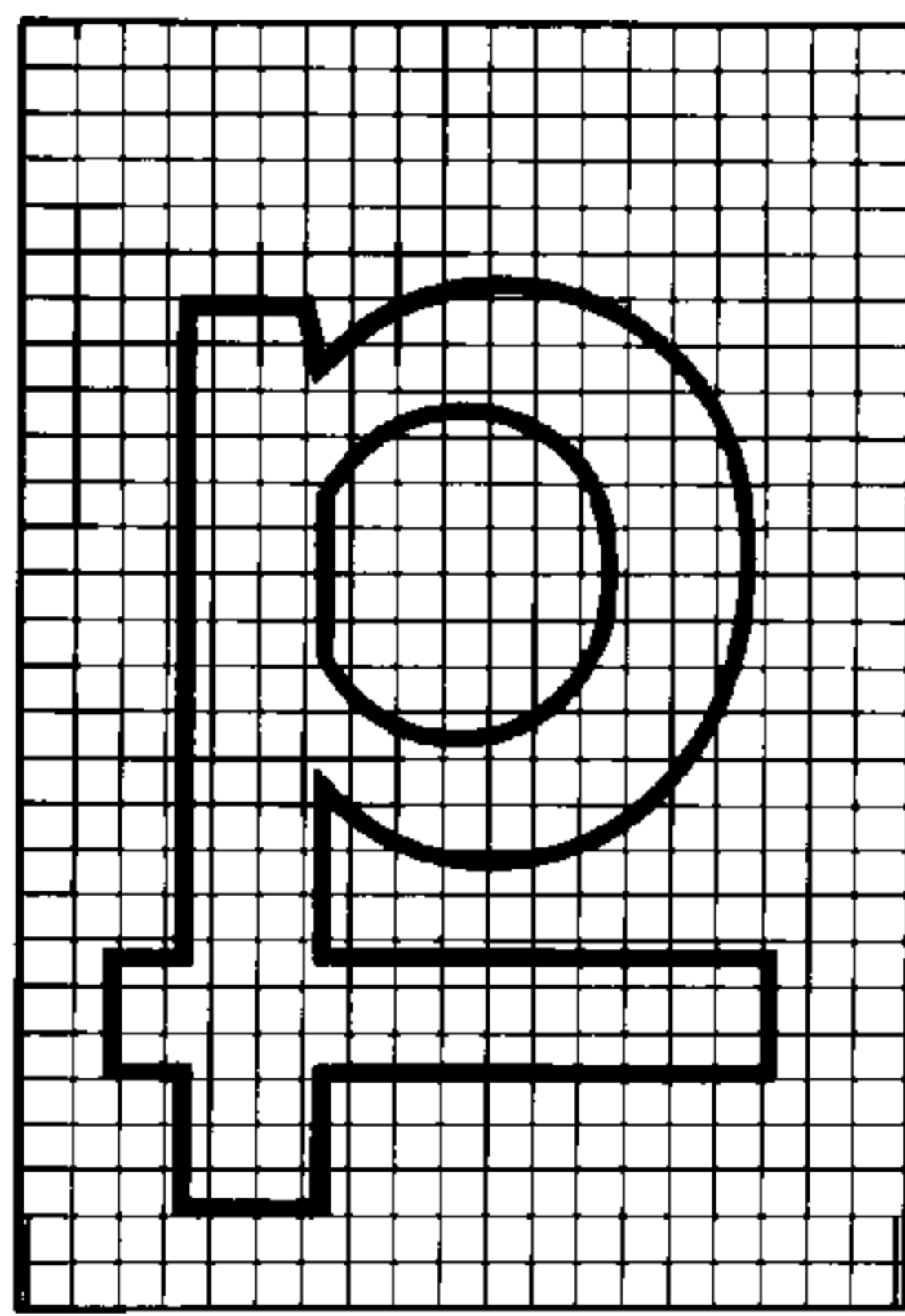
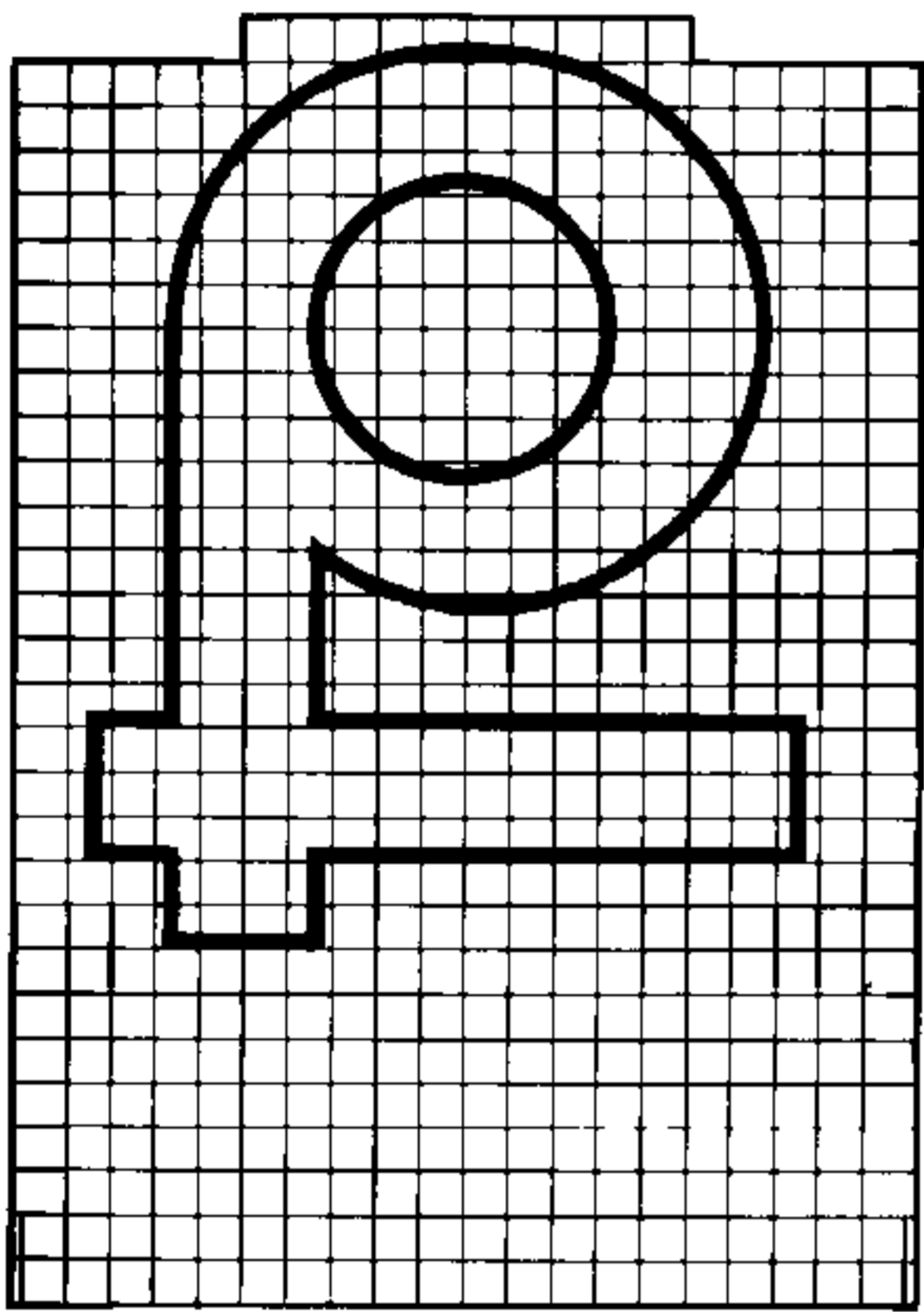
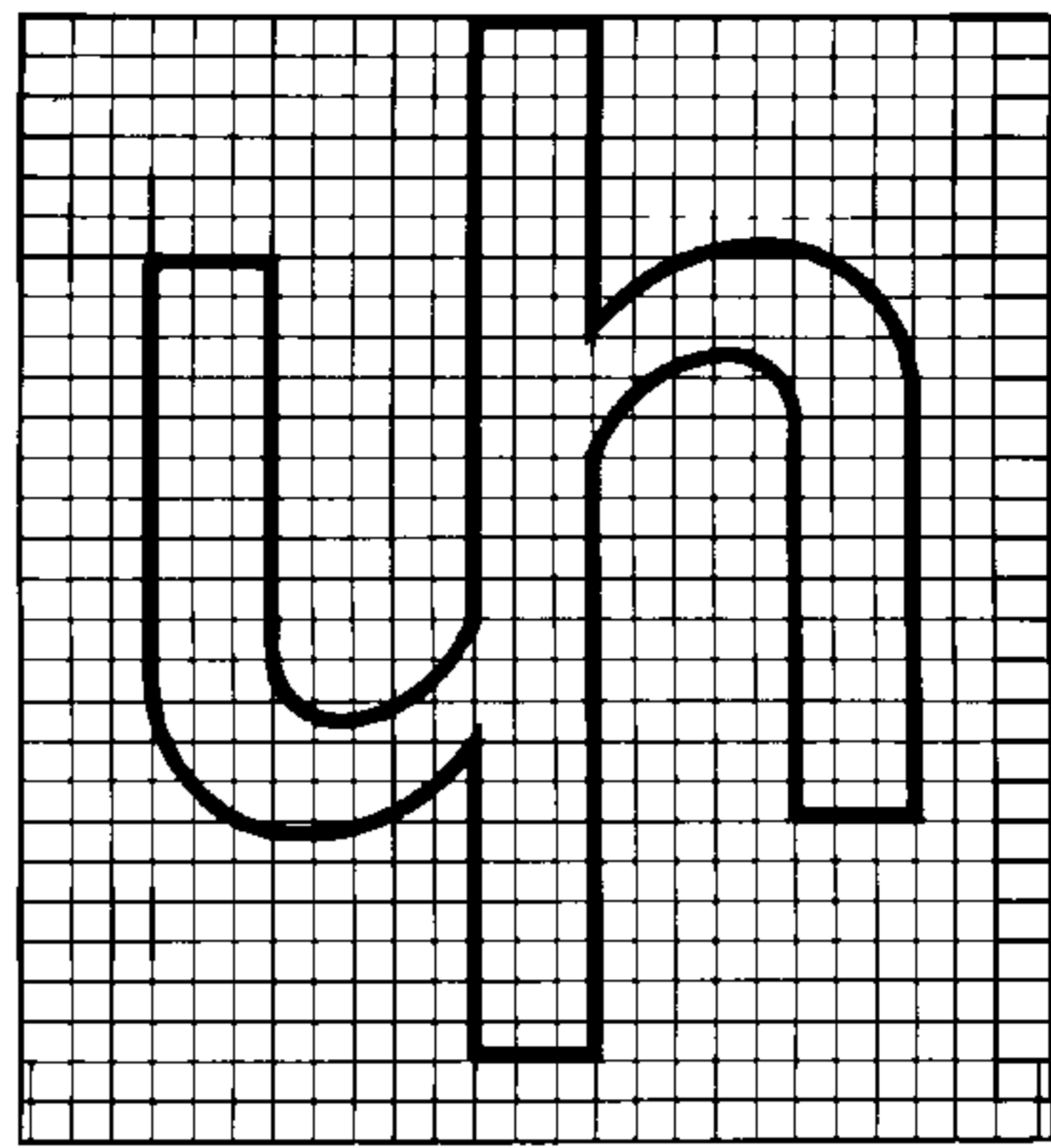
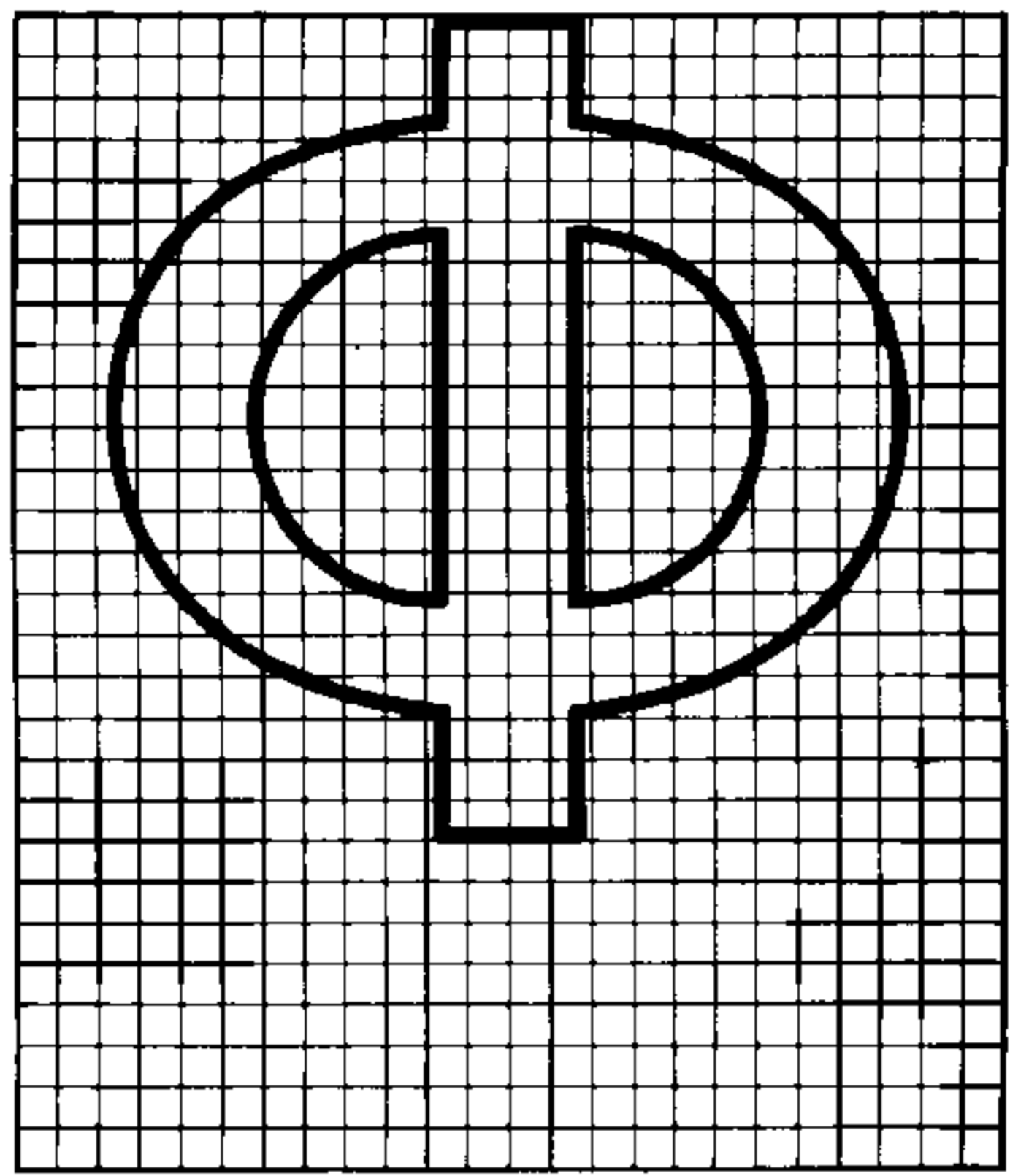

Буквы грузинского алфавита

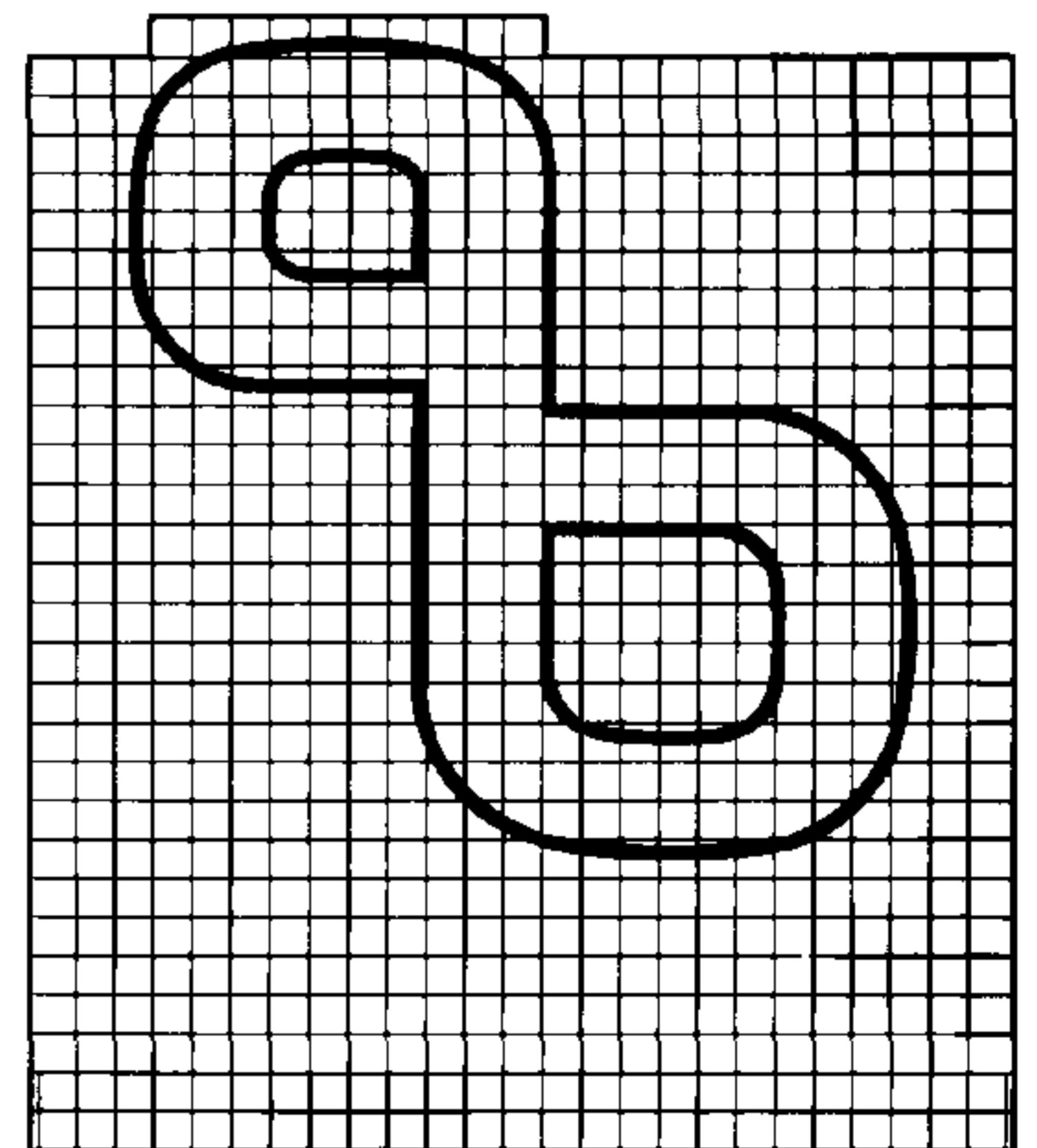
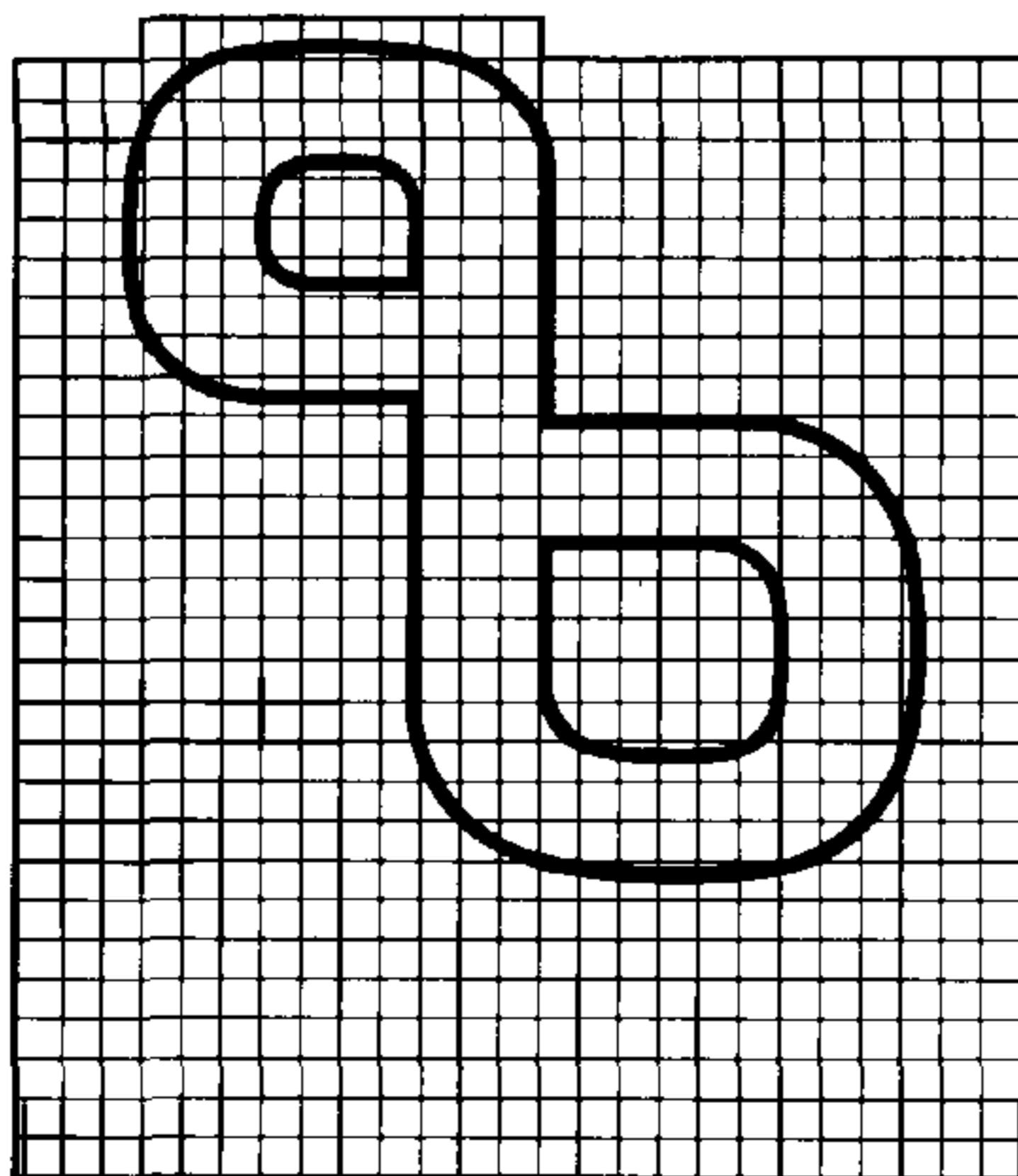
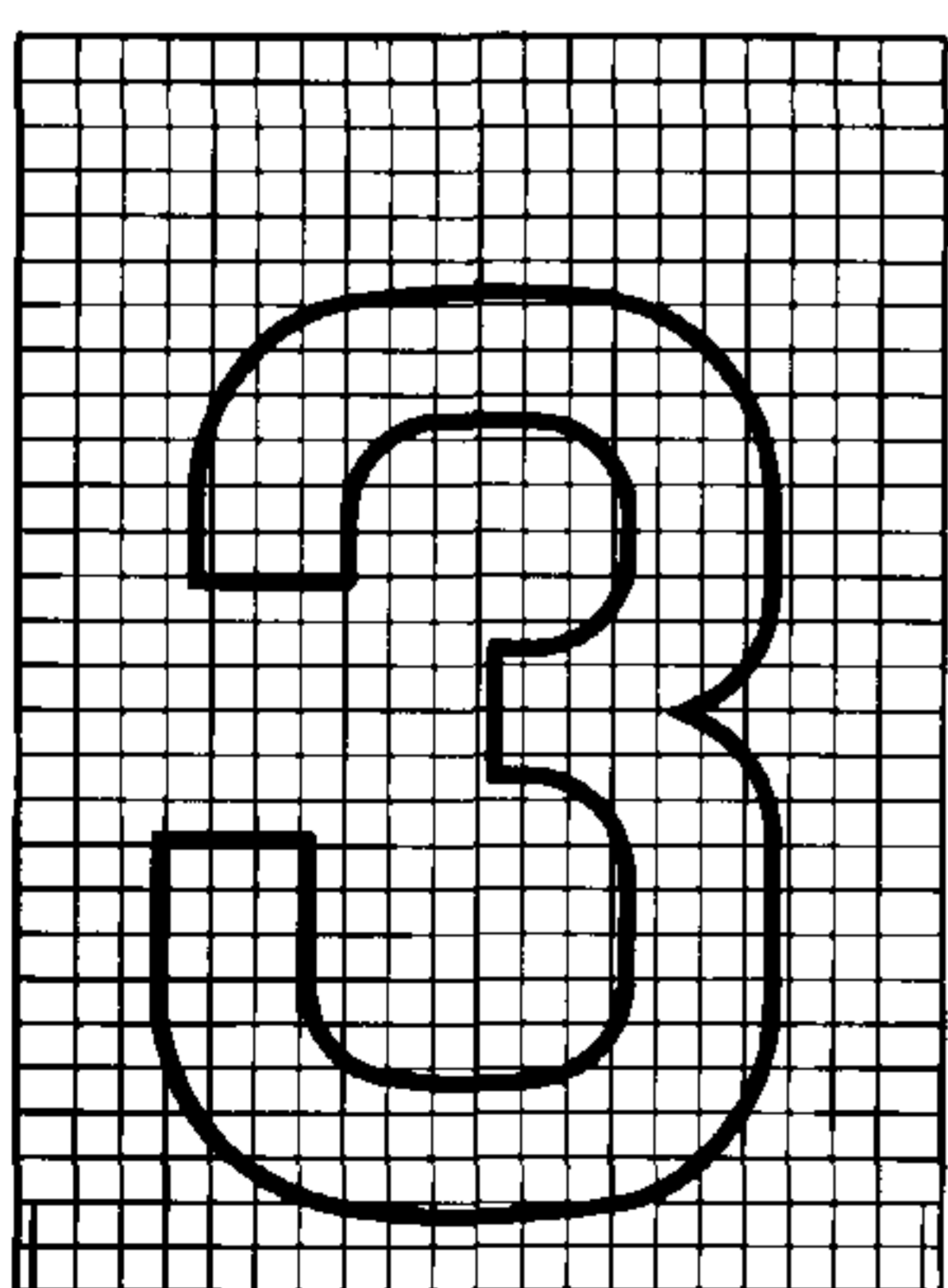
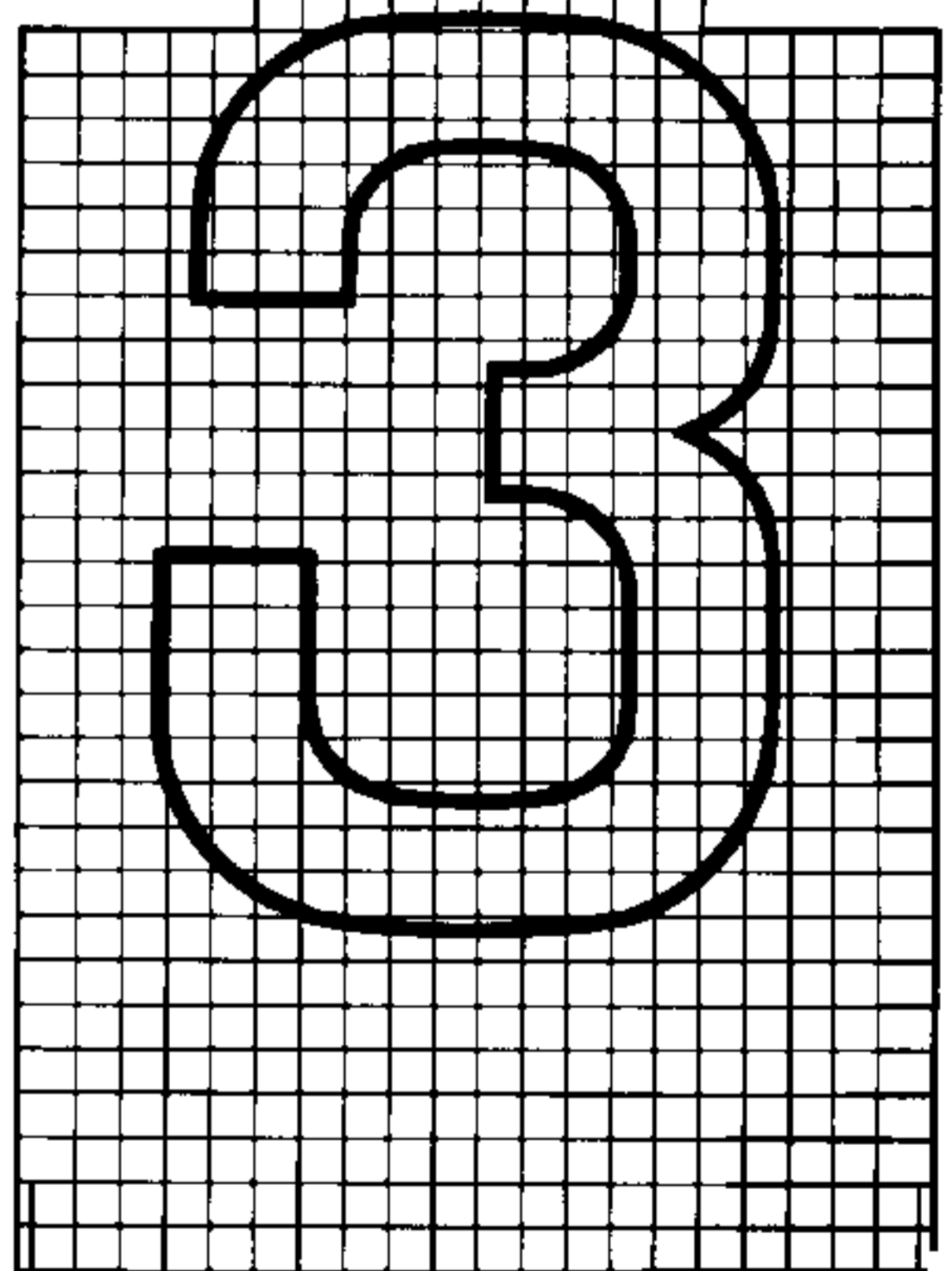
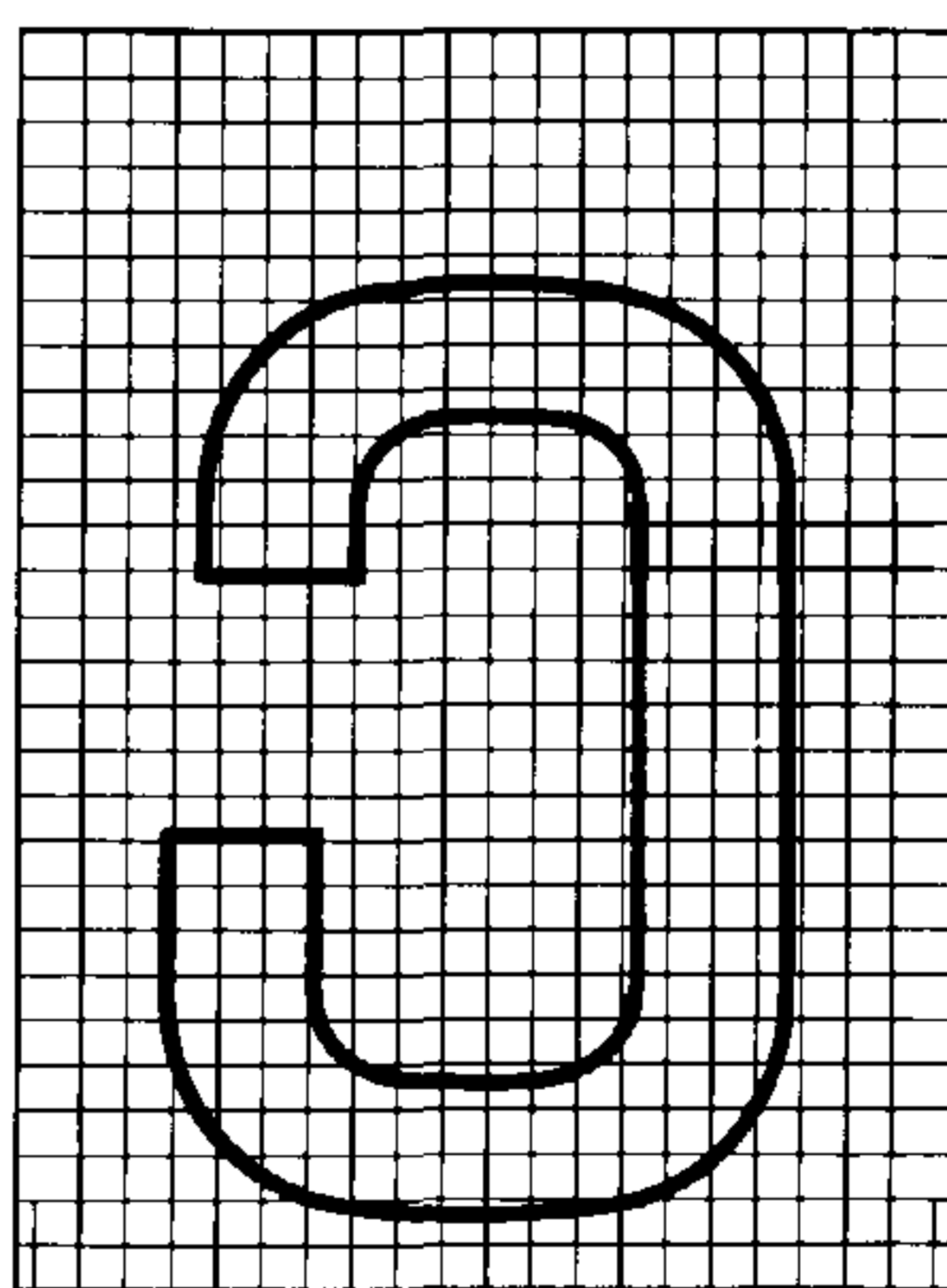
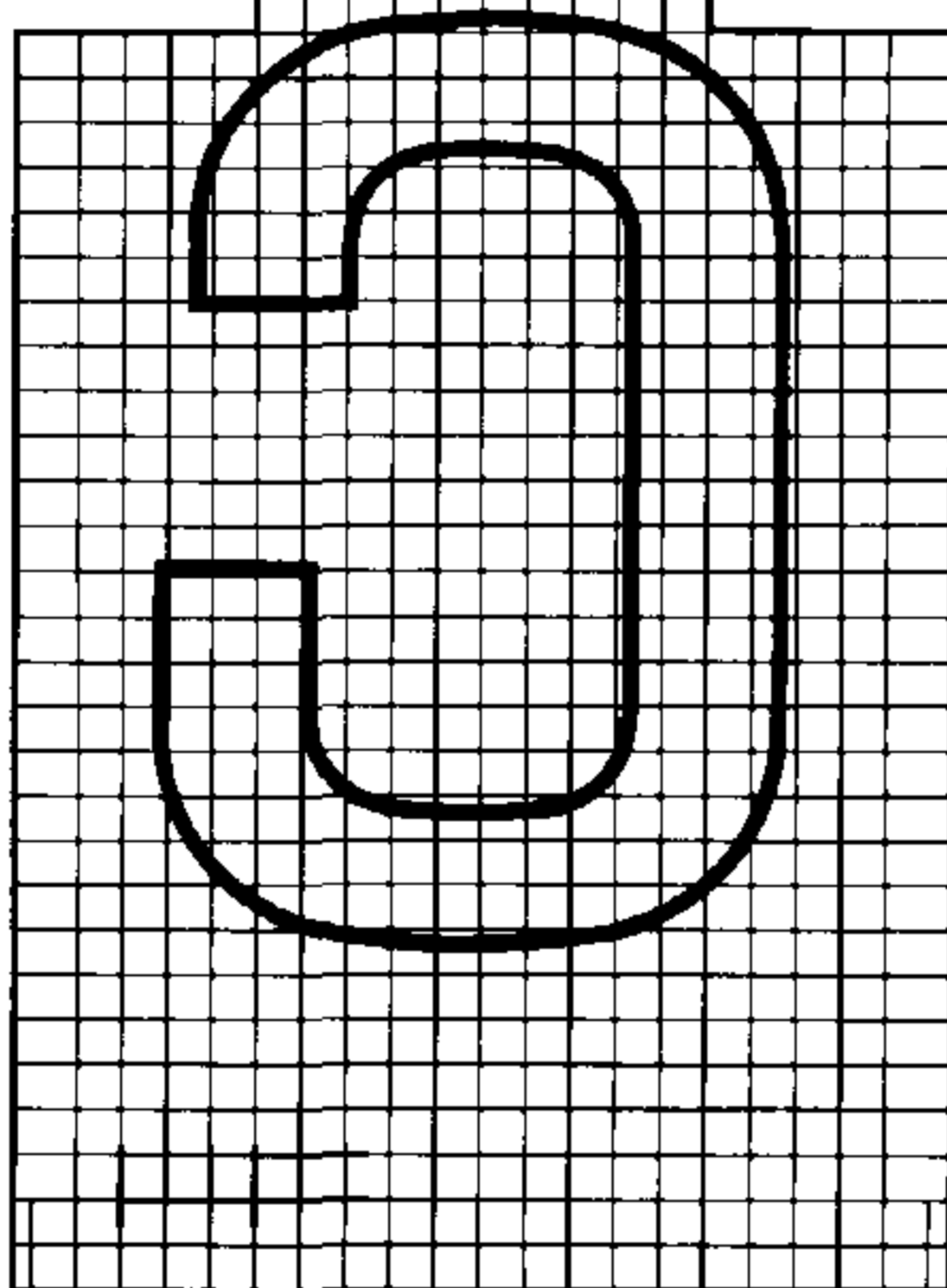
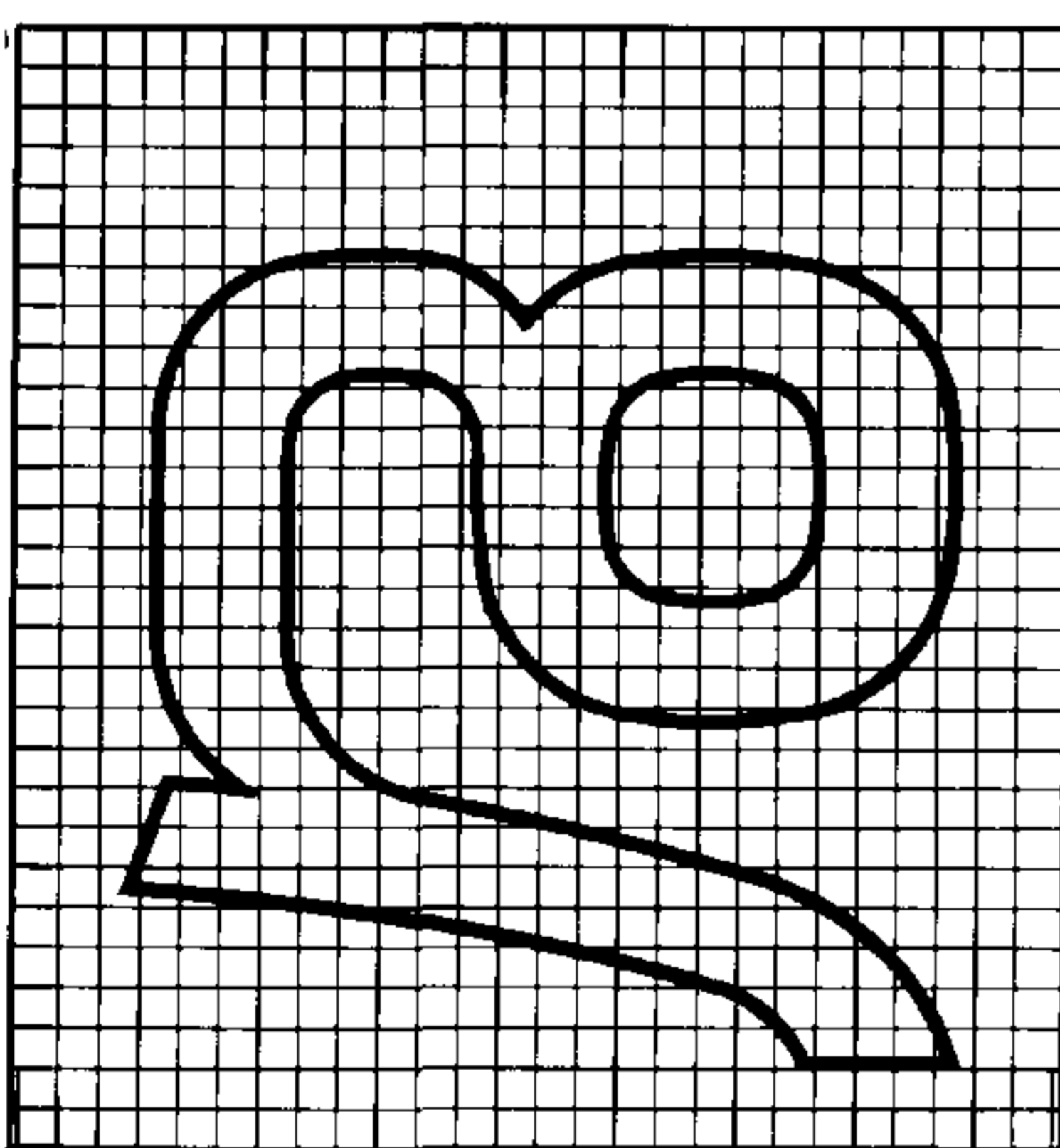
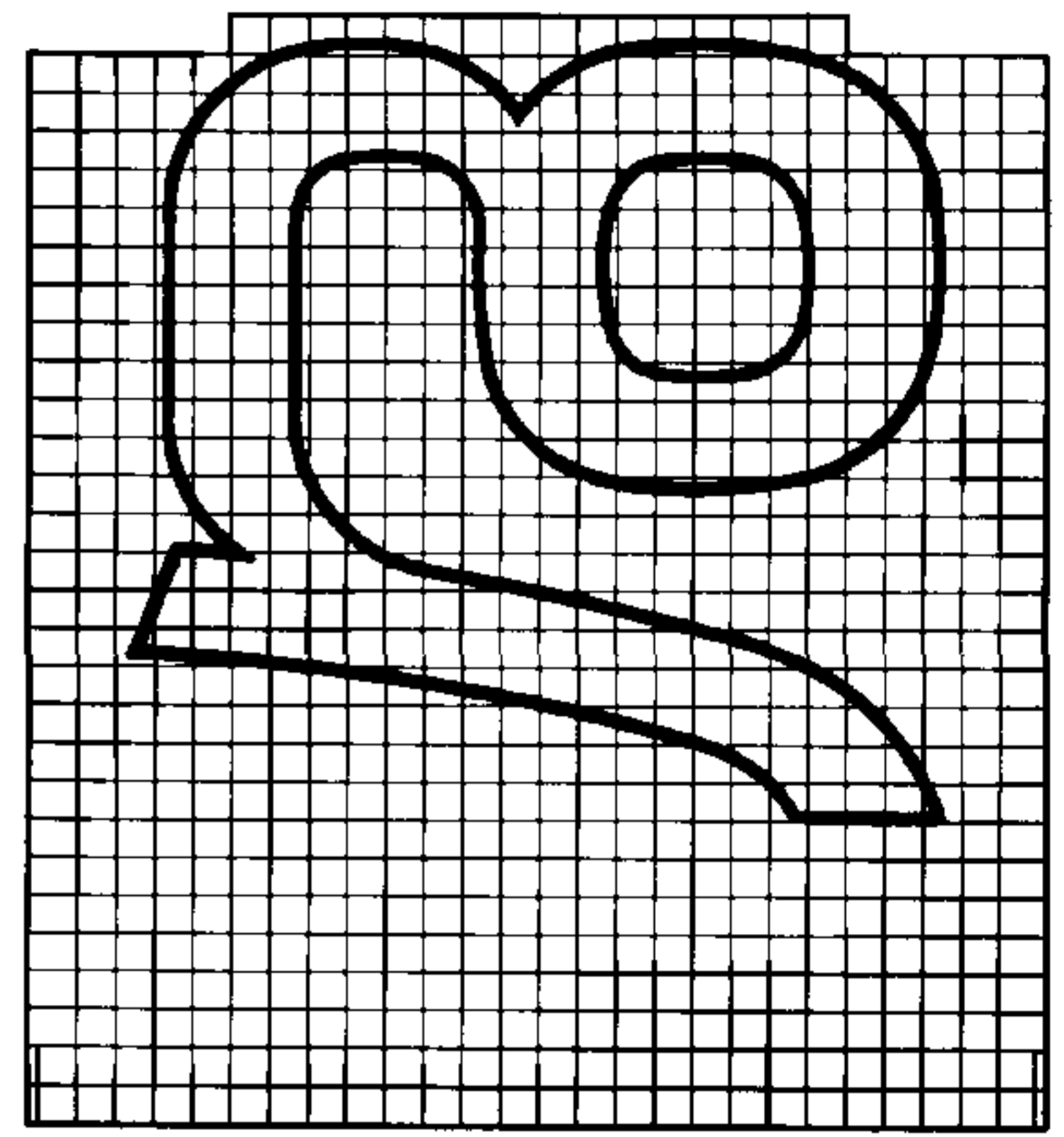
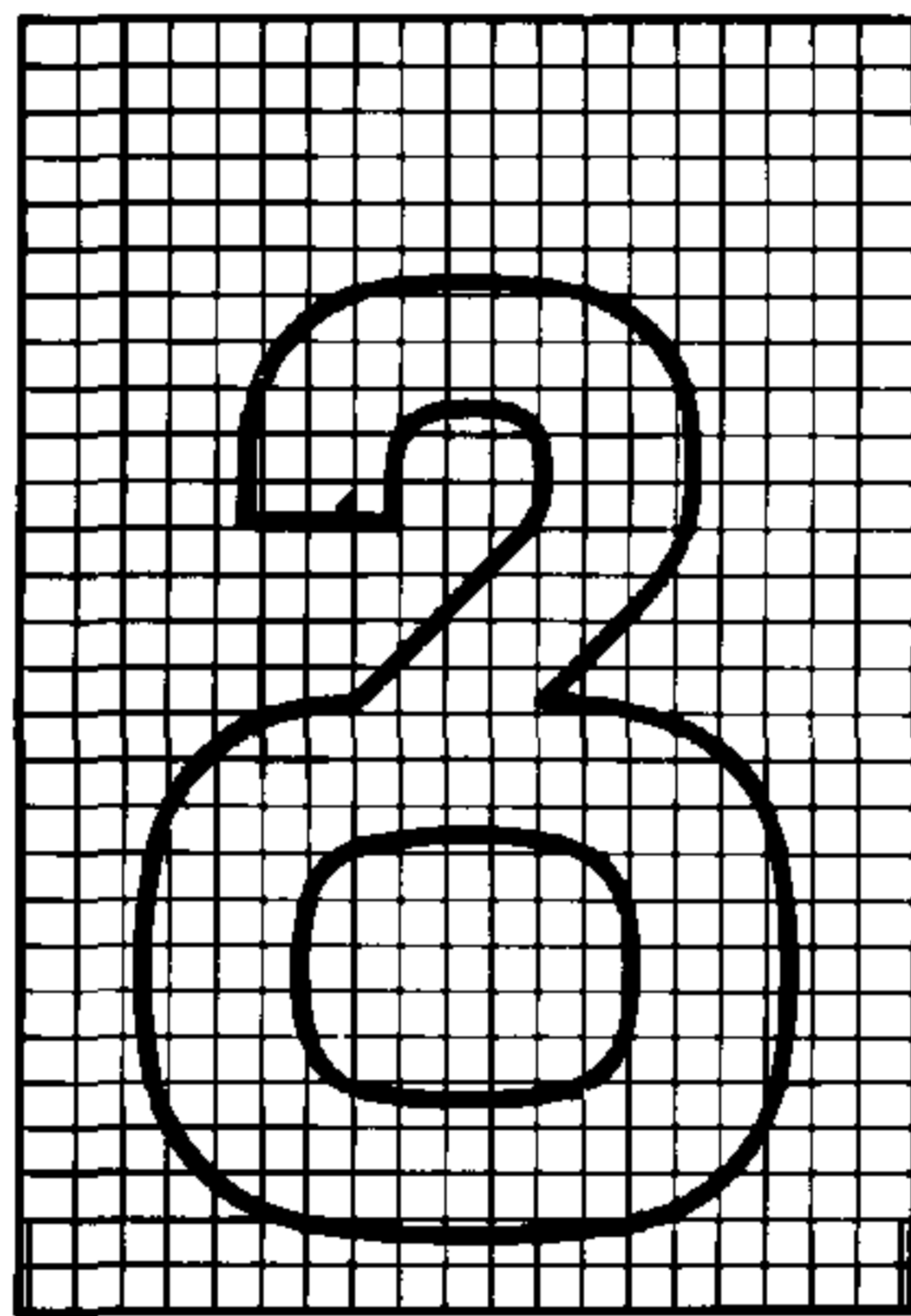
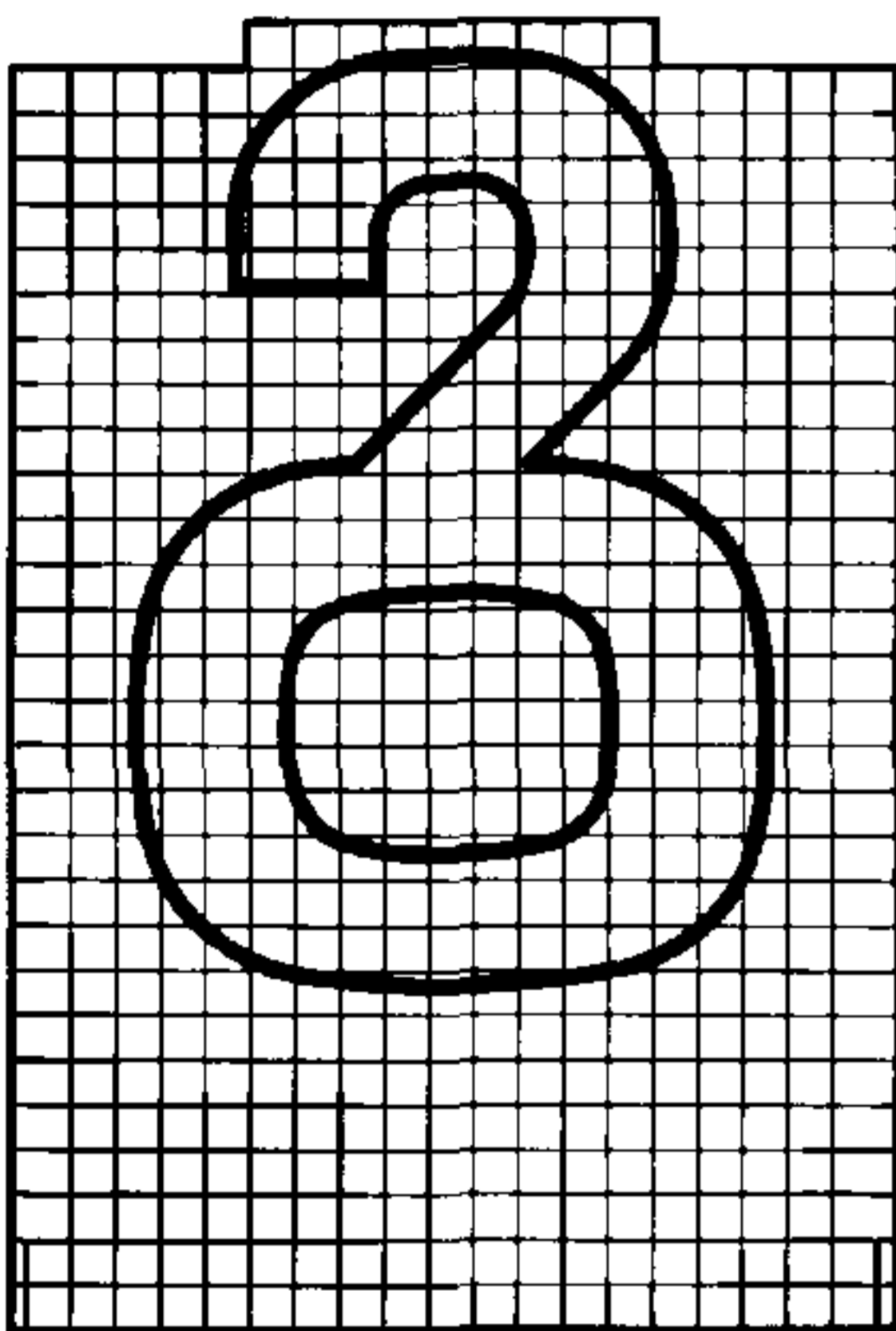
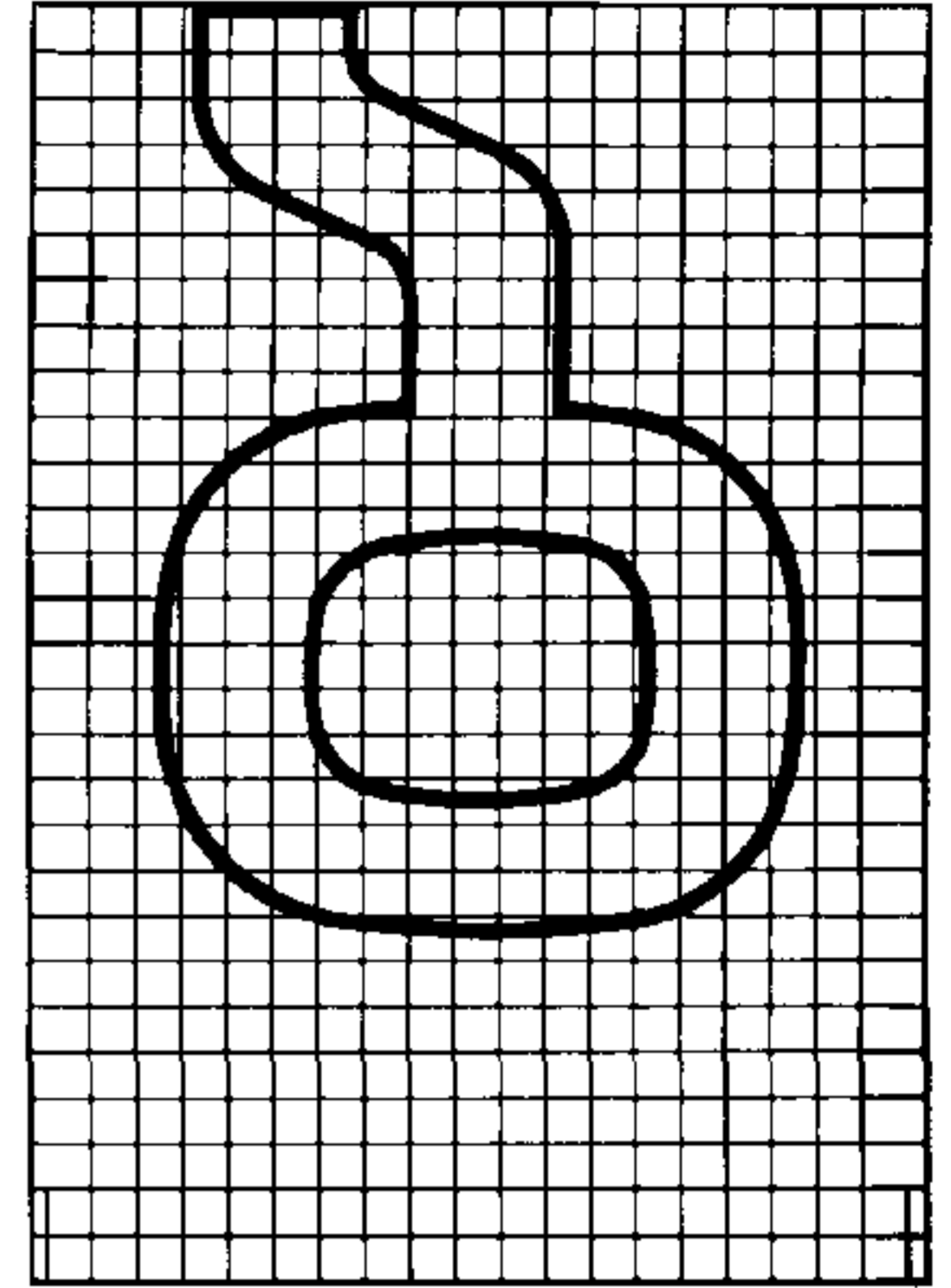
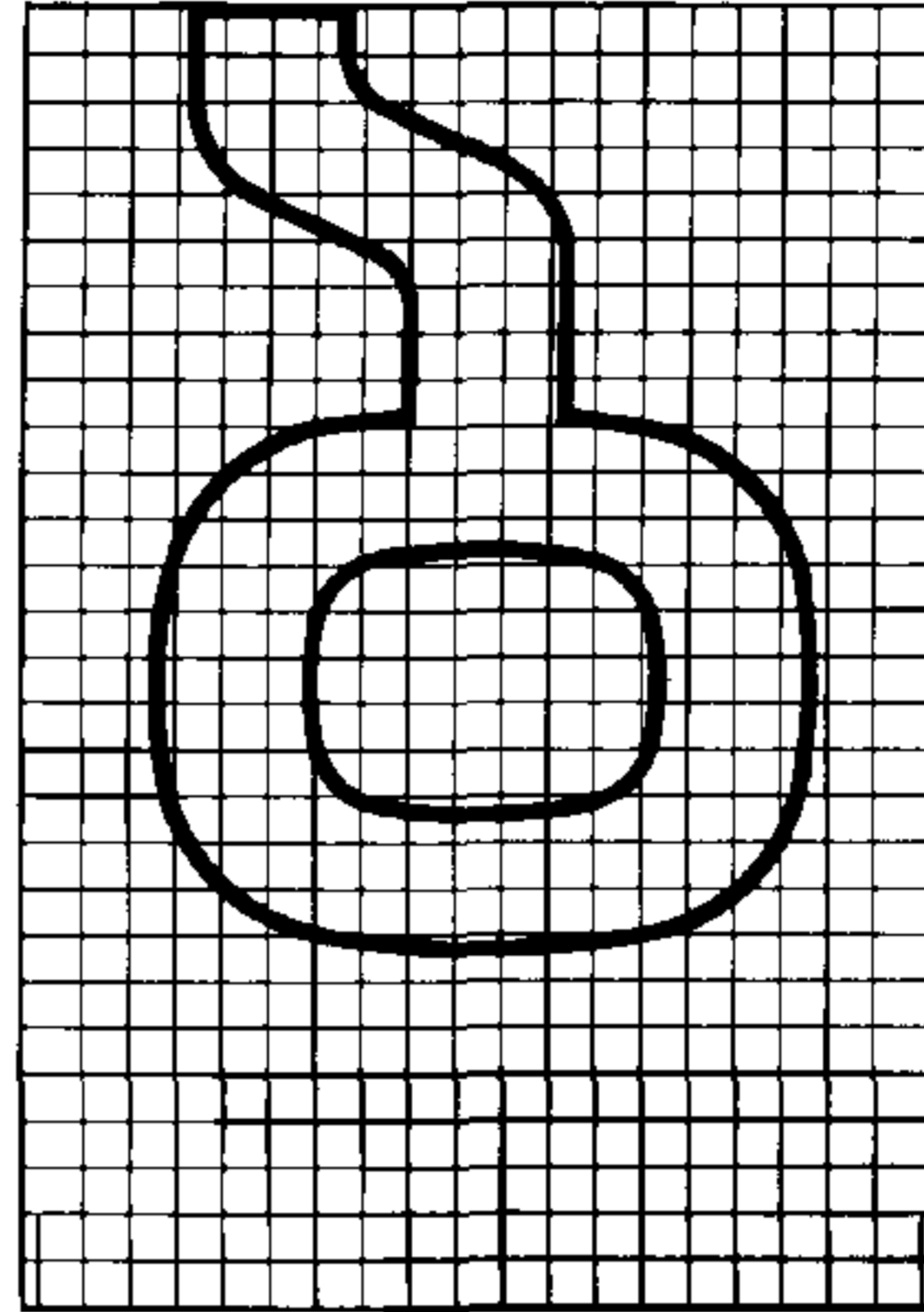
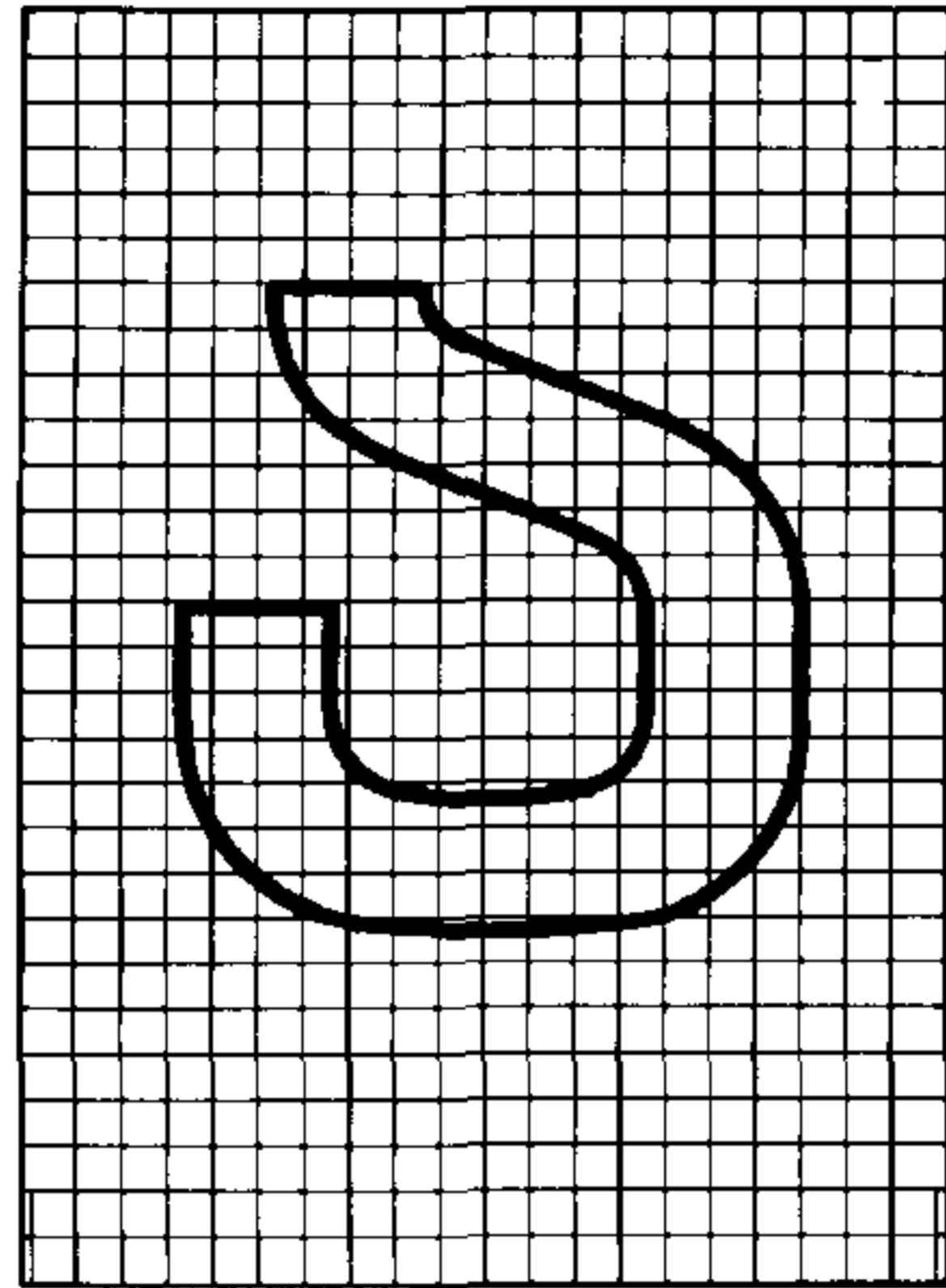
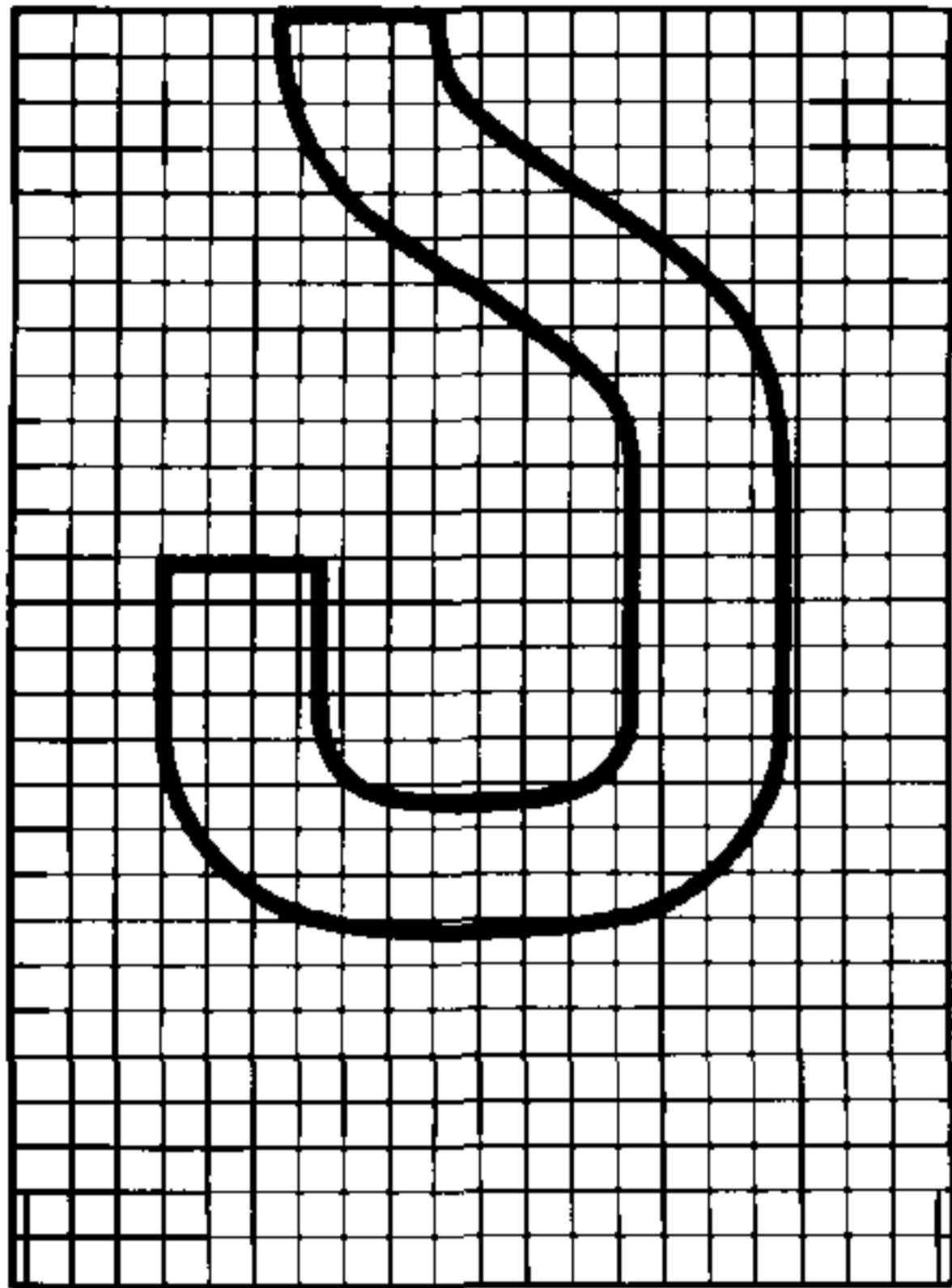

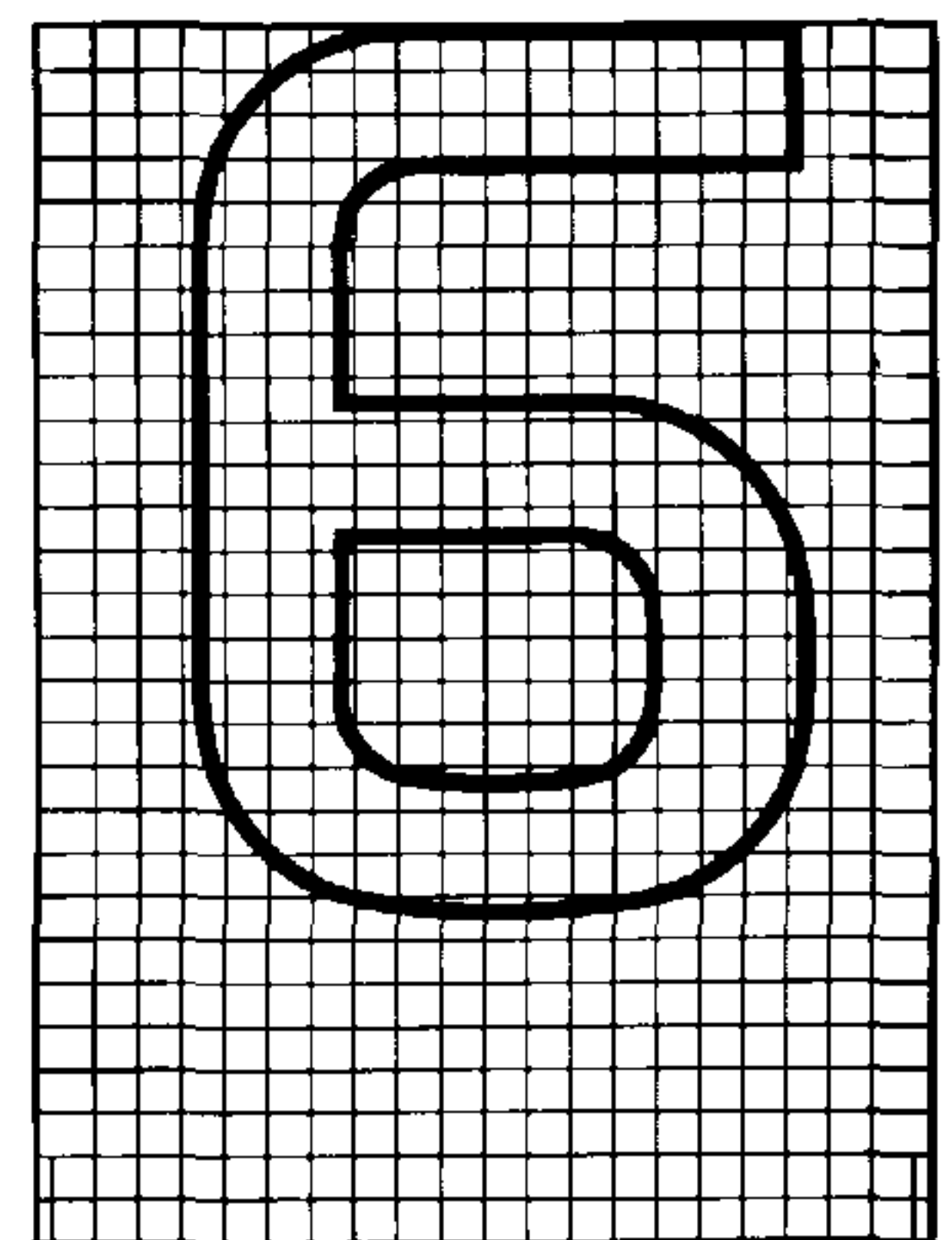
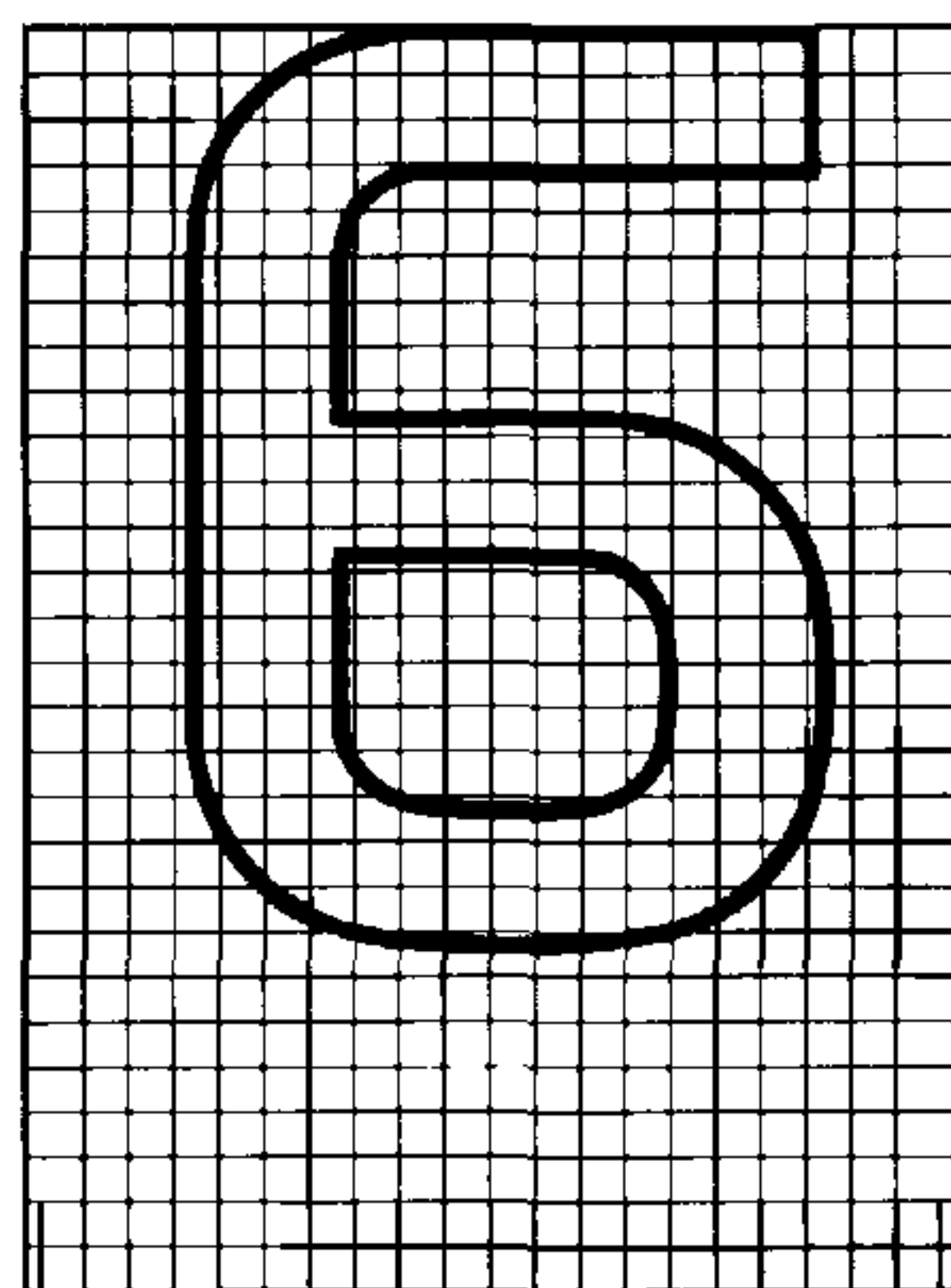
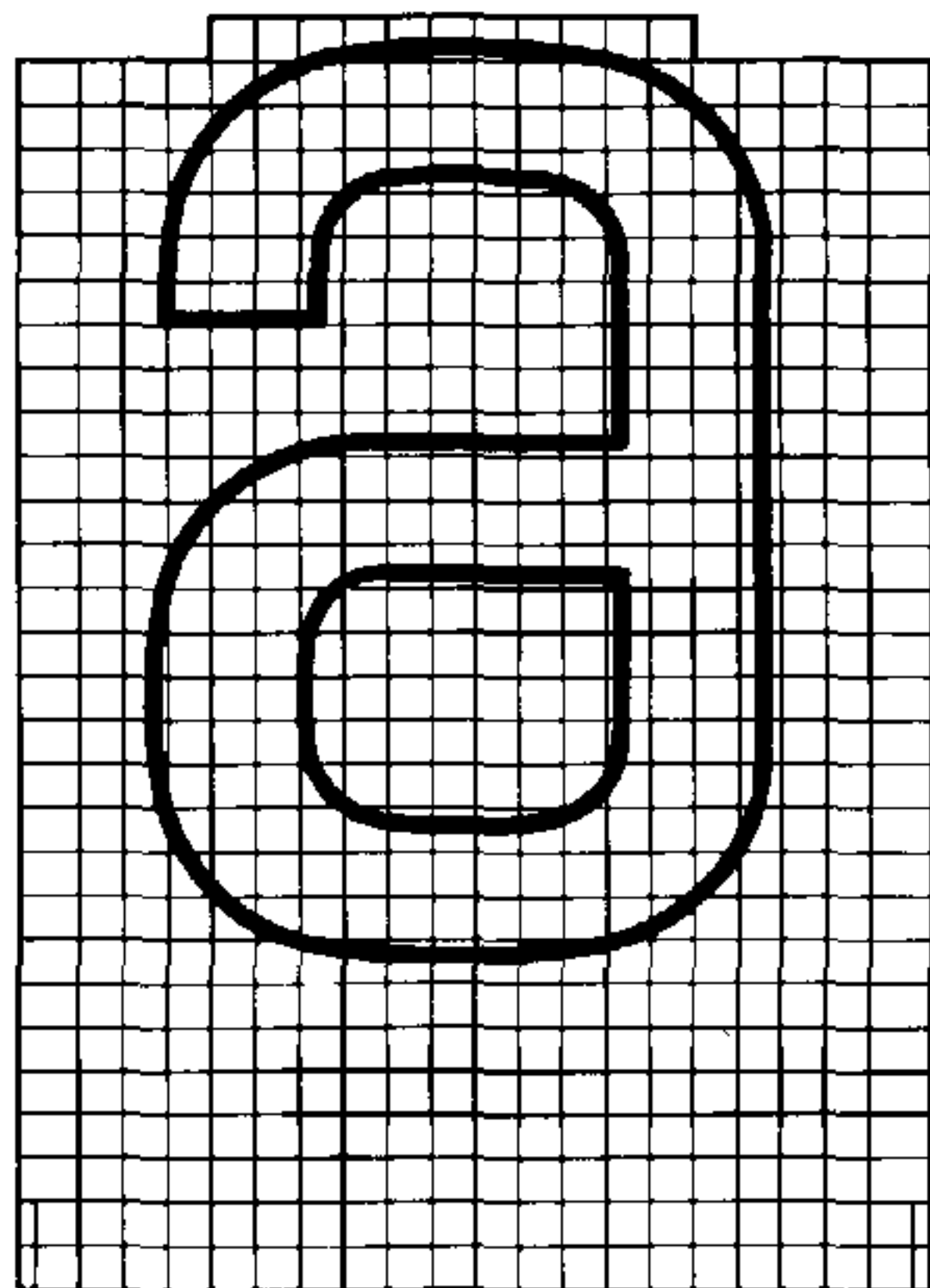
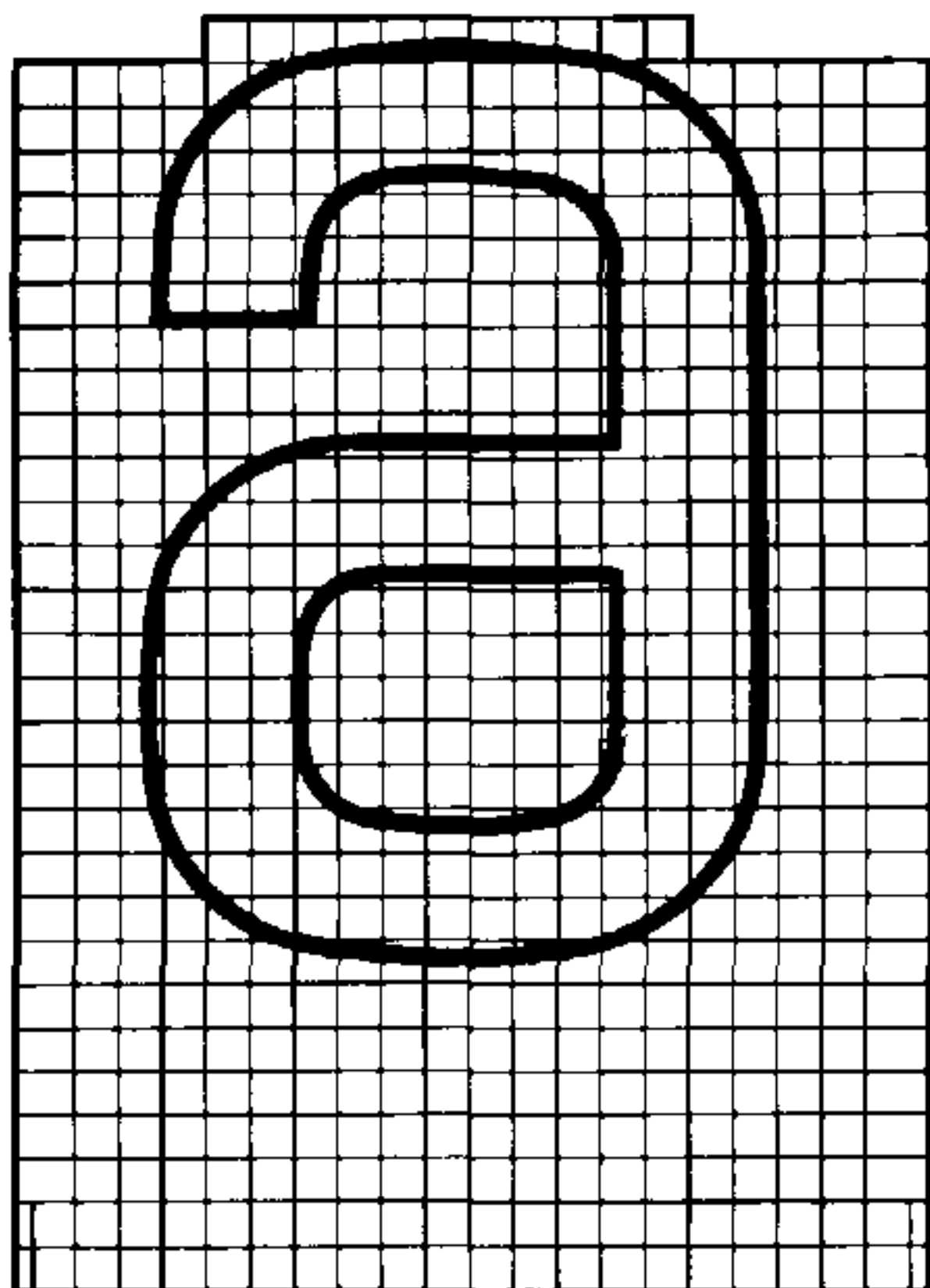
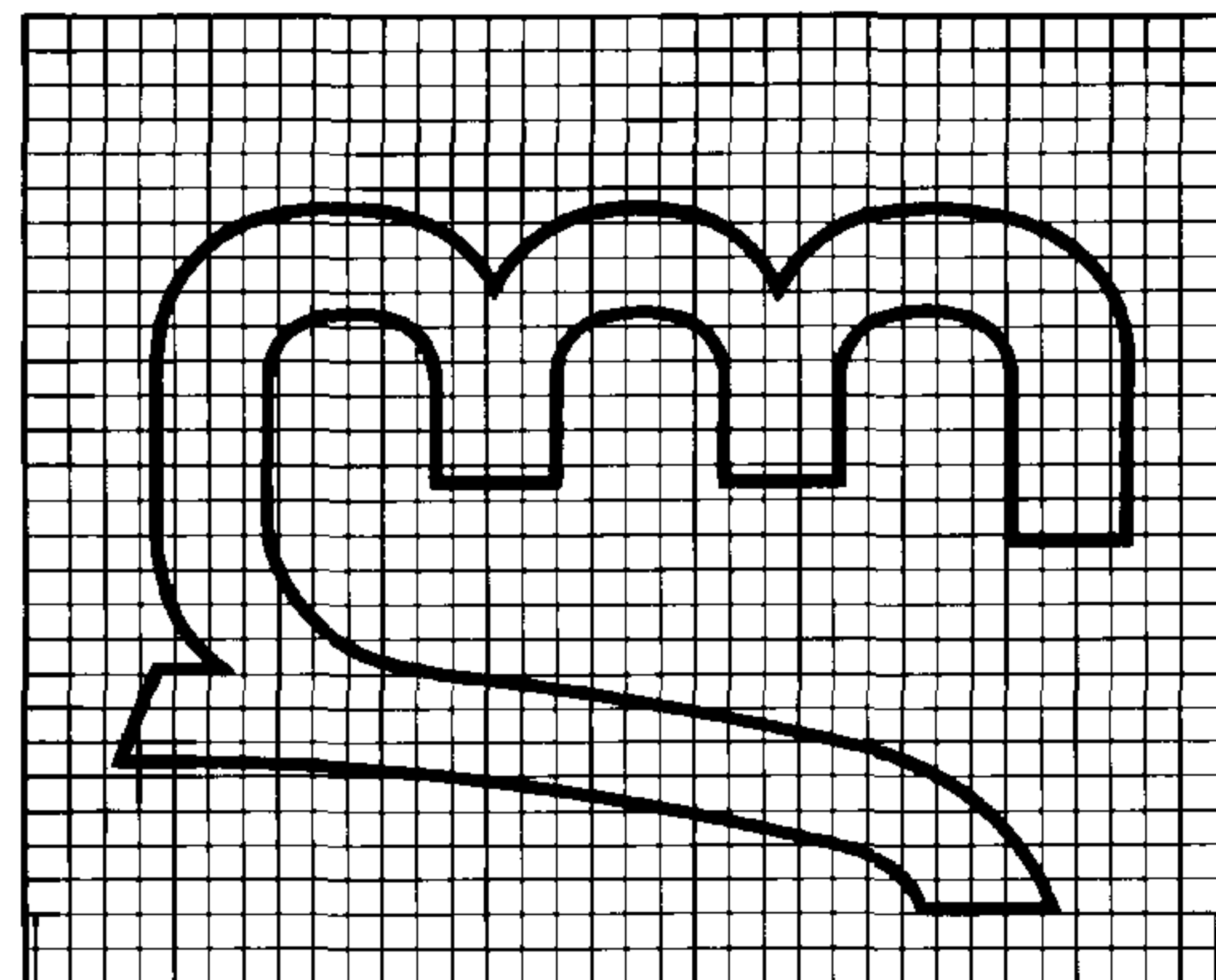
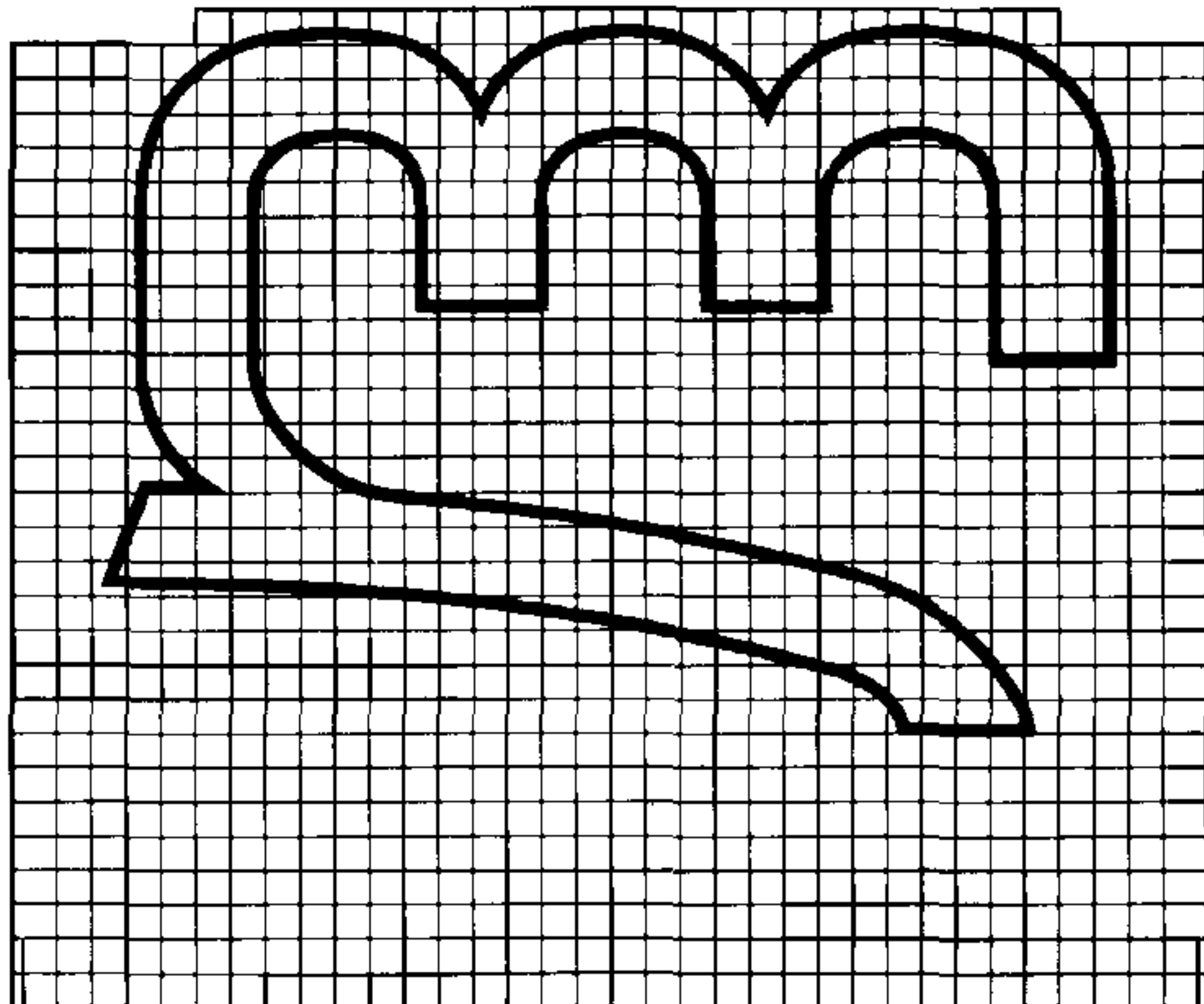
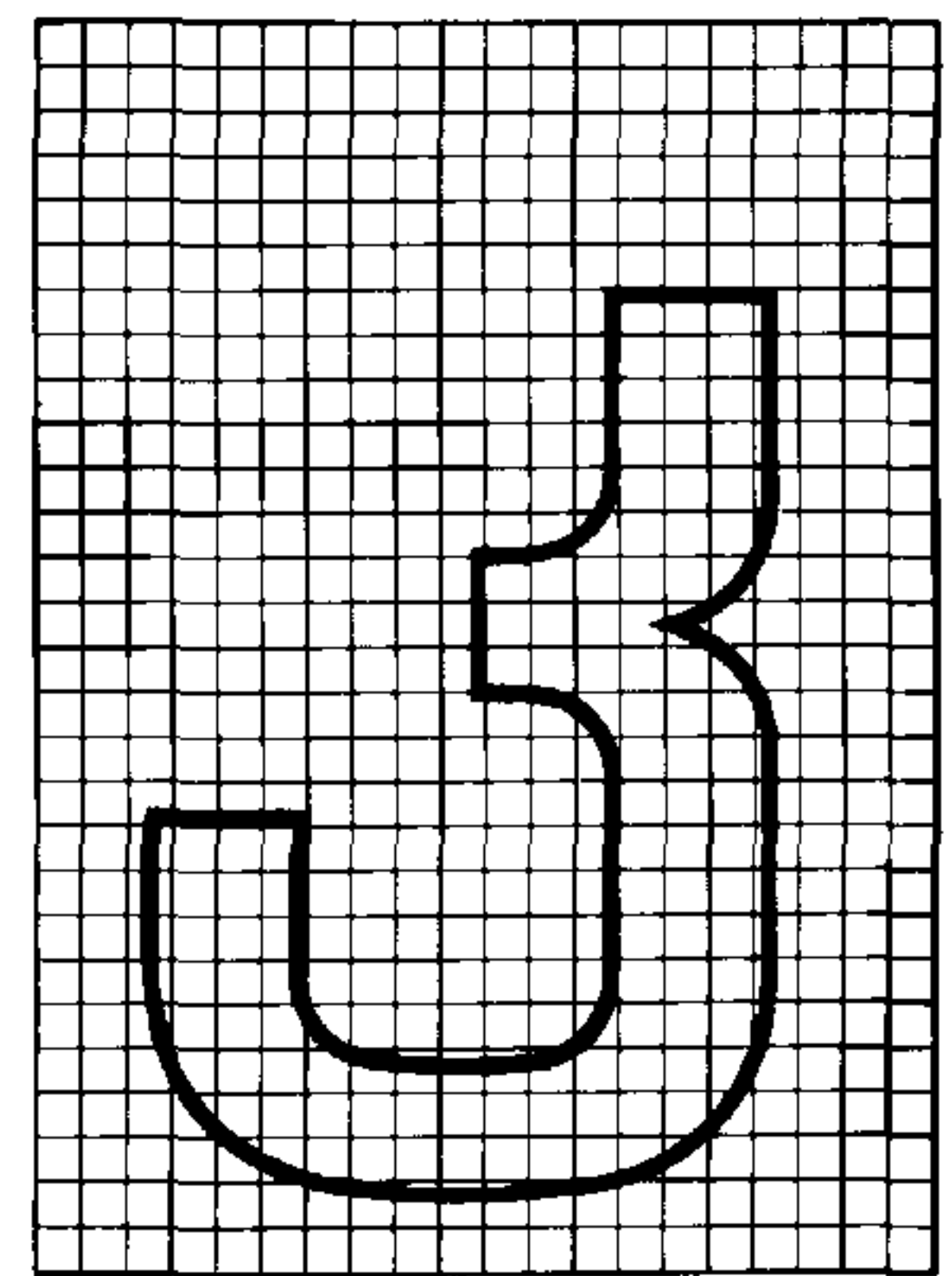
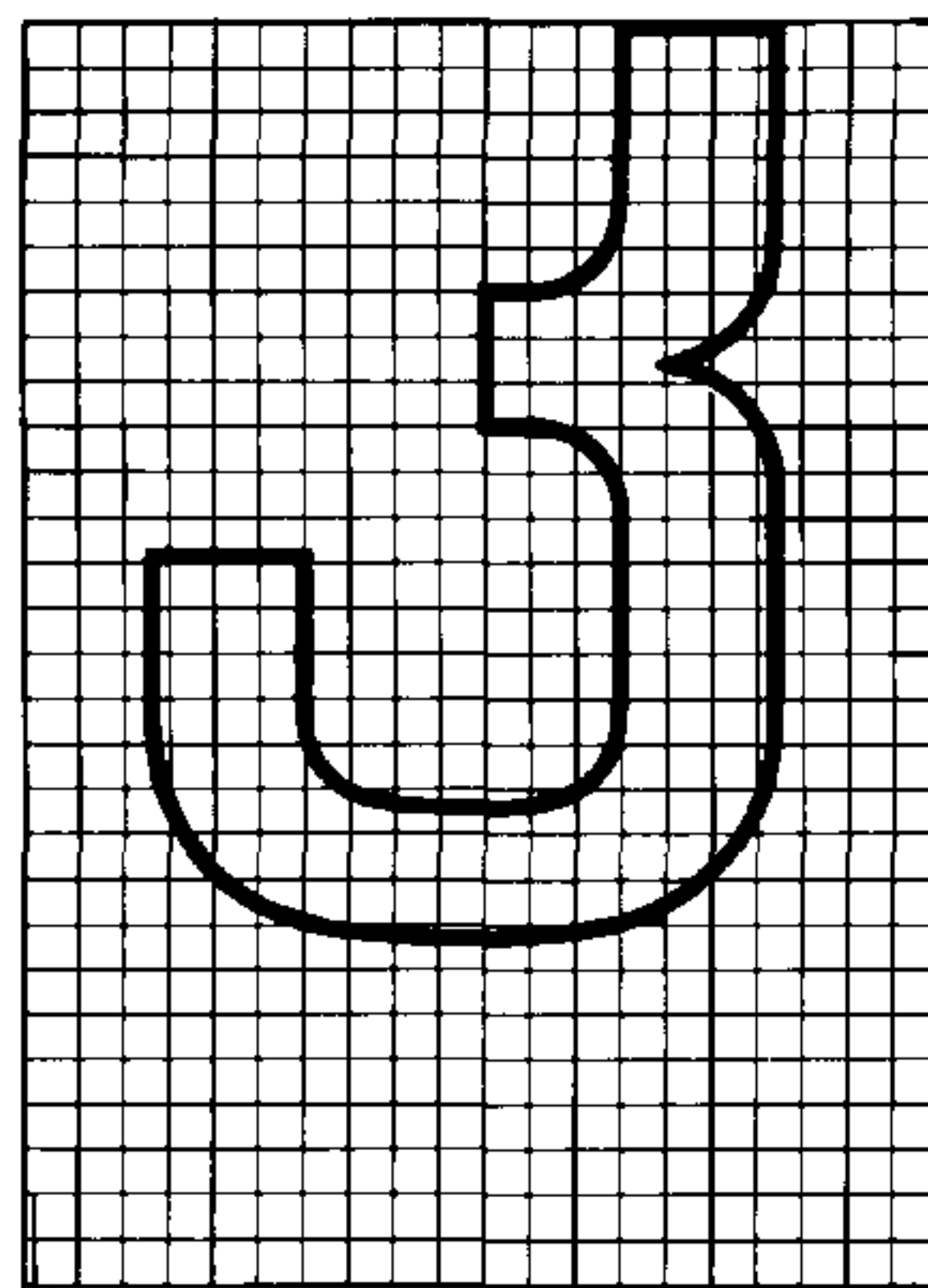
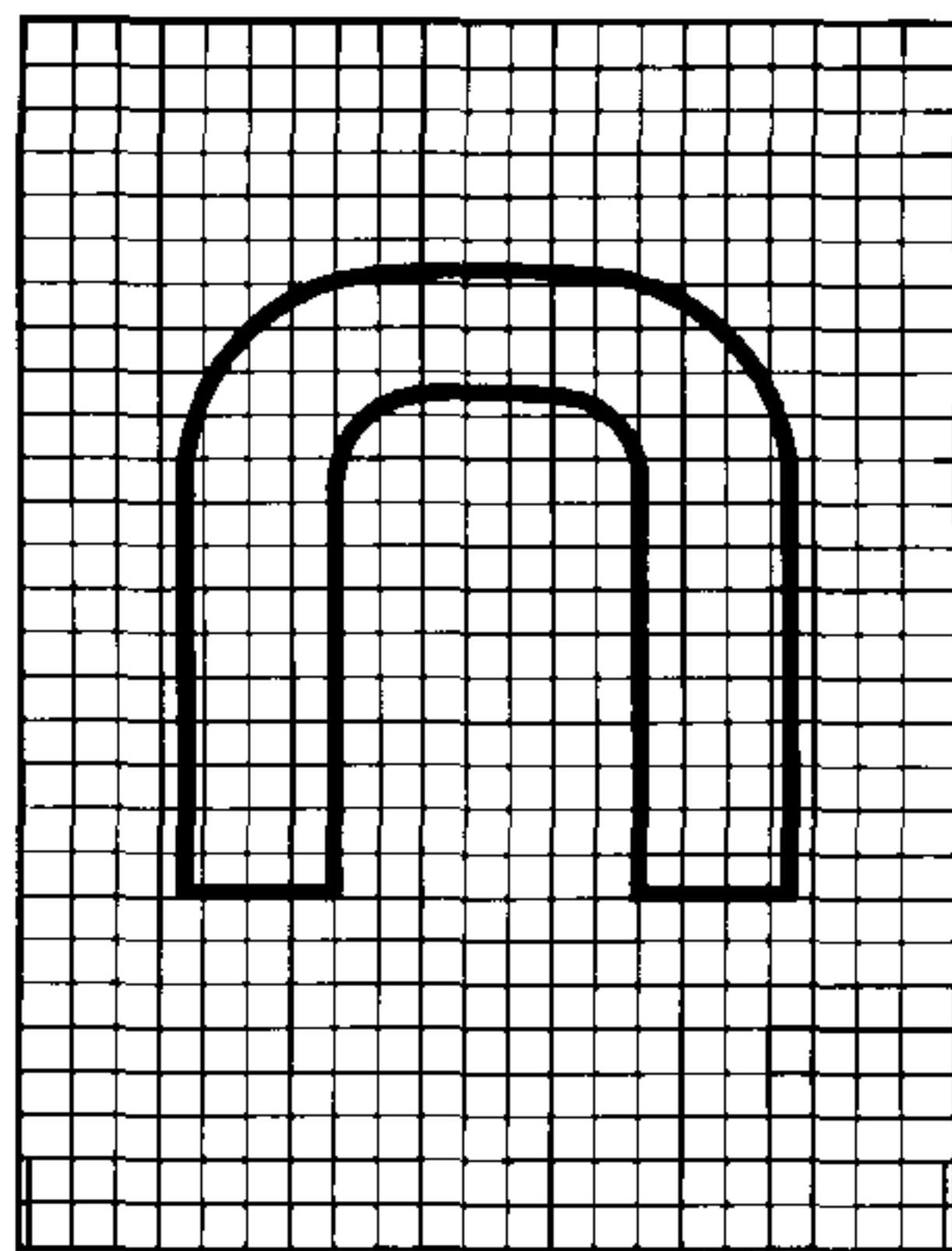
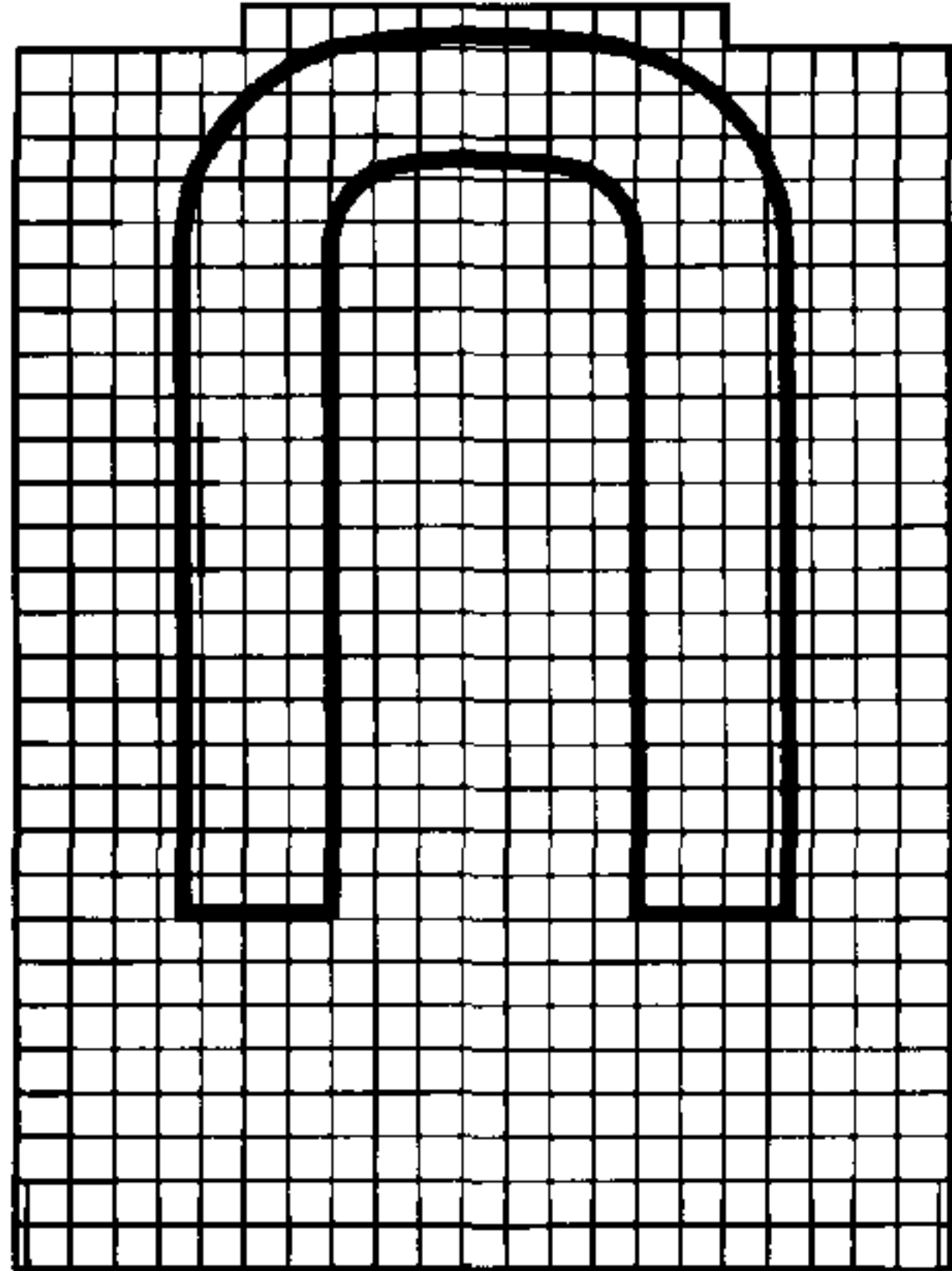
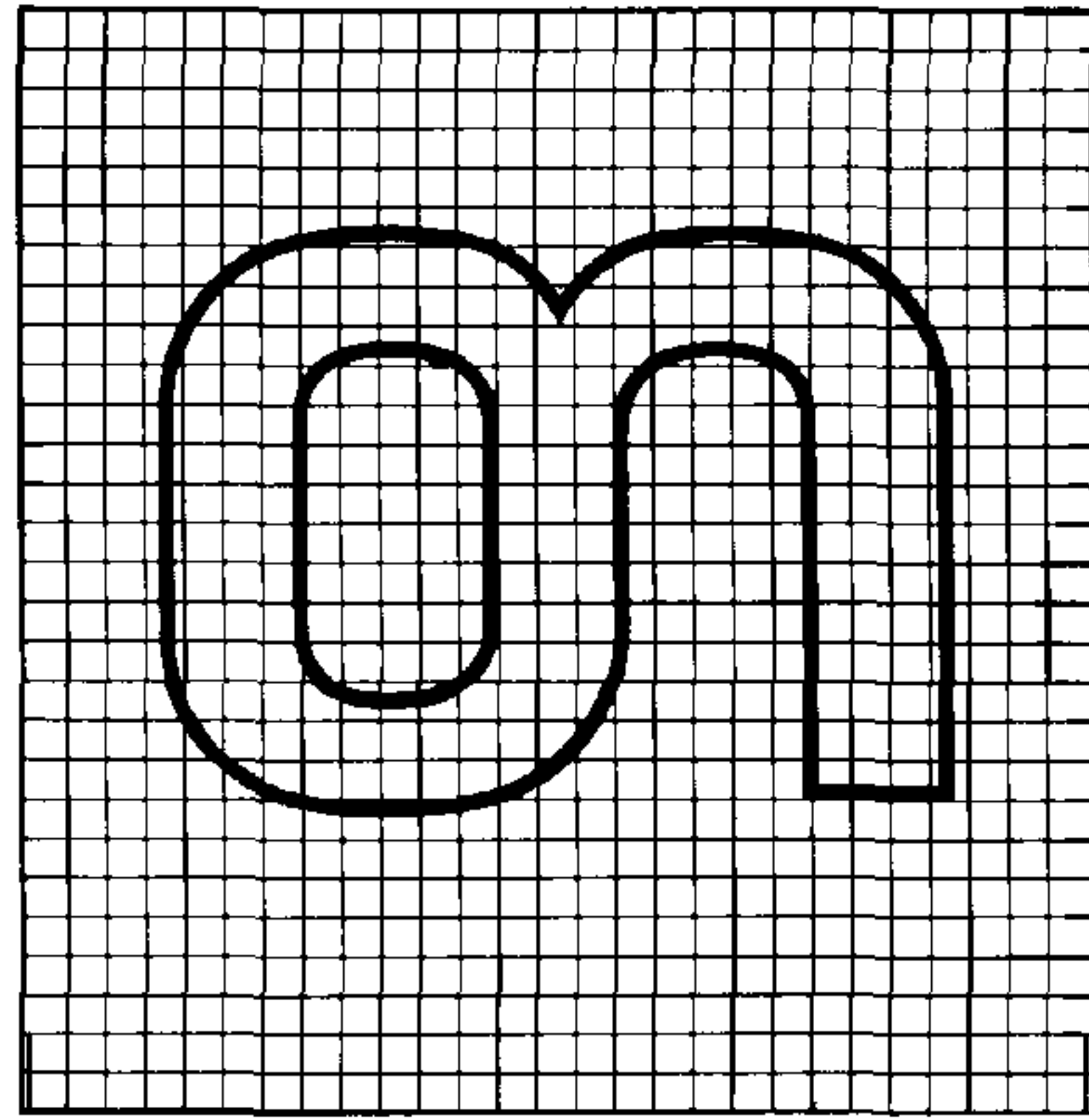
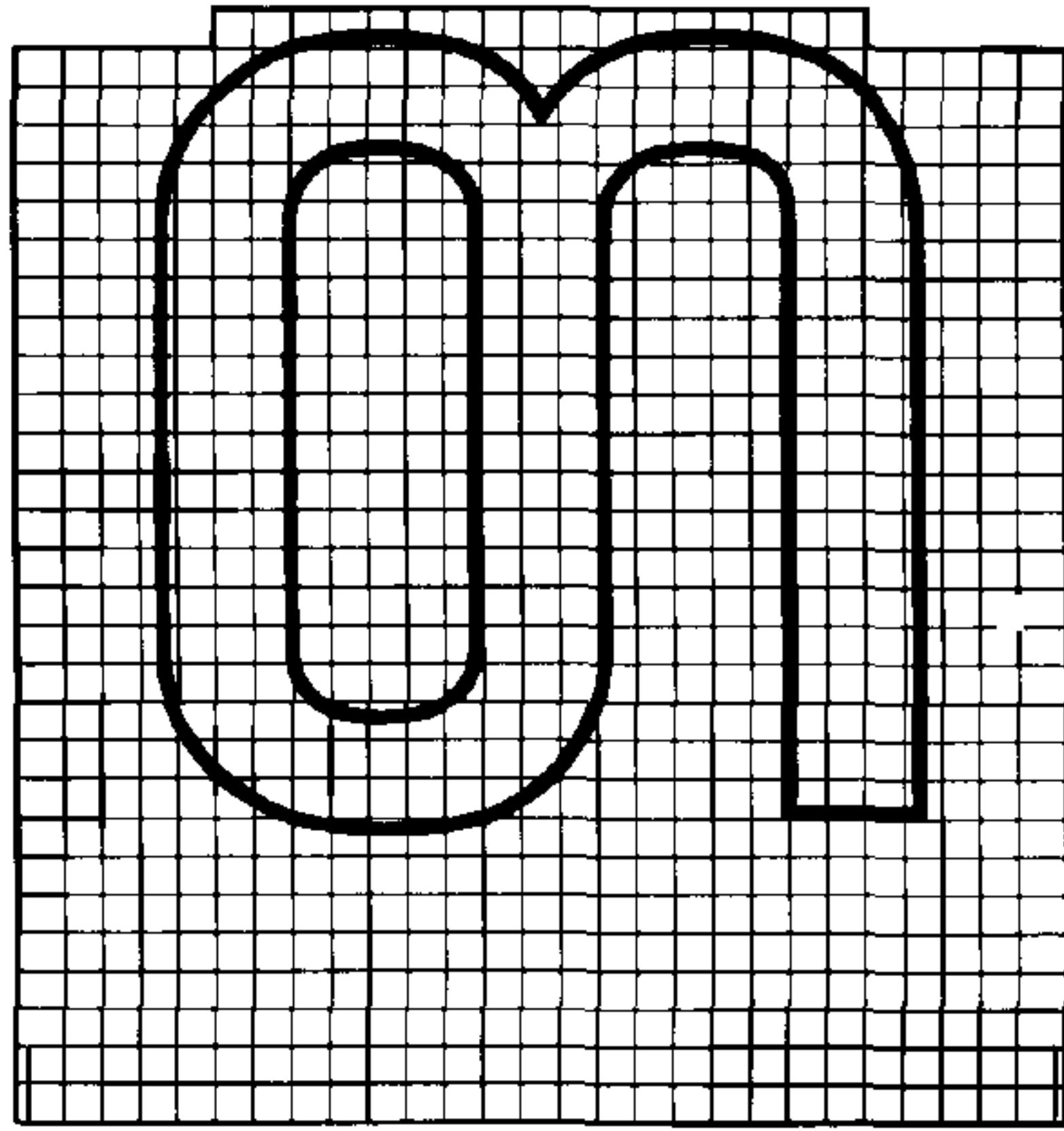

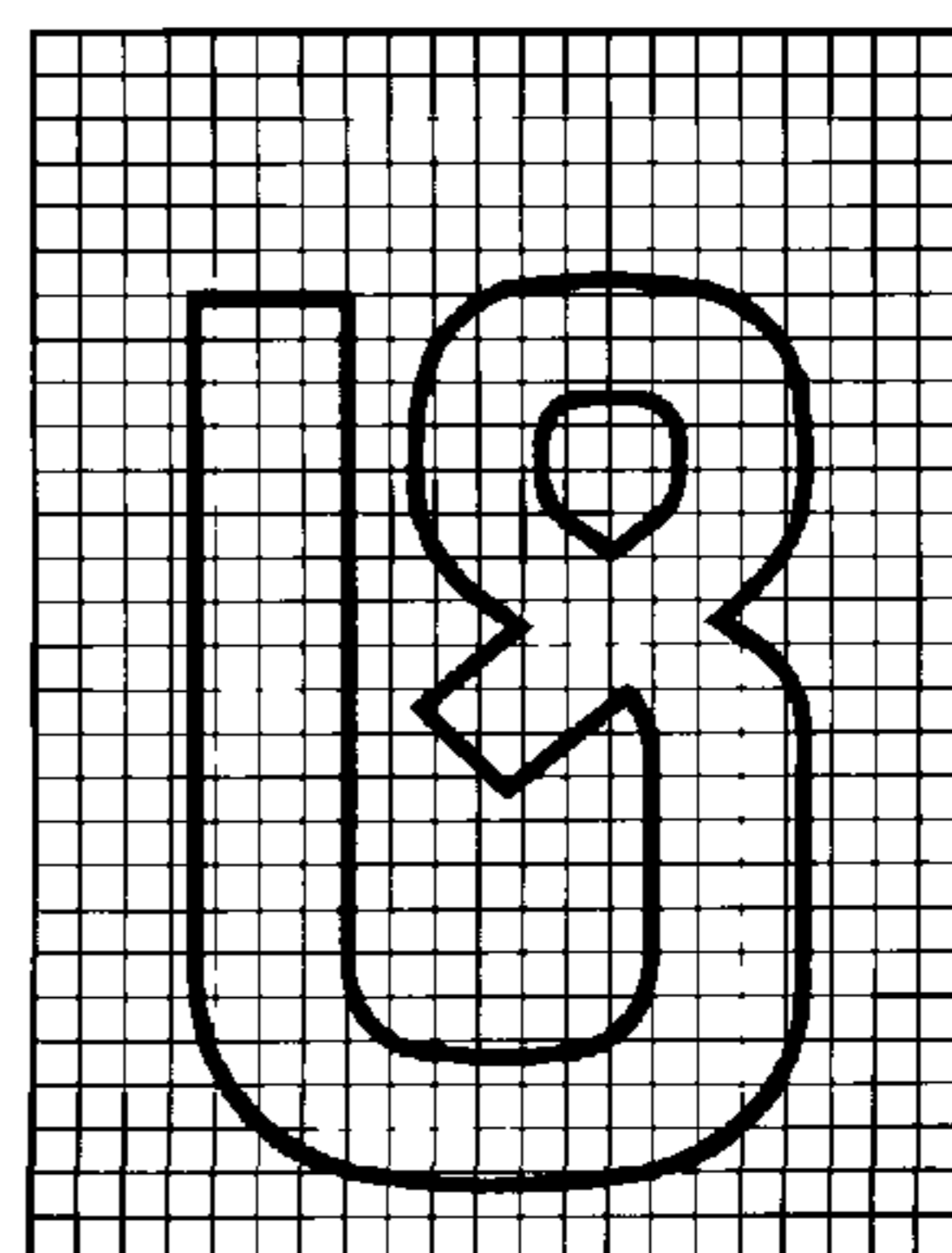
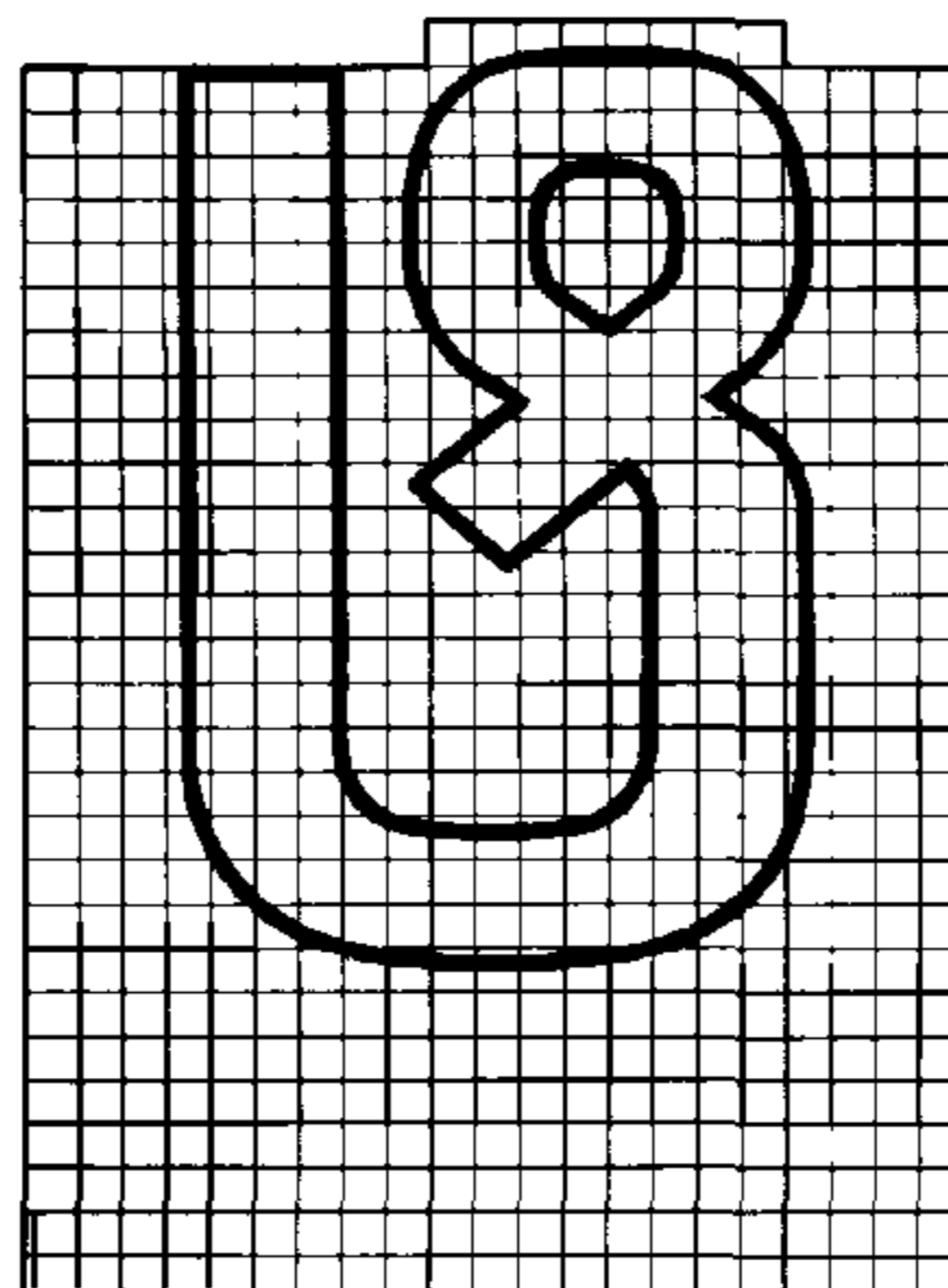
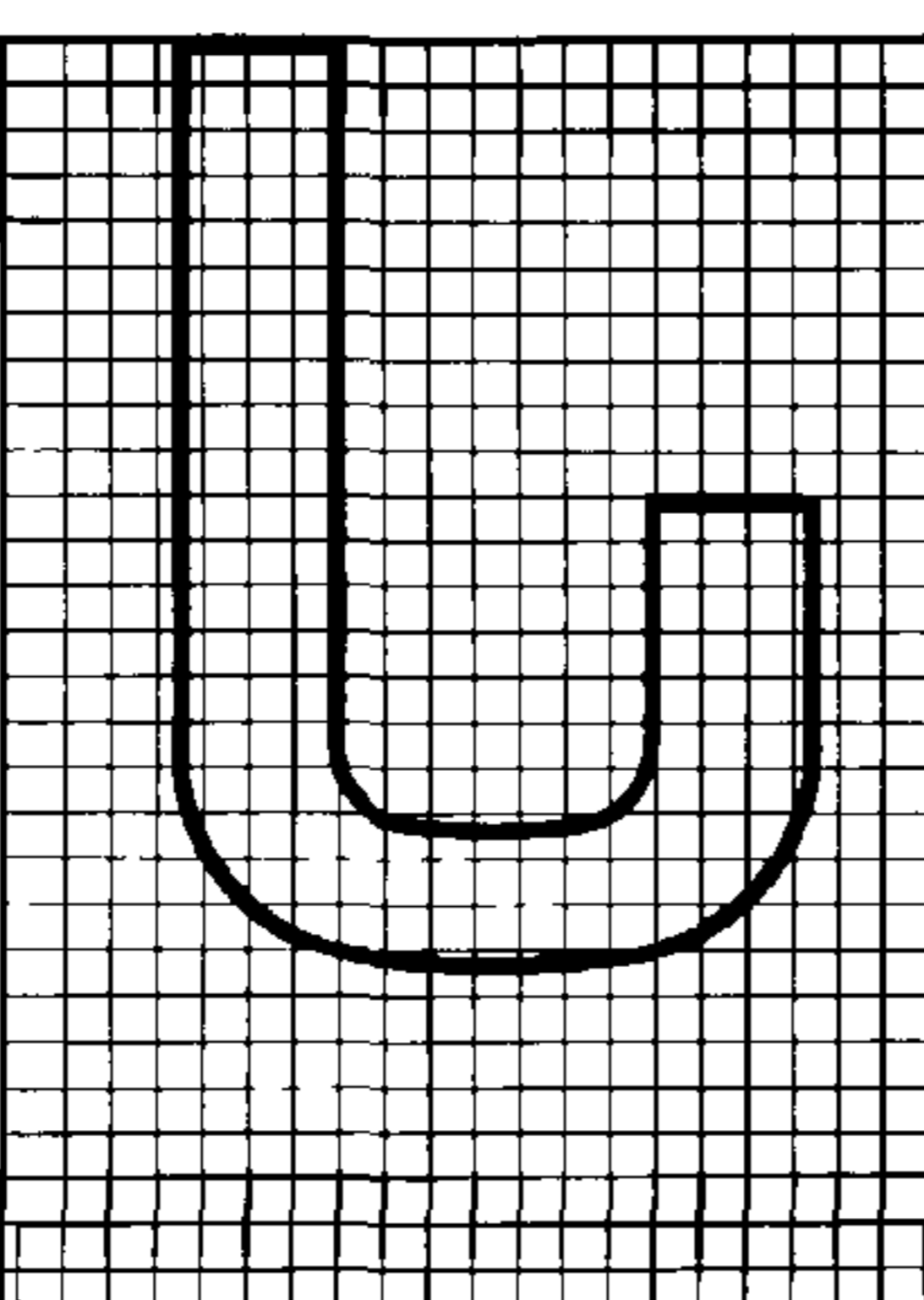
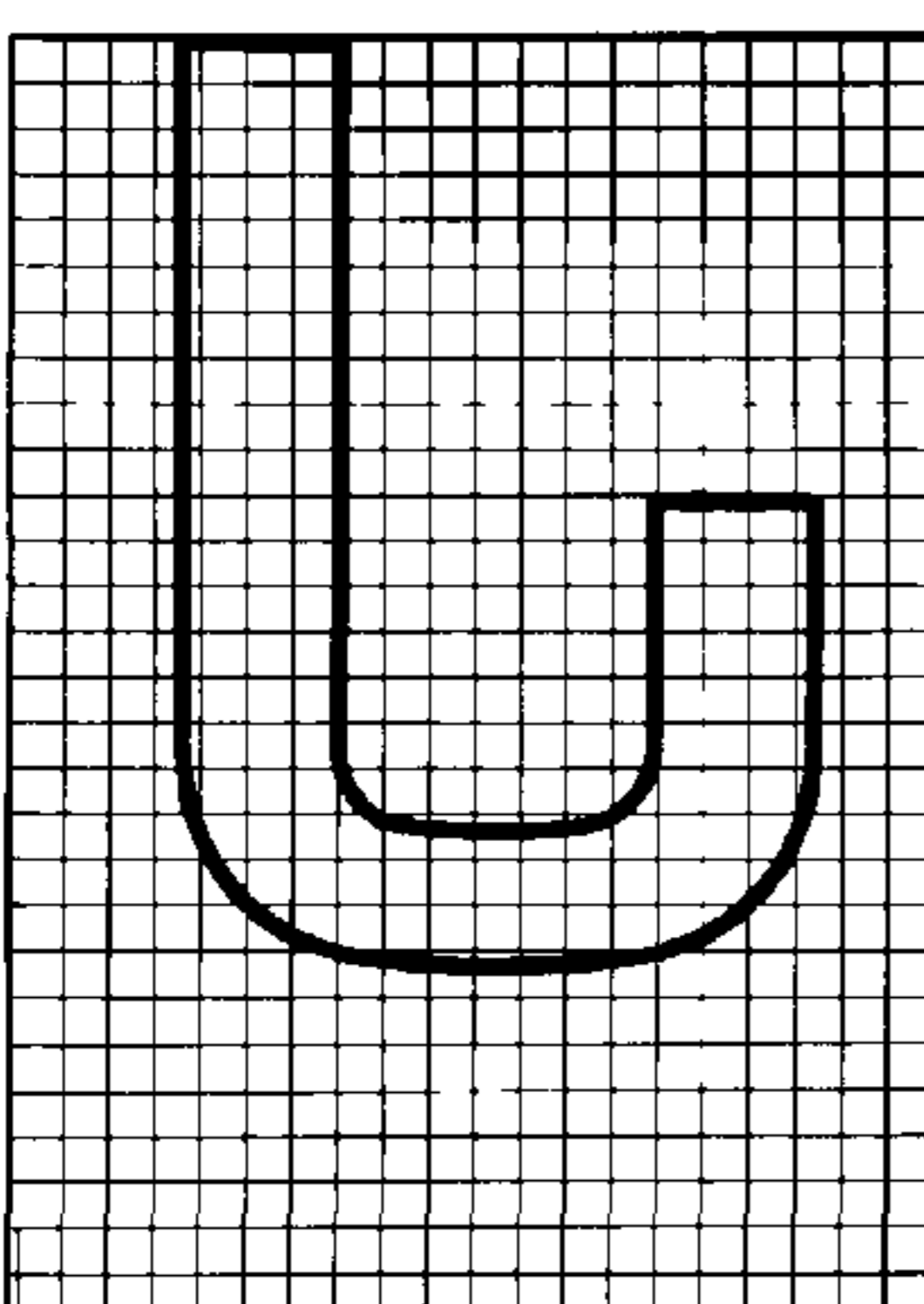
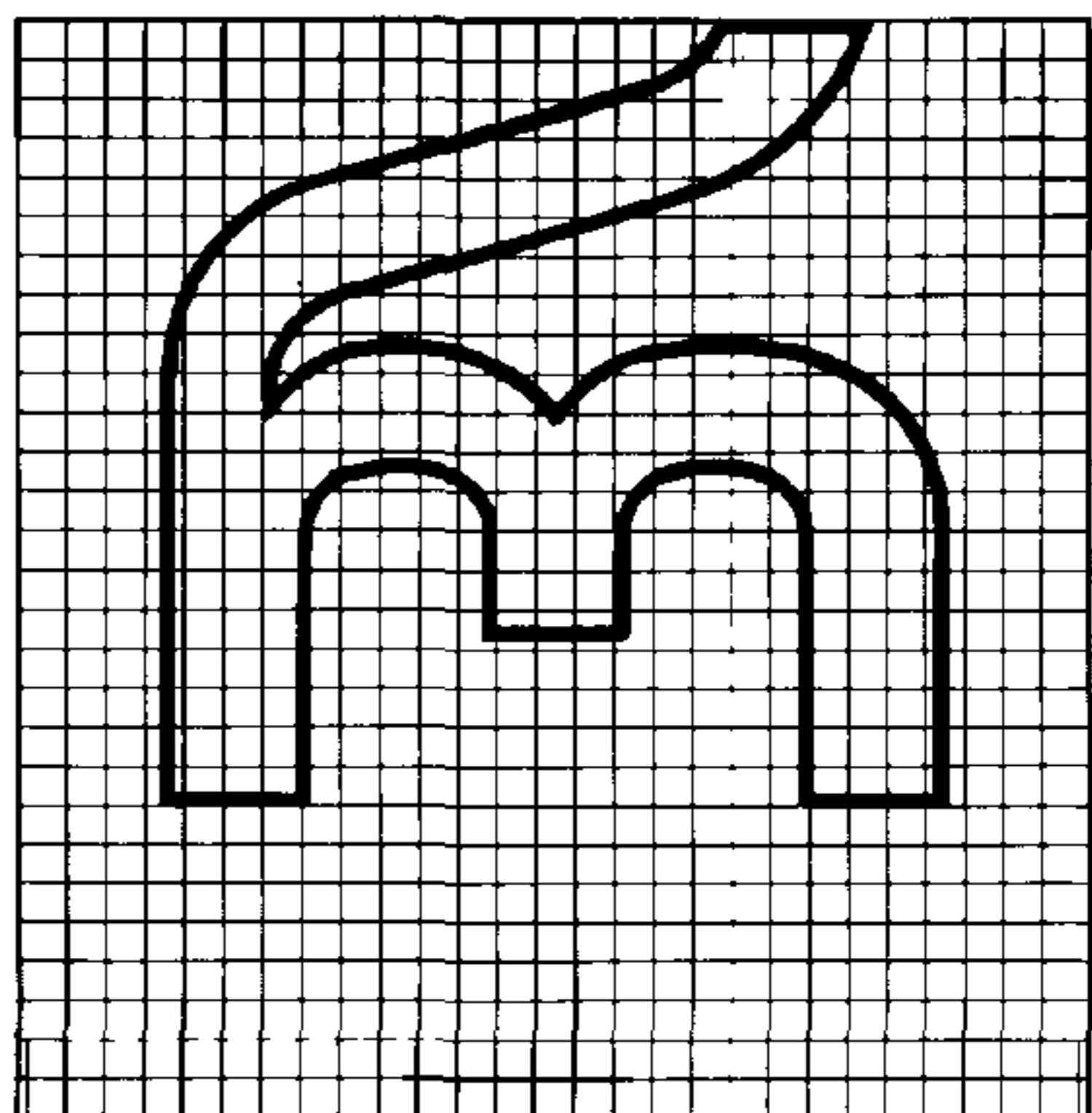
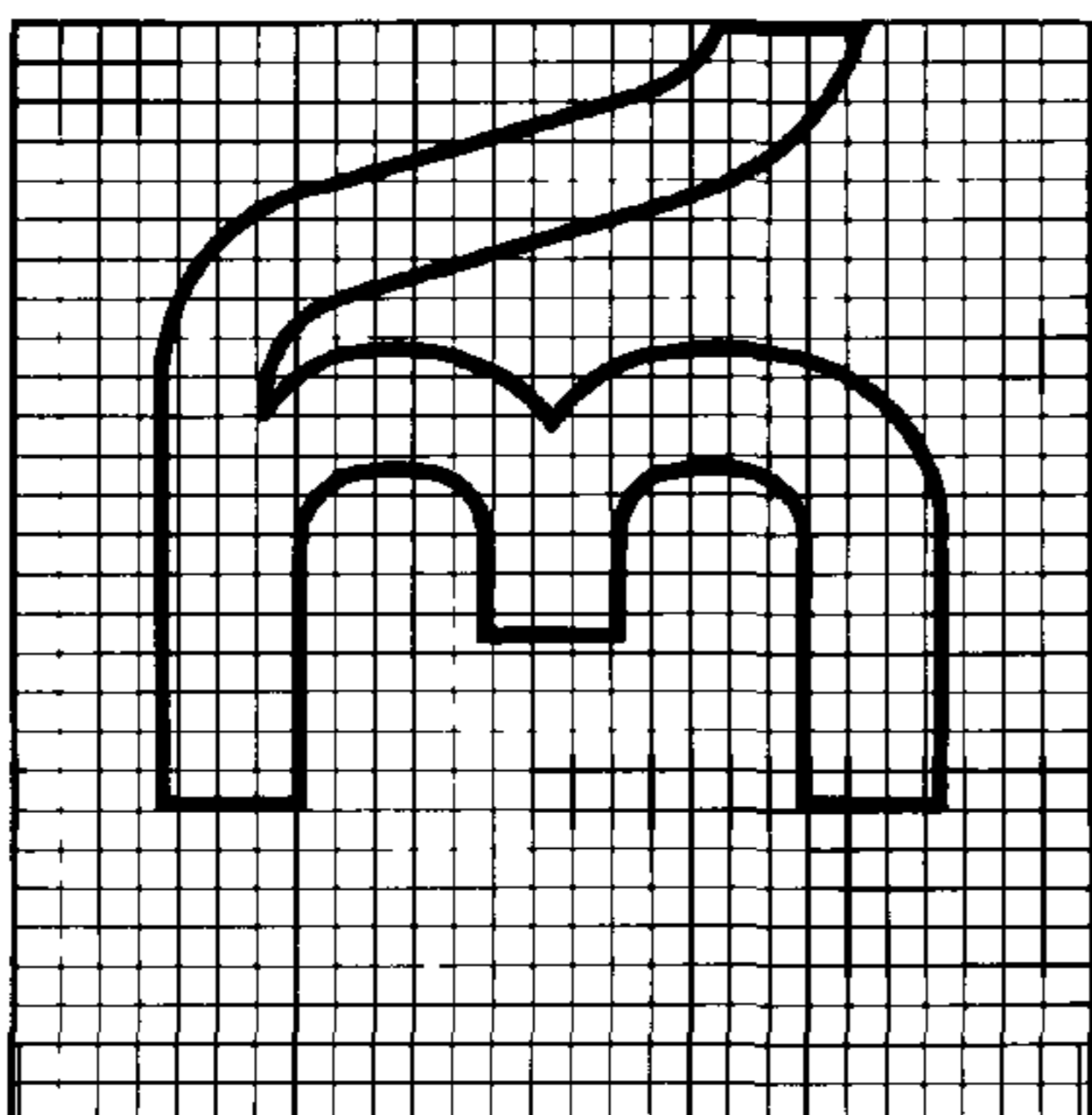
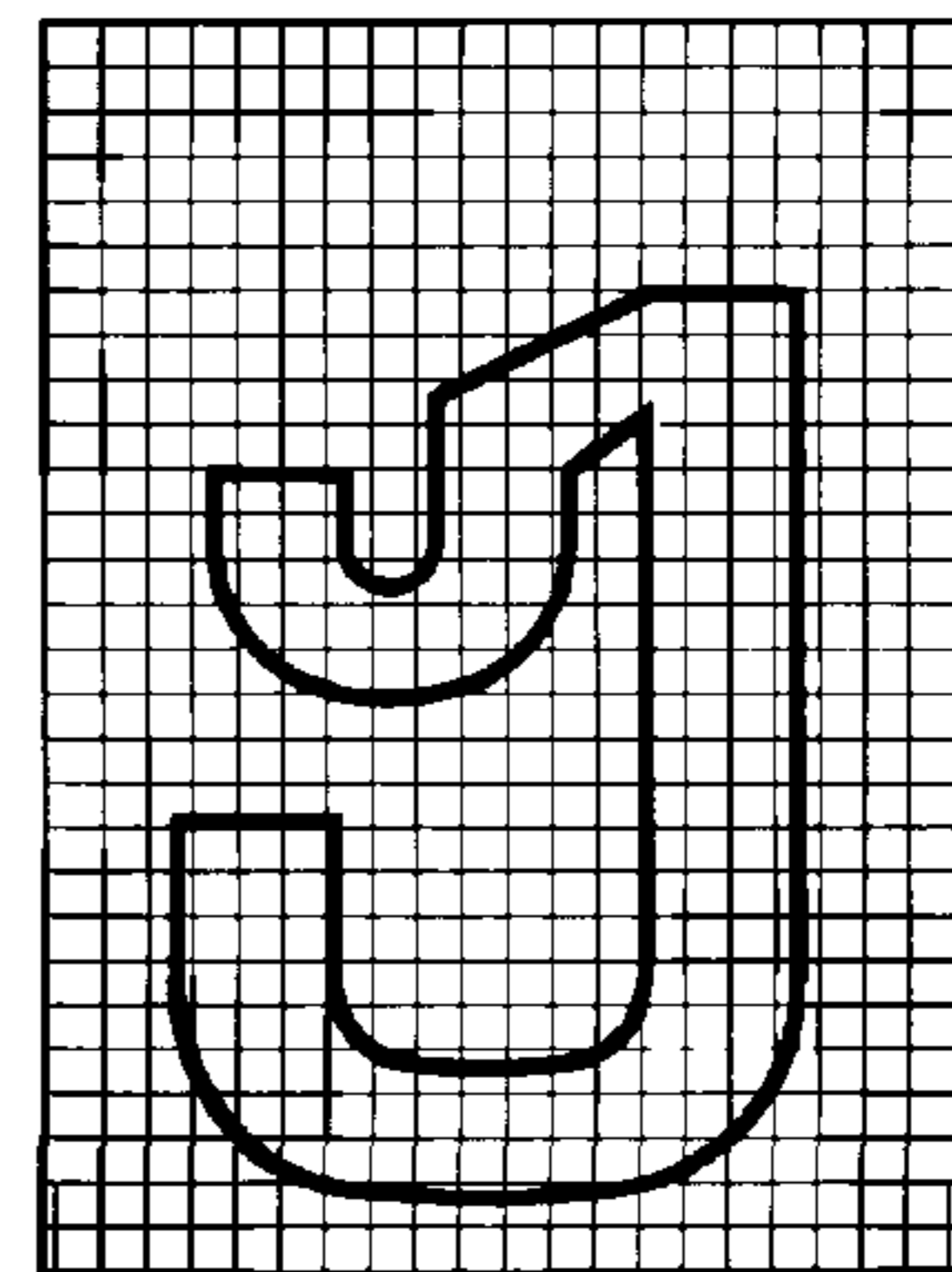
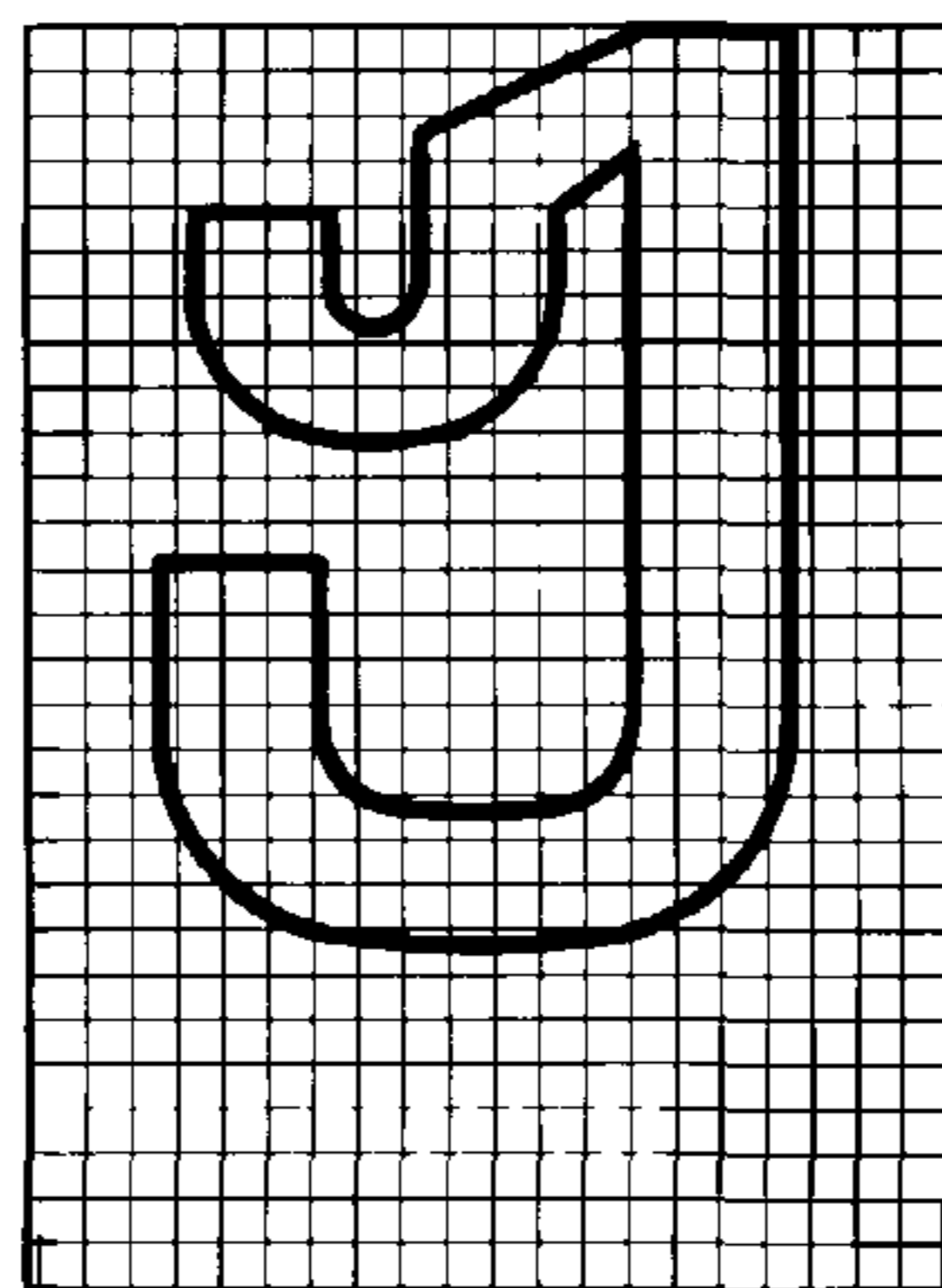
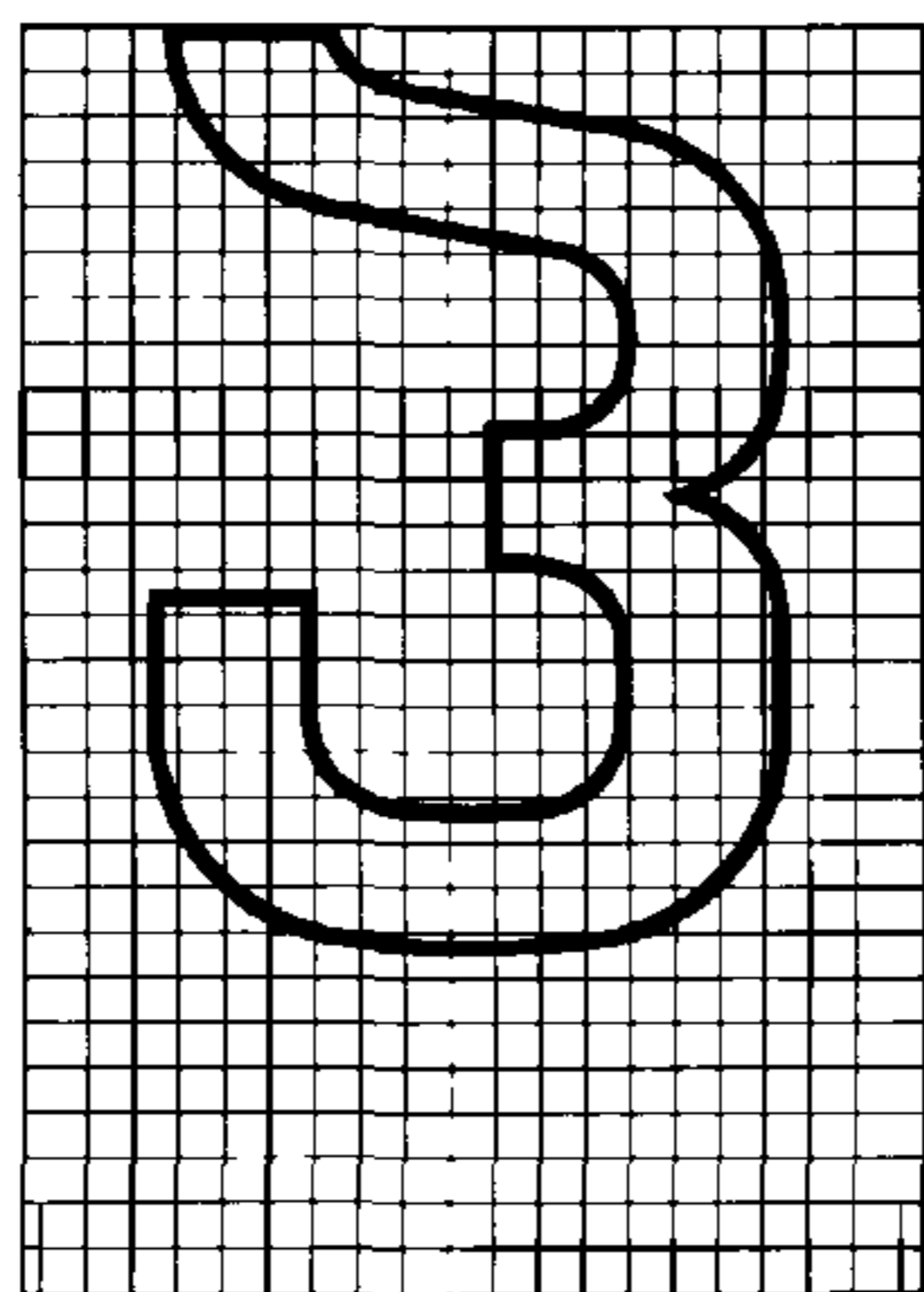
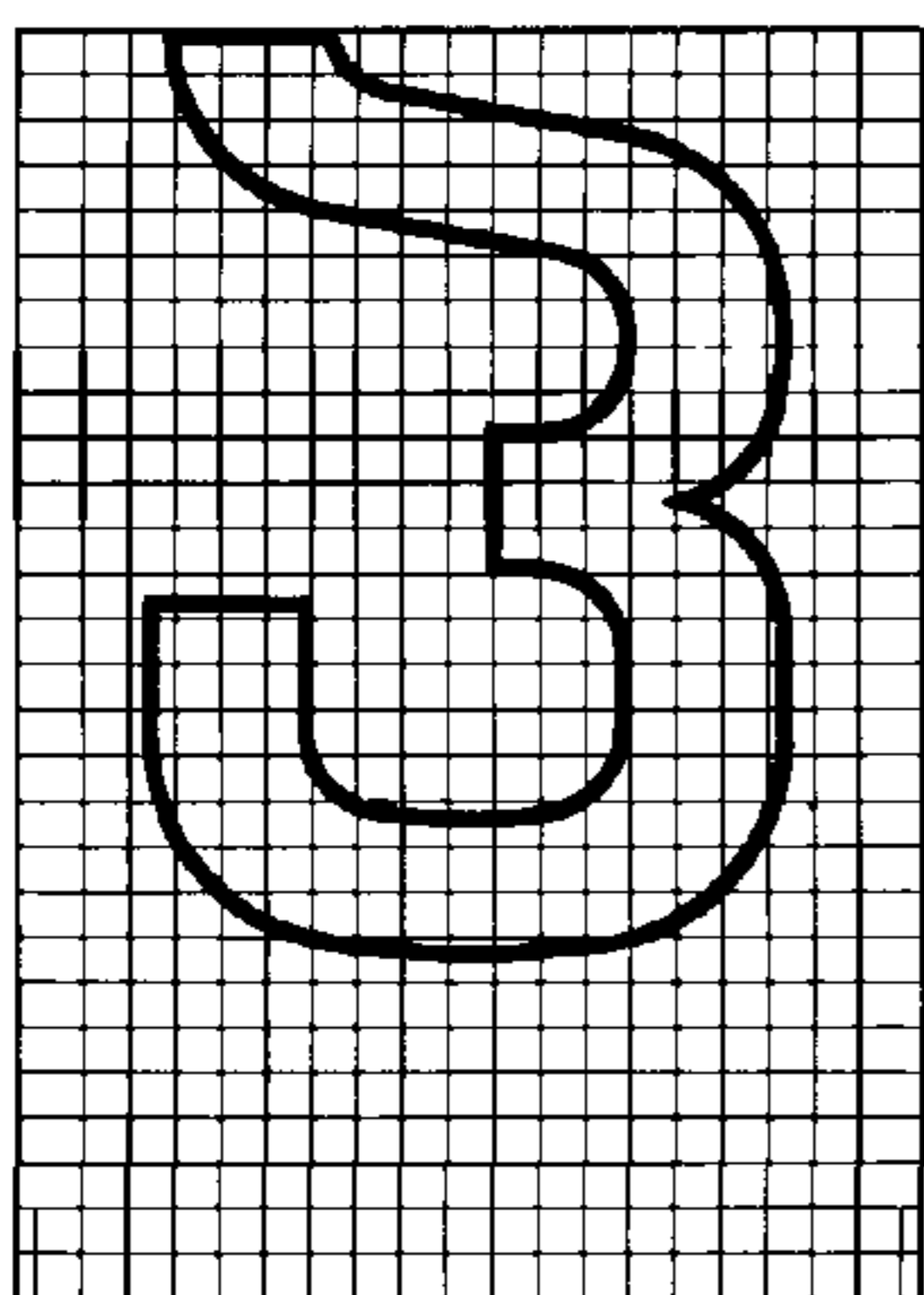
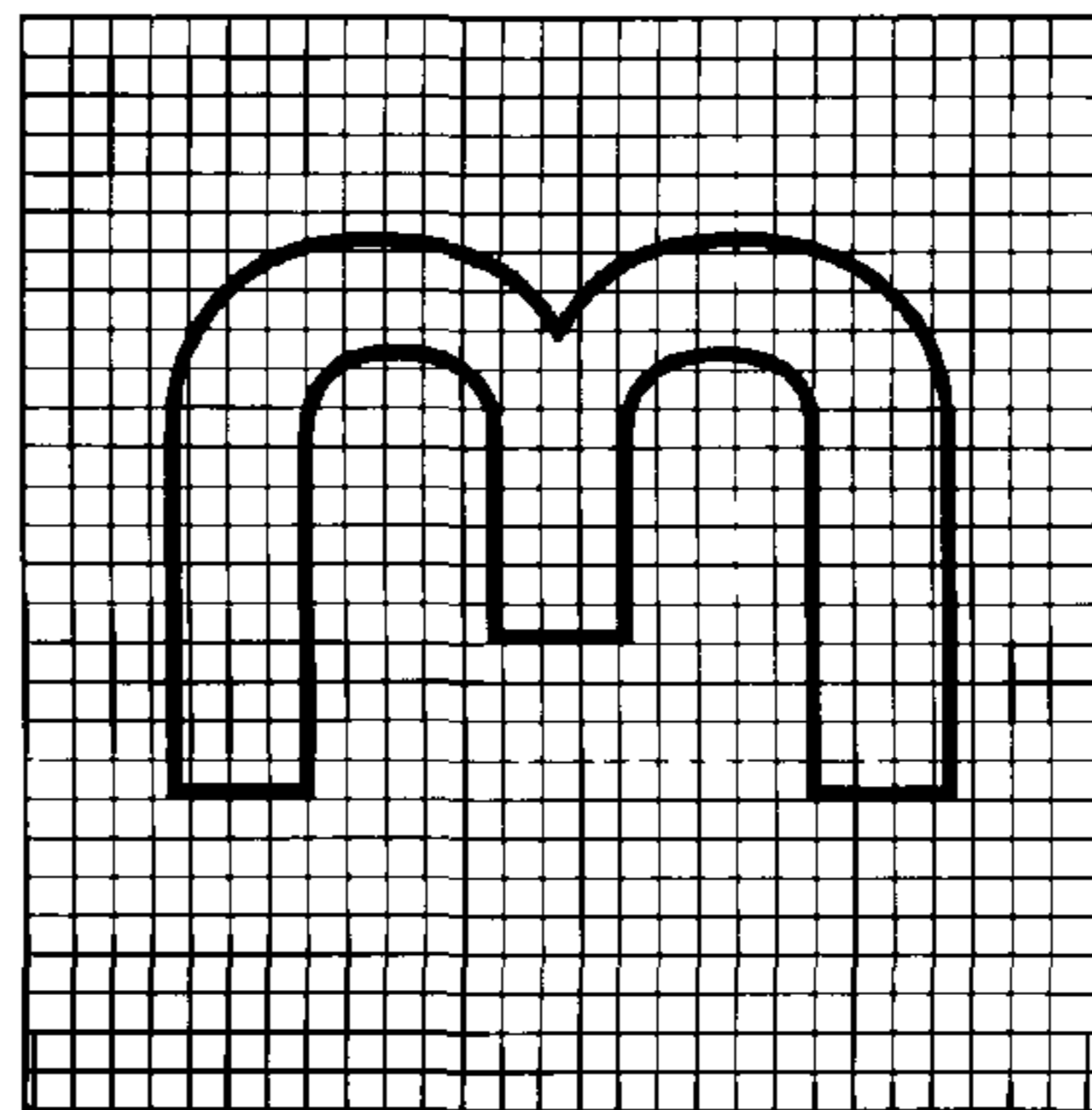
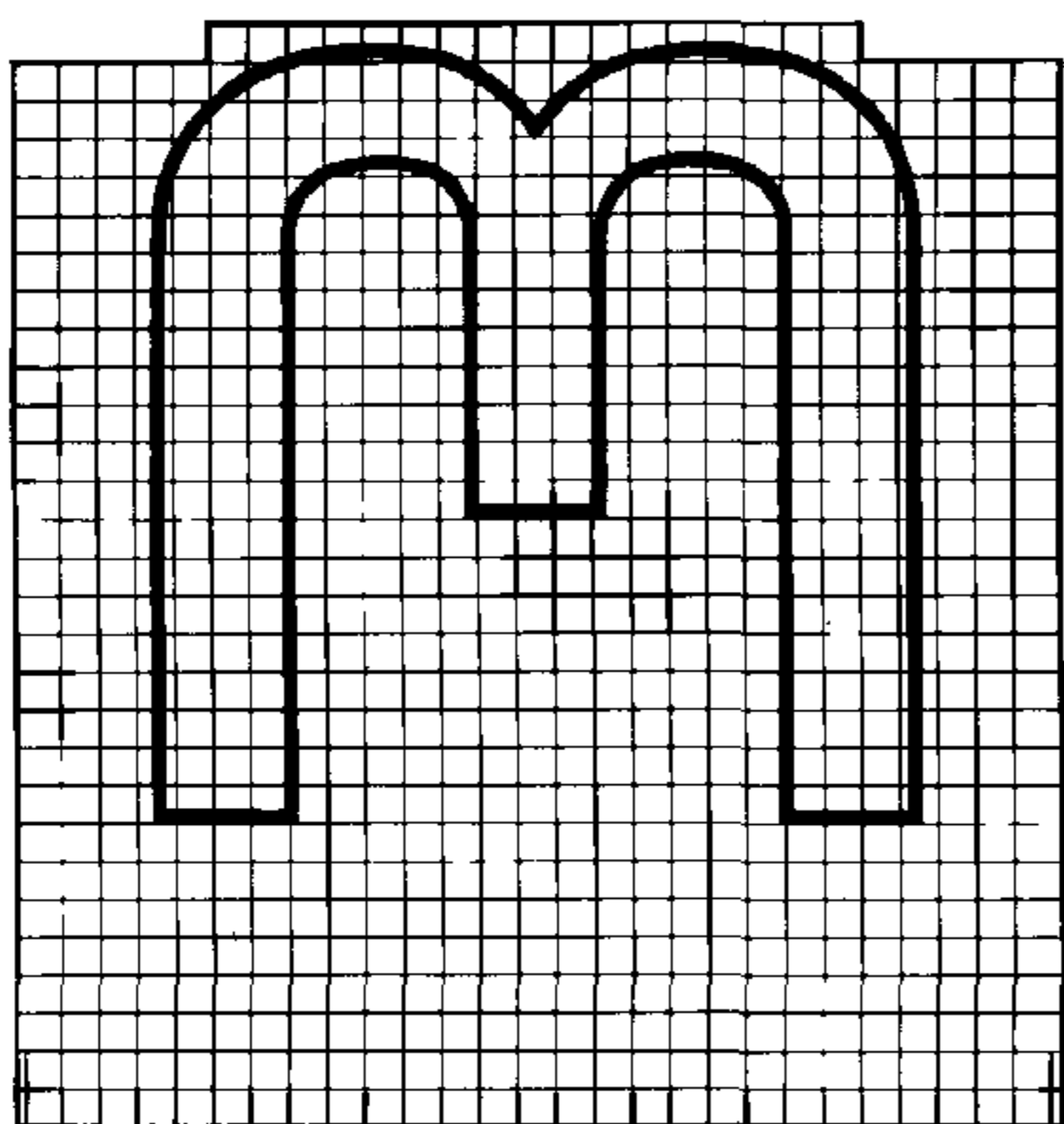

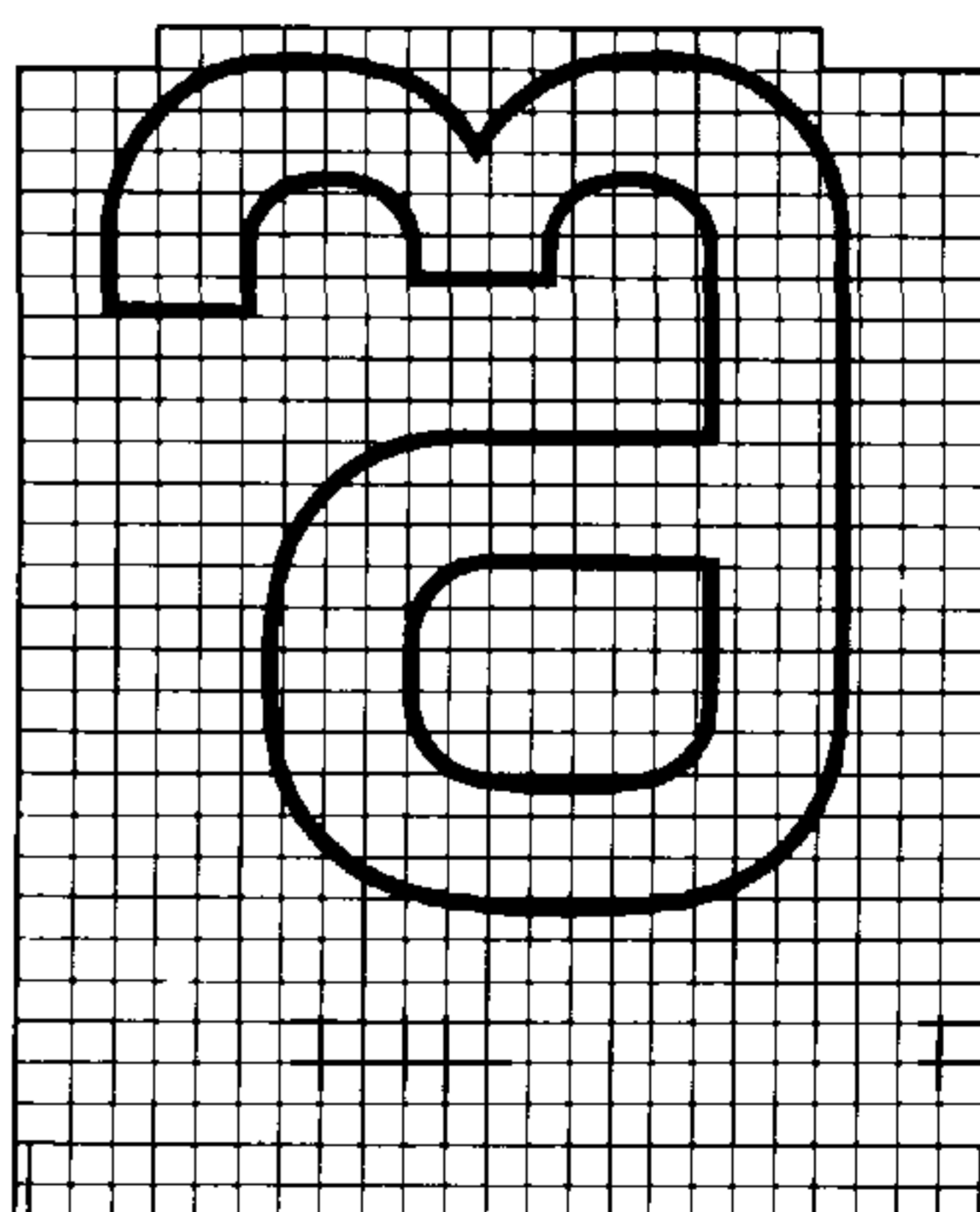
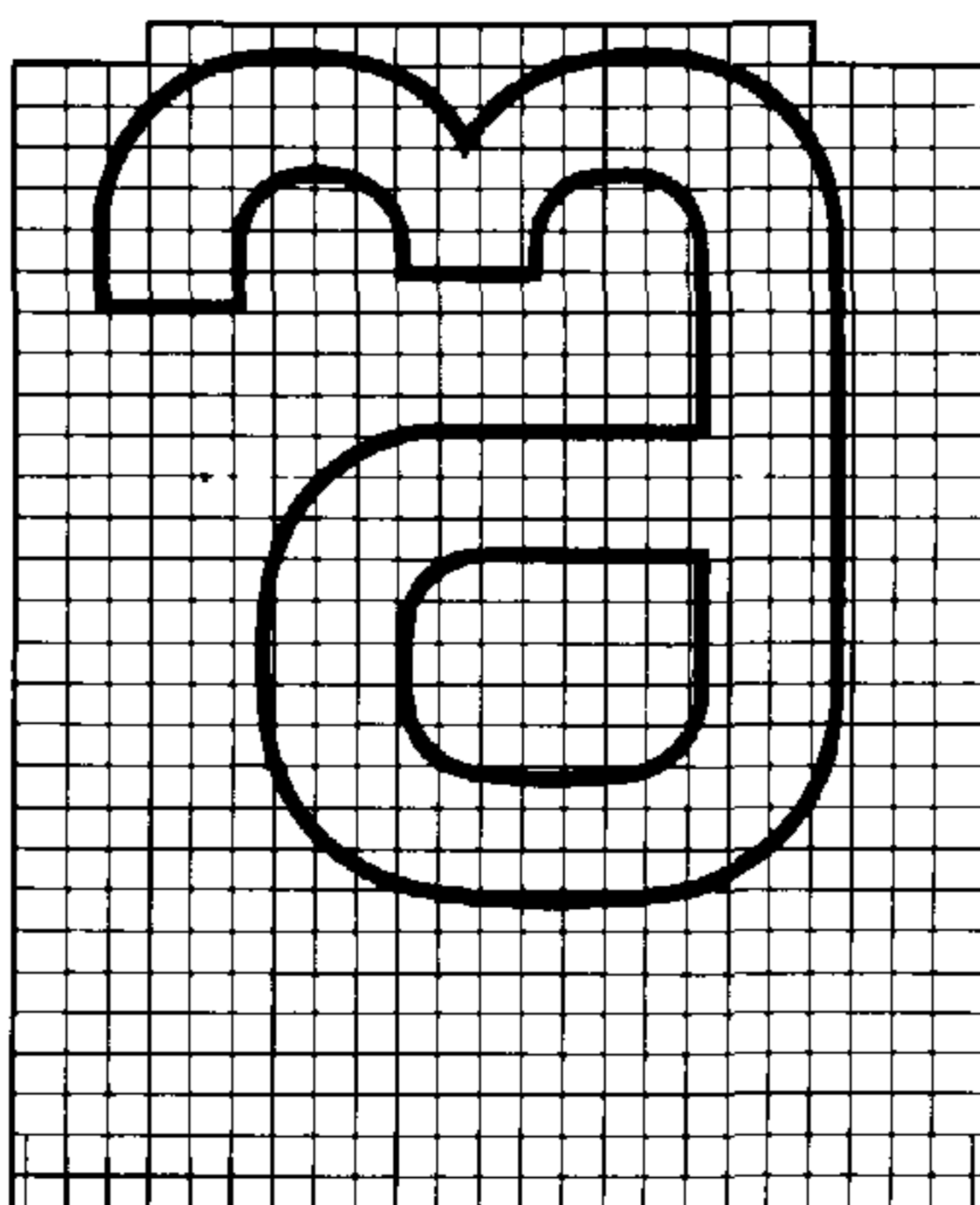
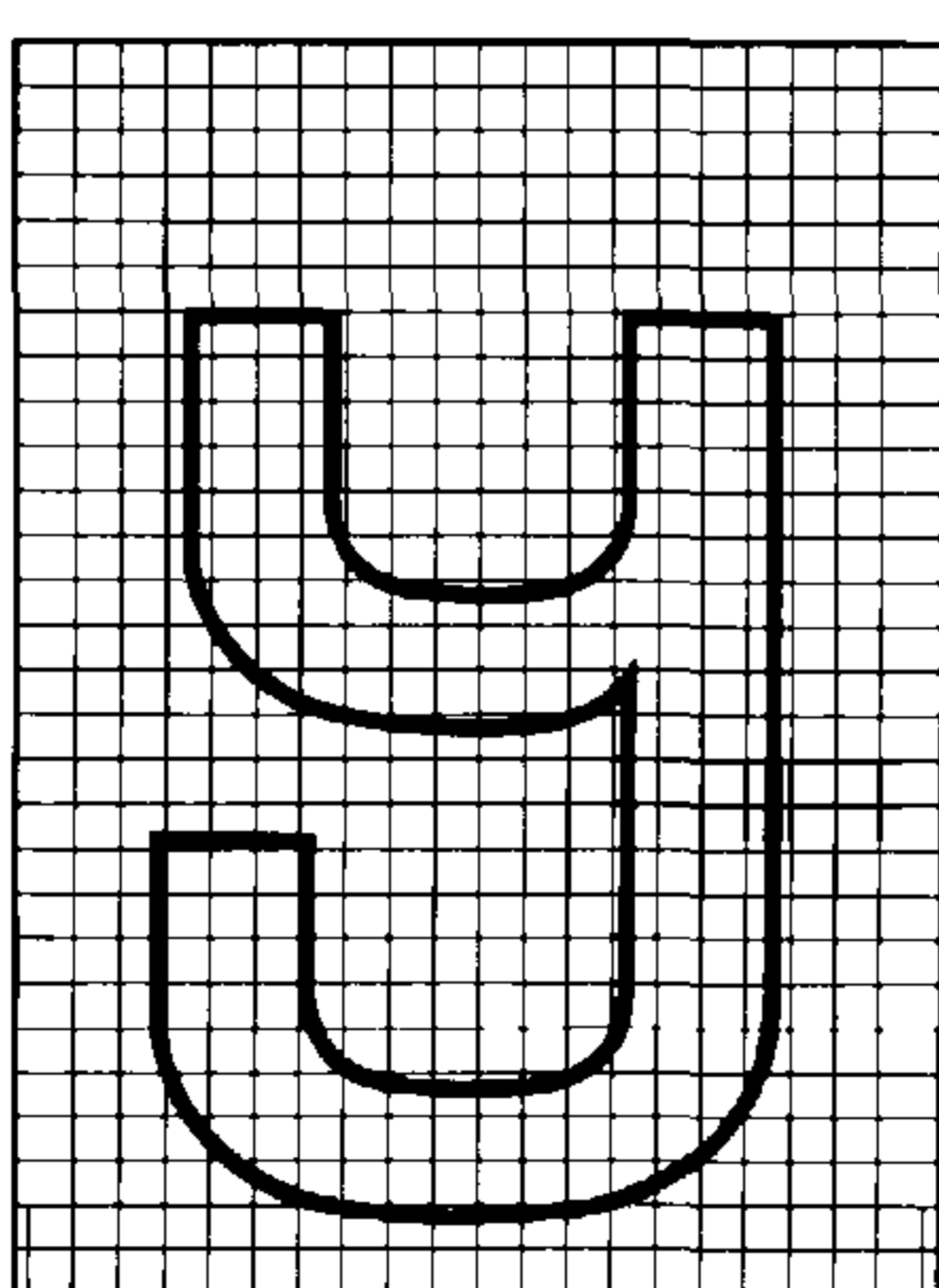
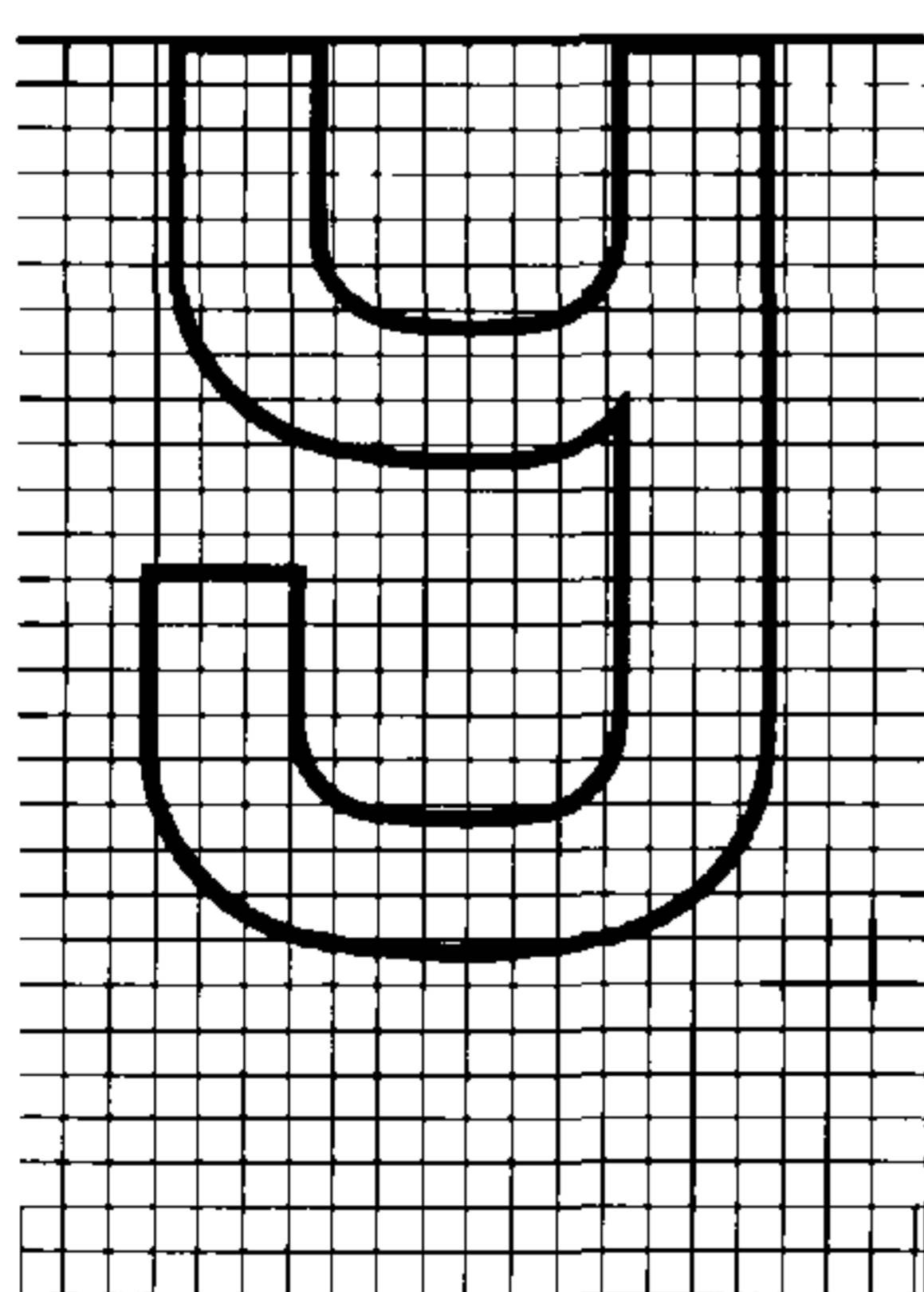
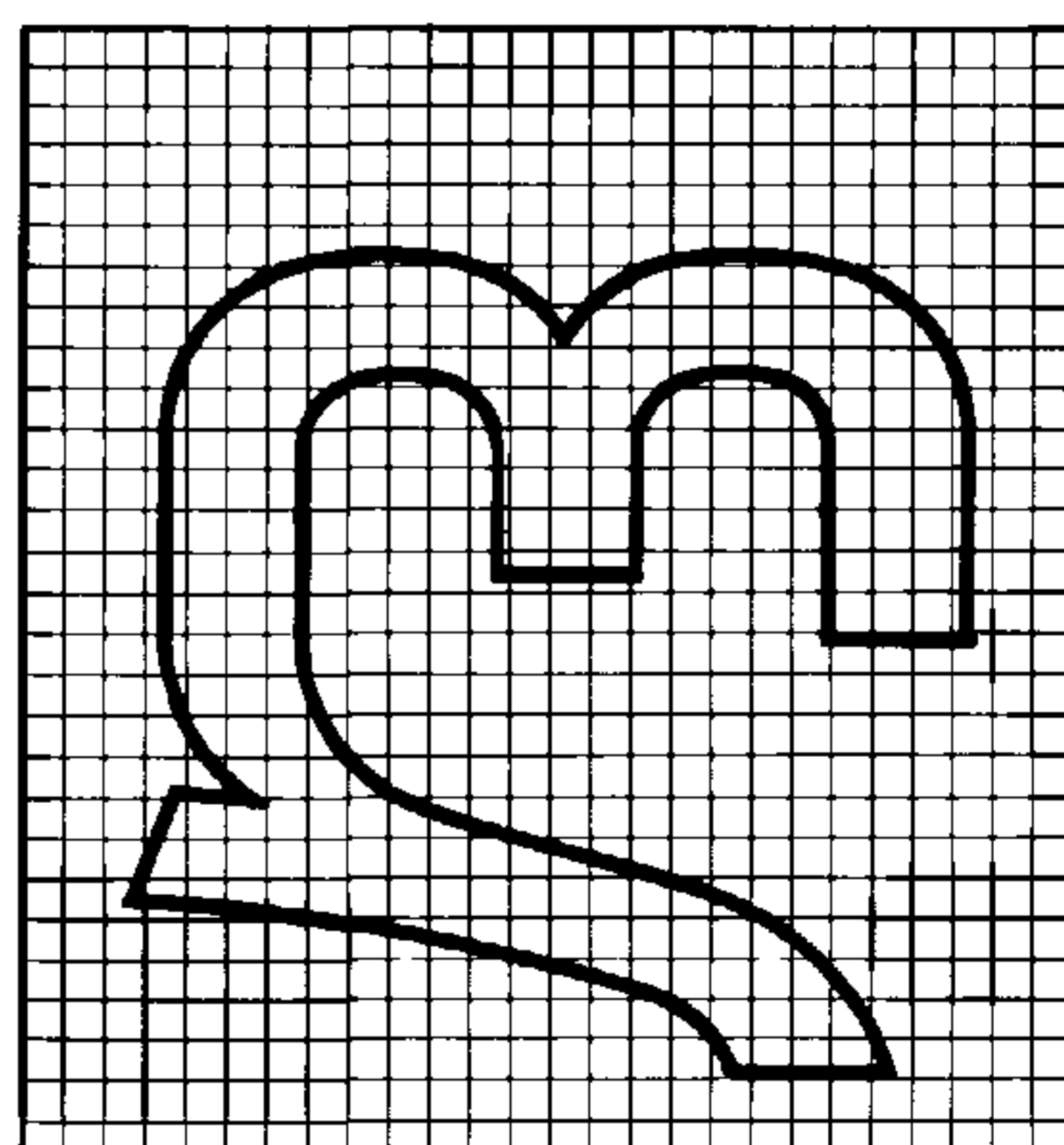
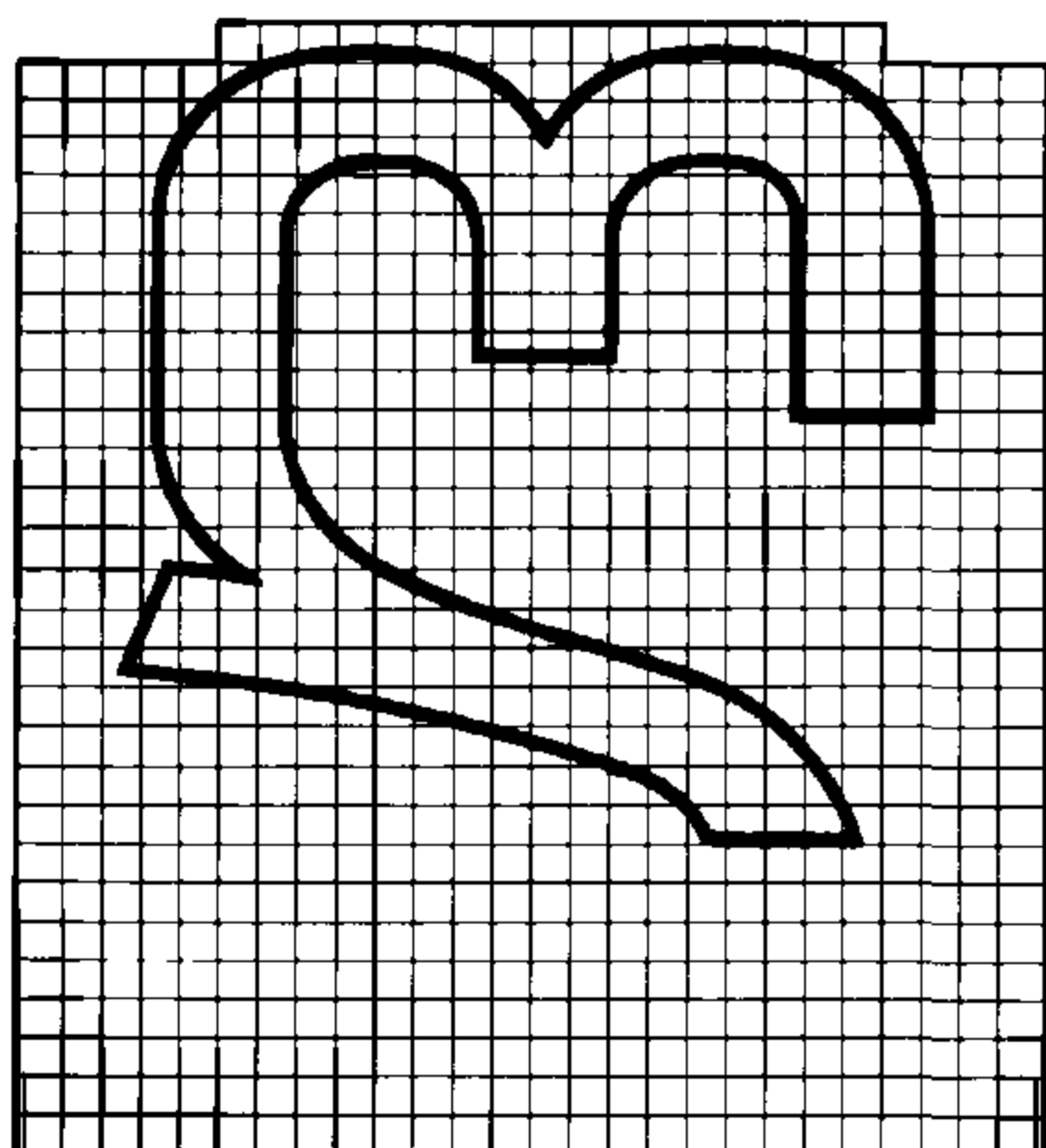
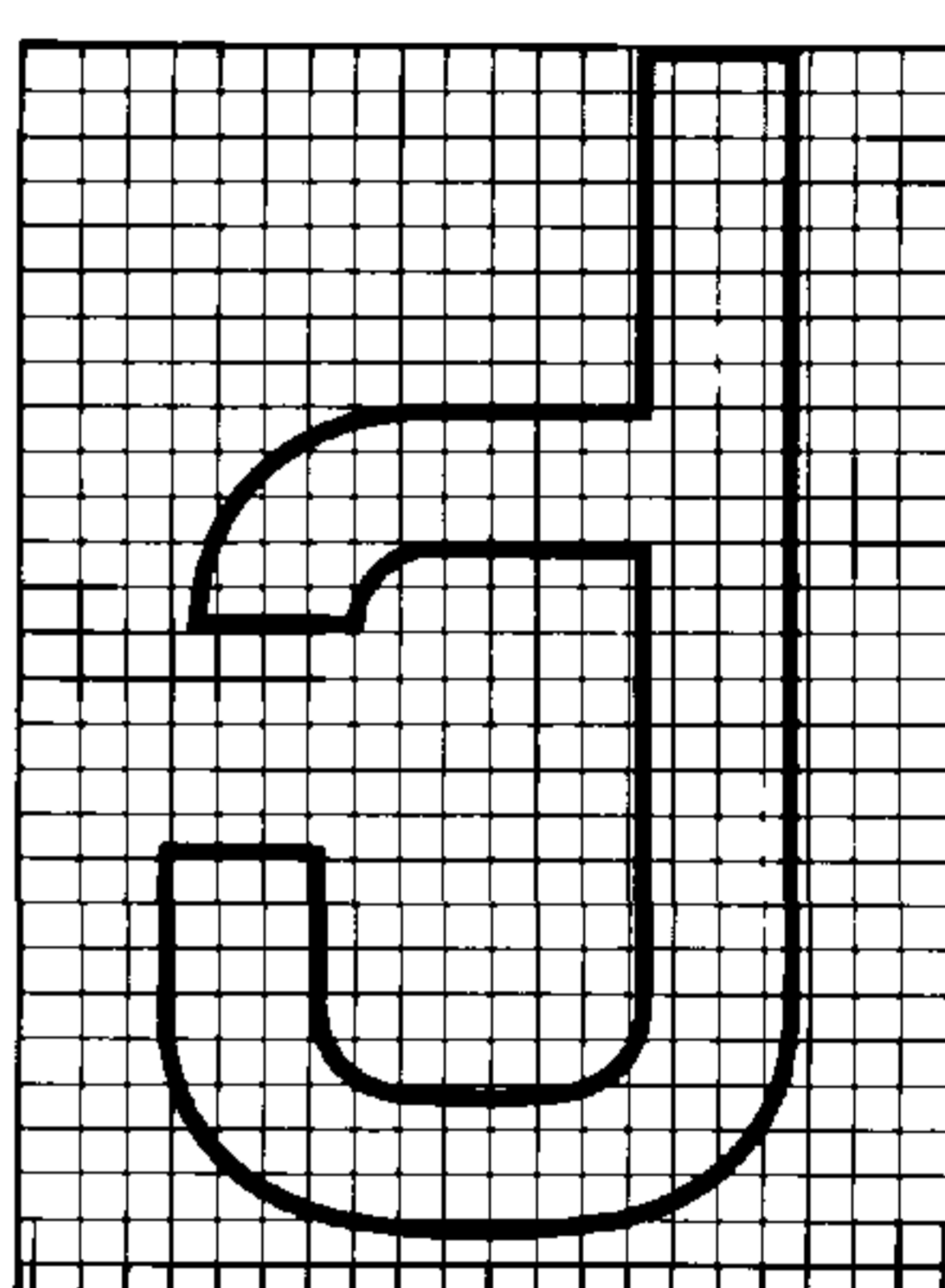
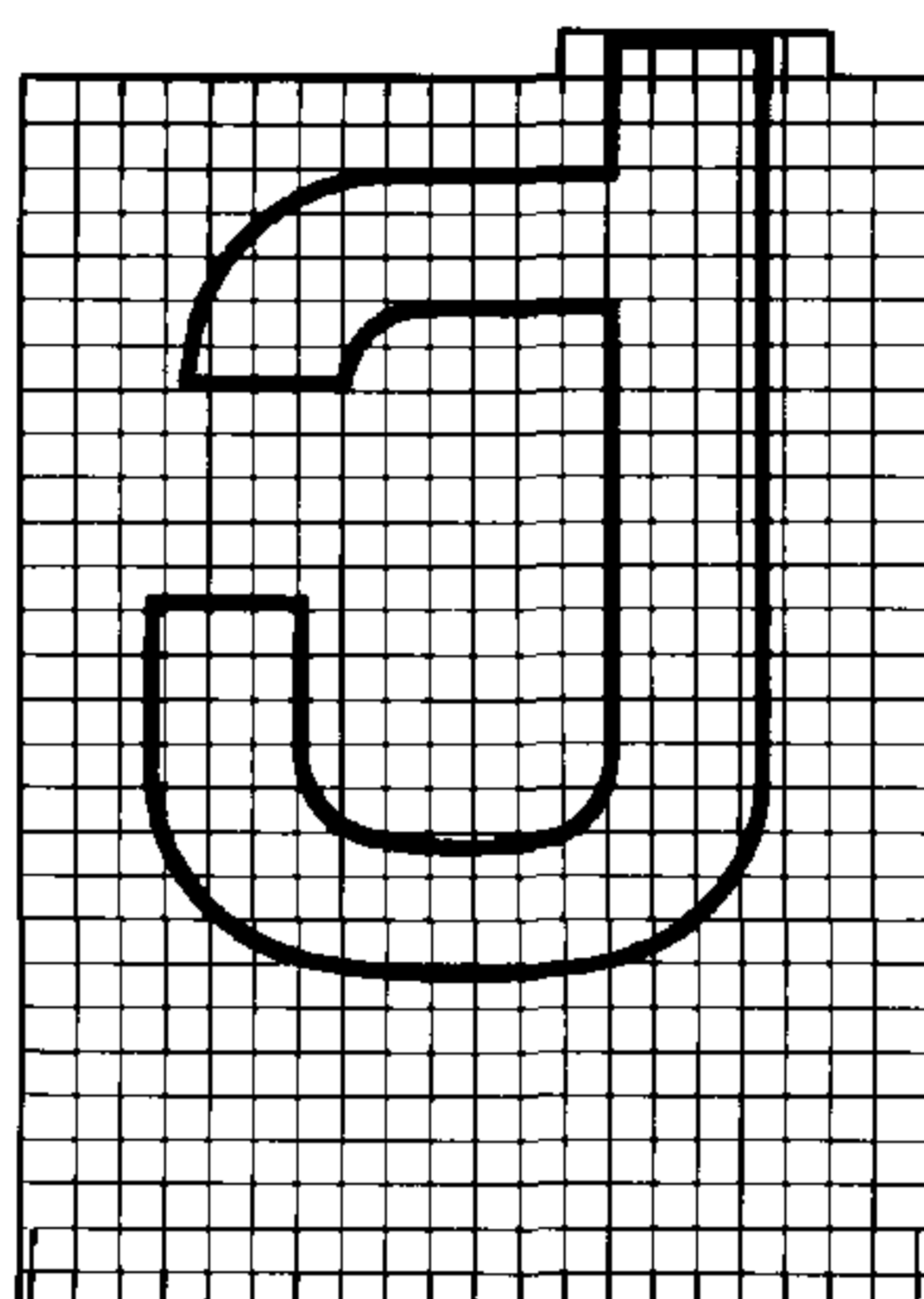
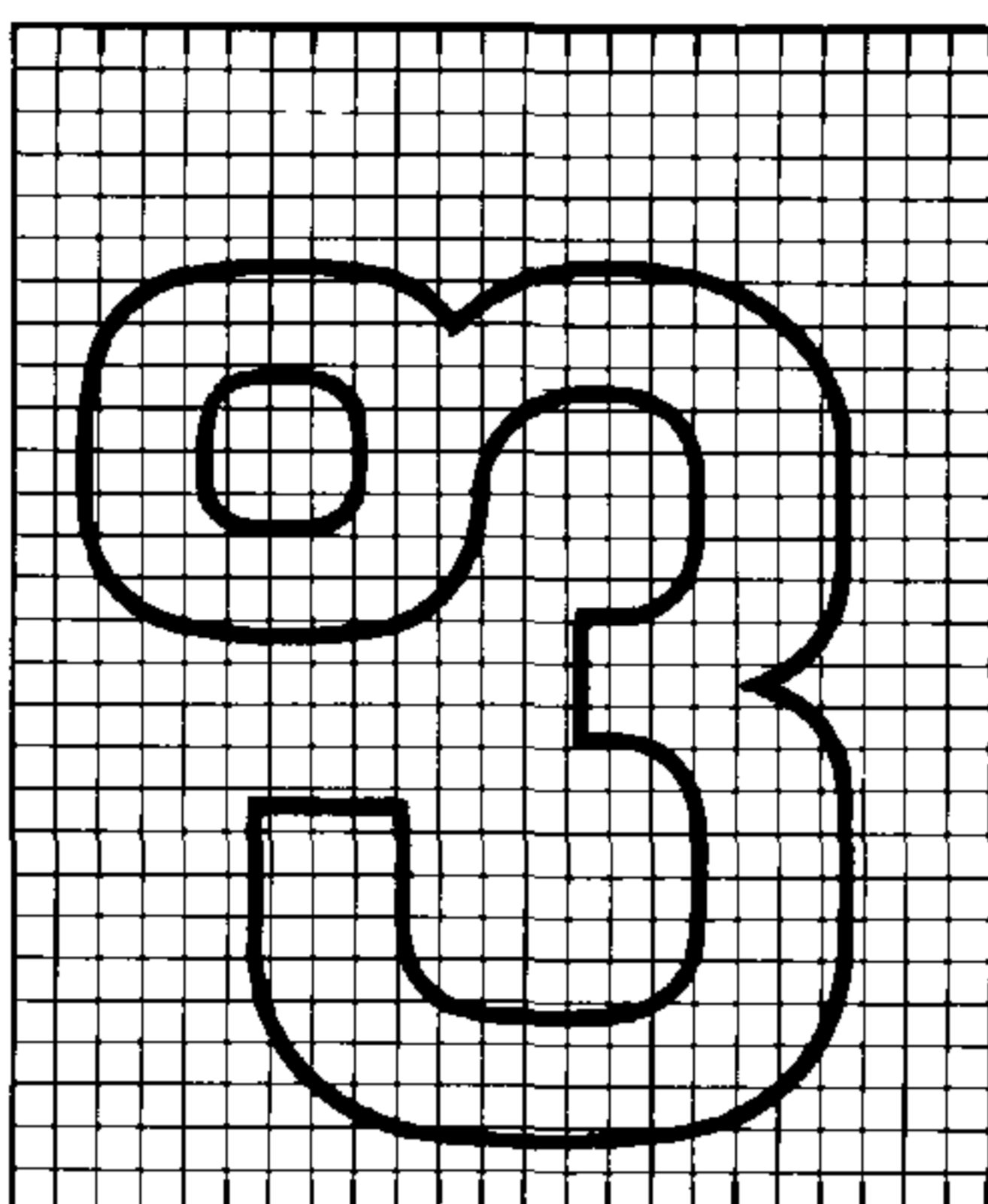
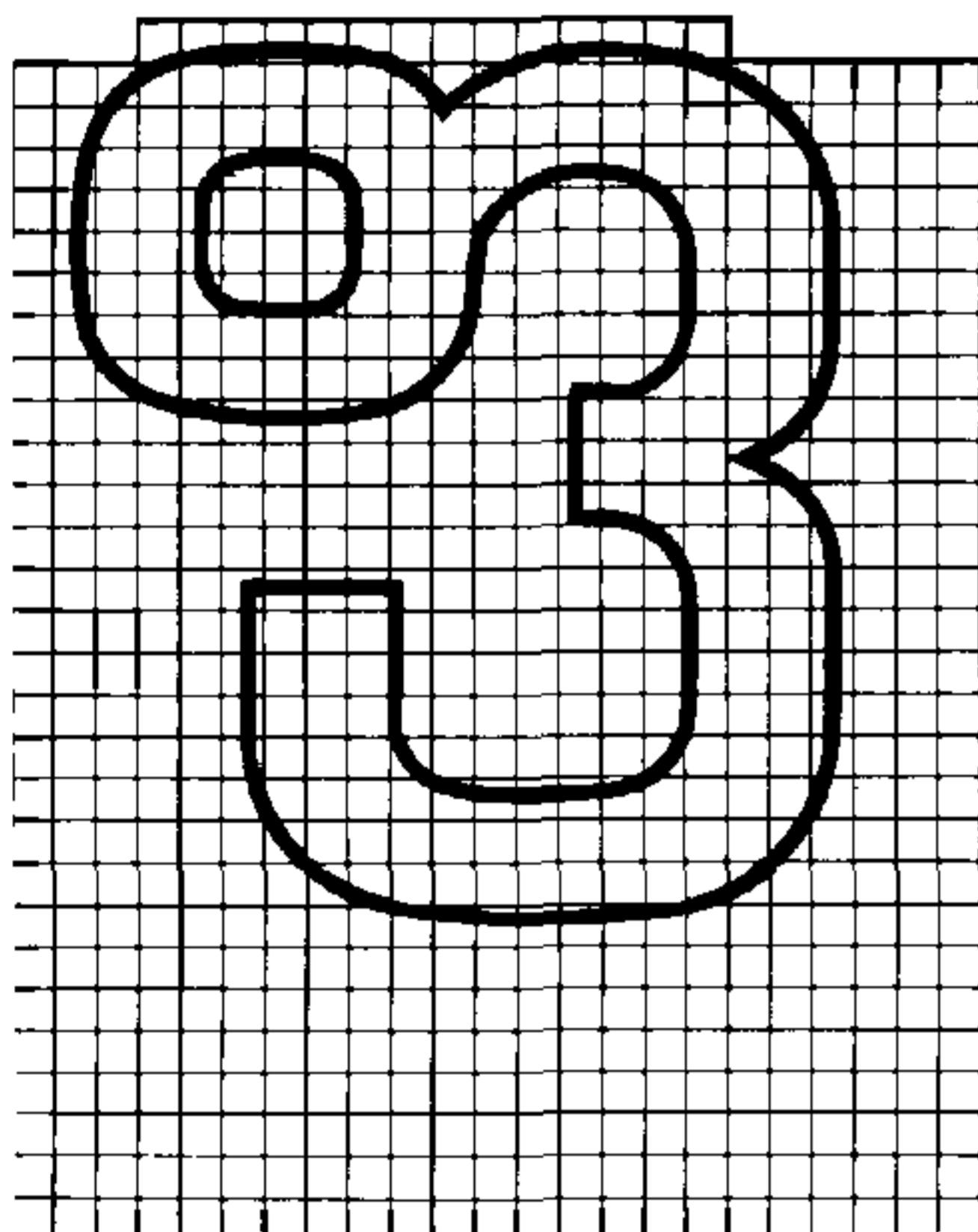
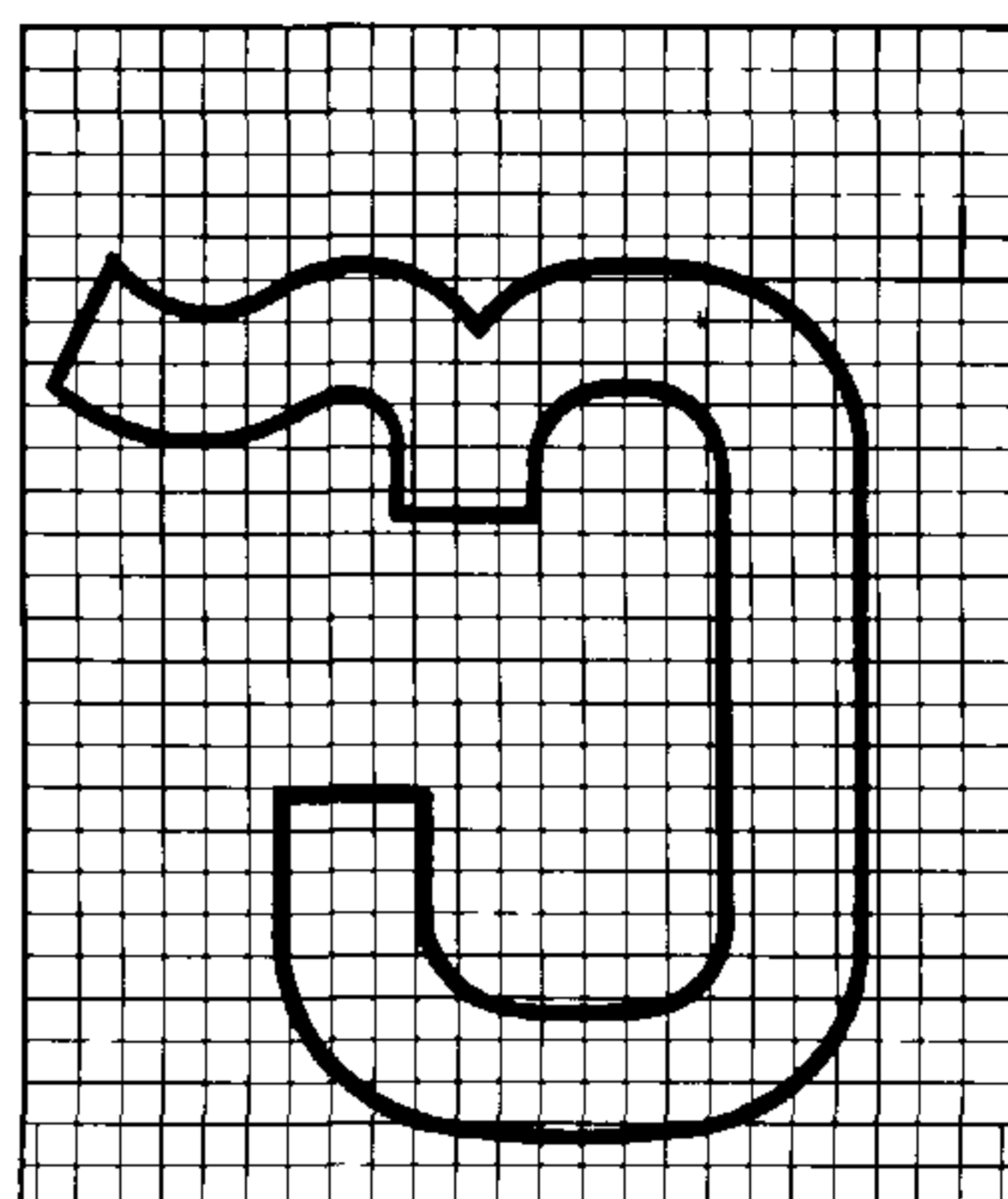
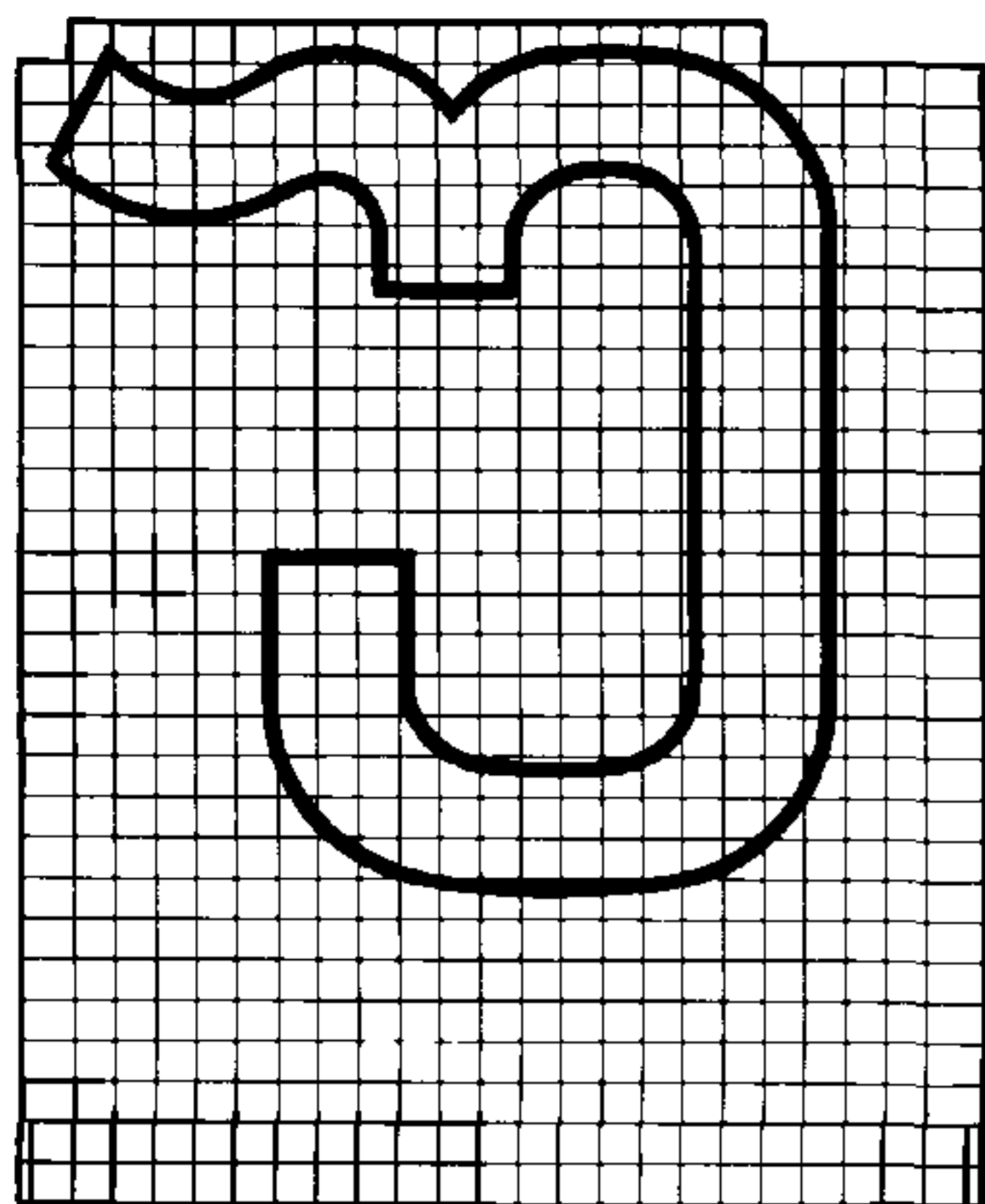

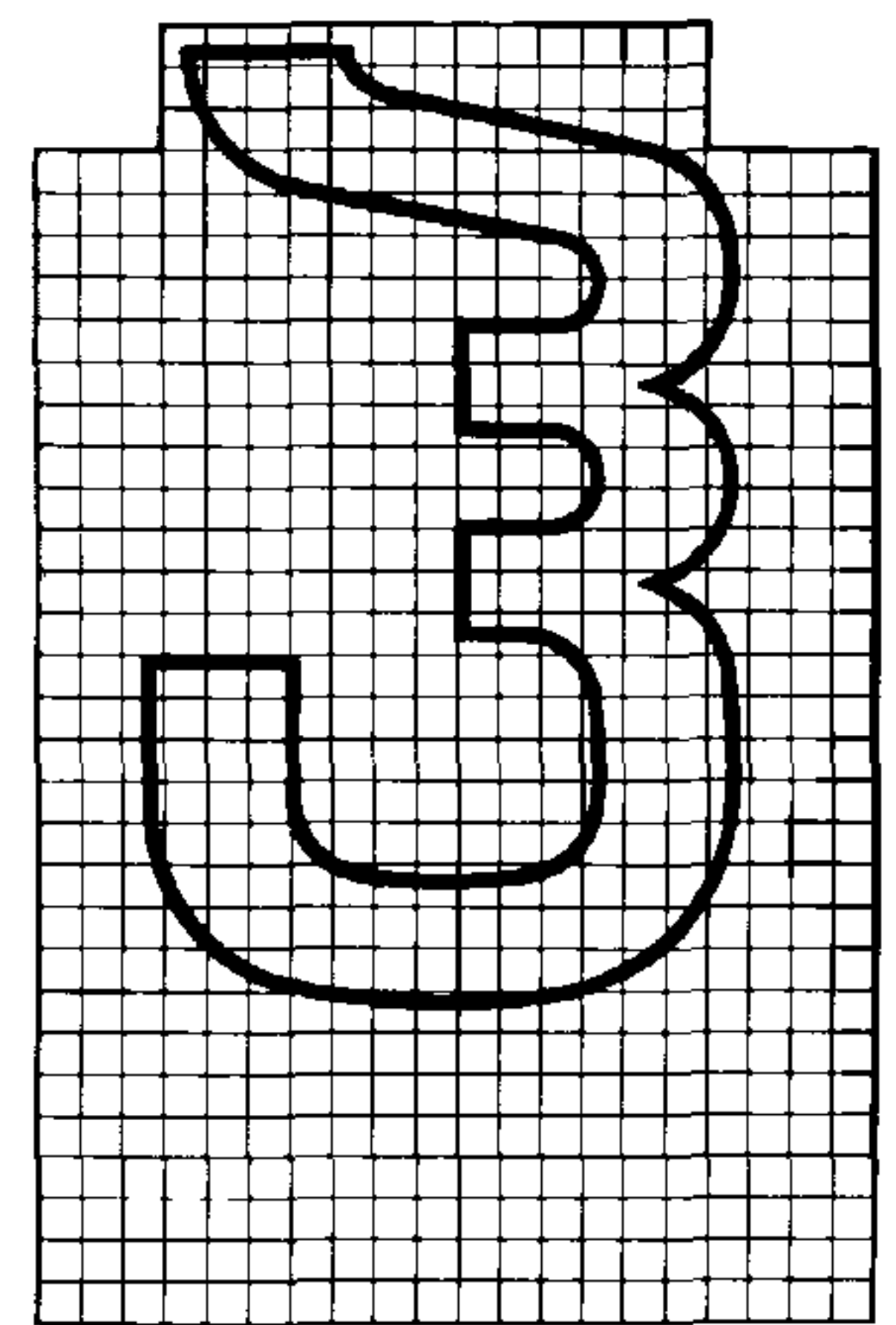
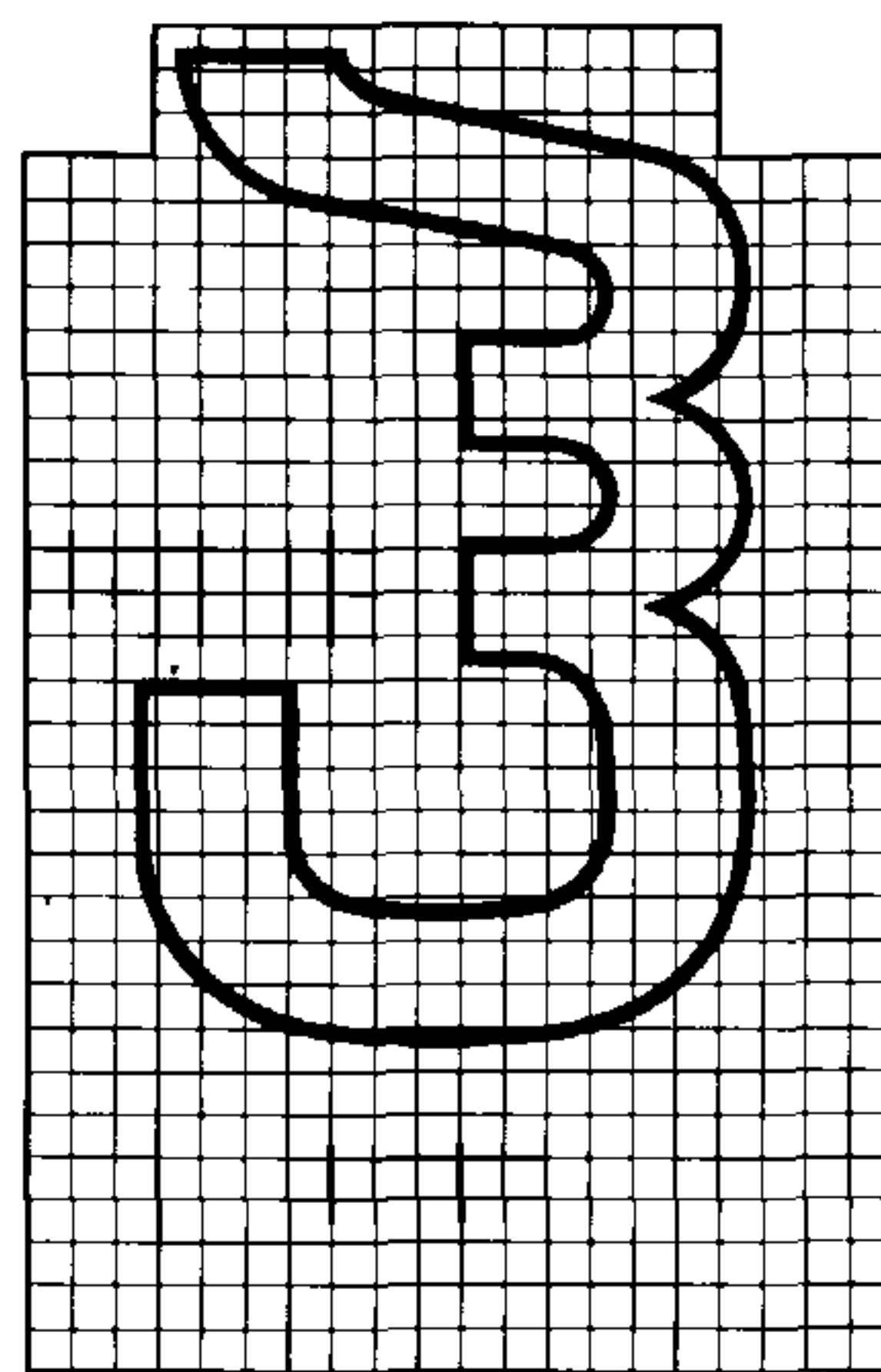
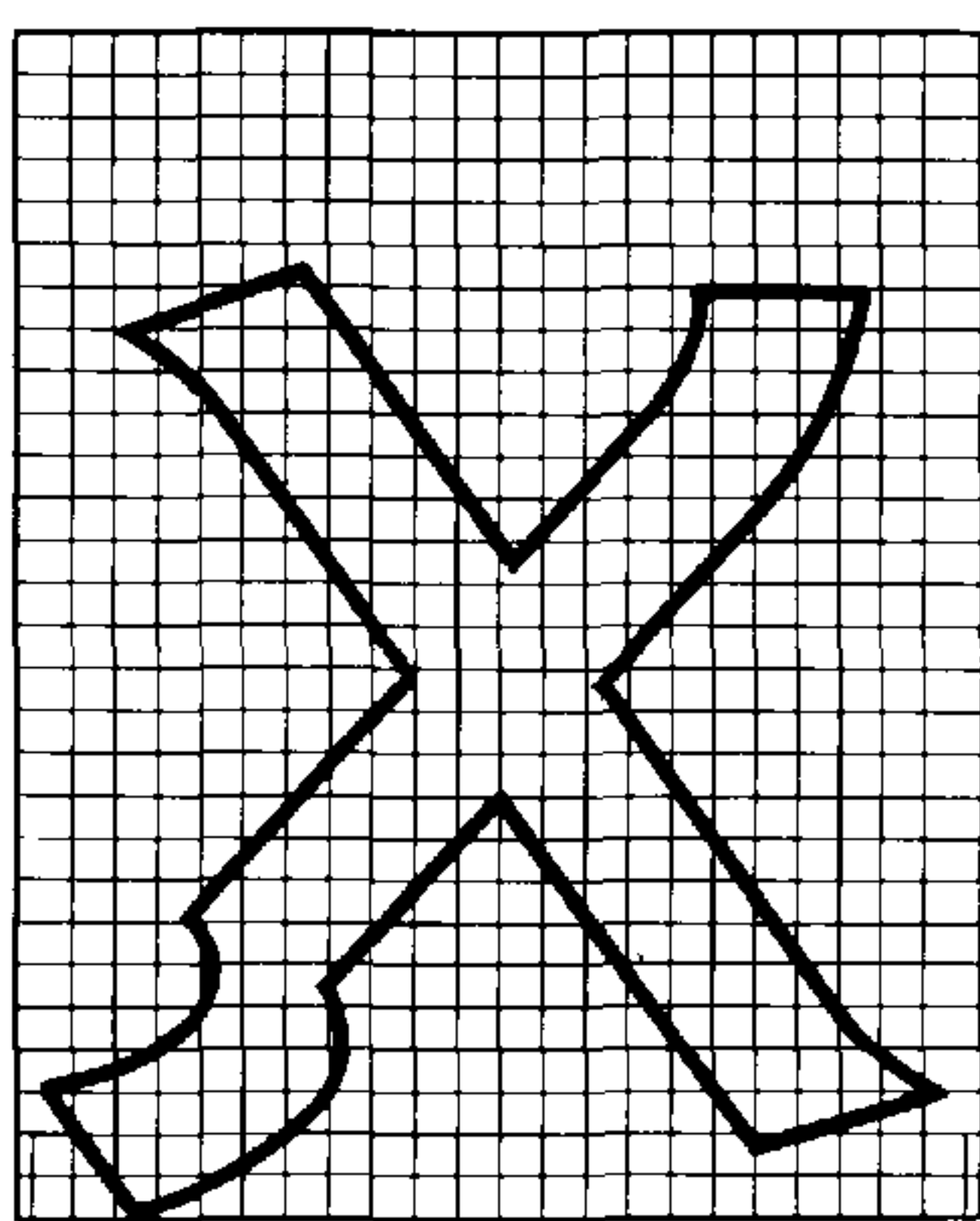
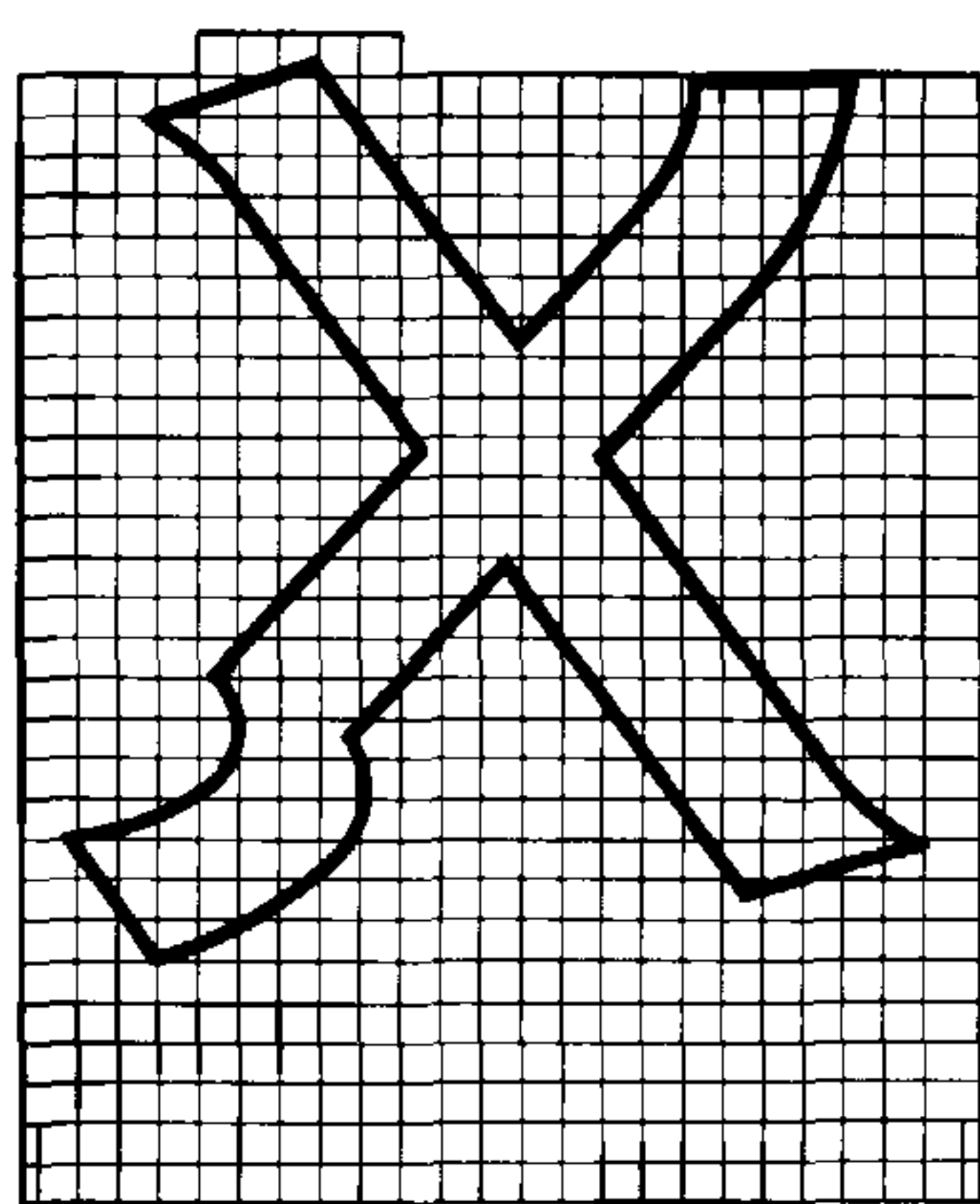
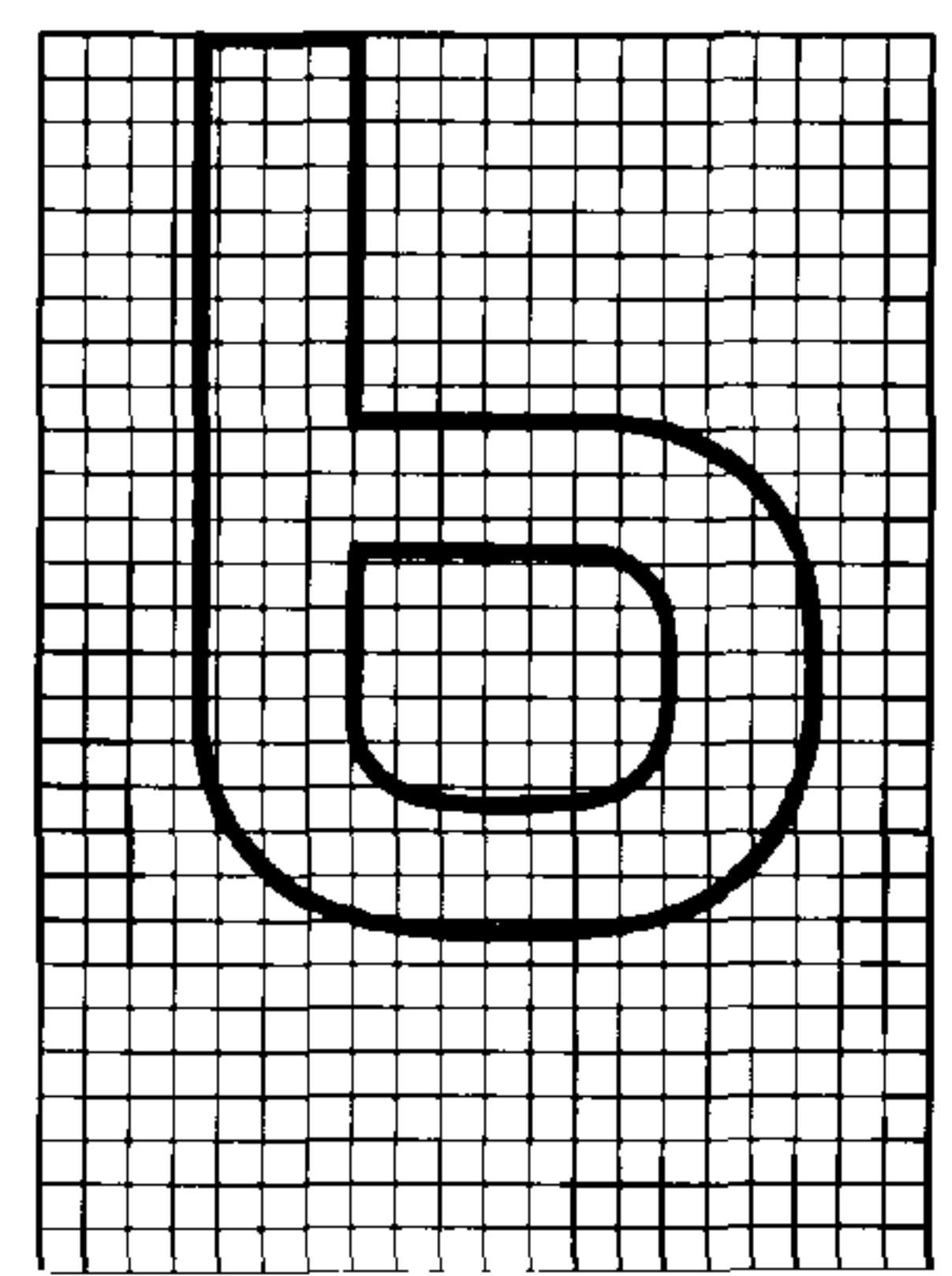
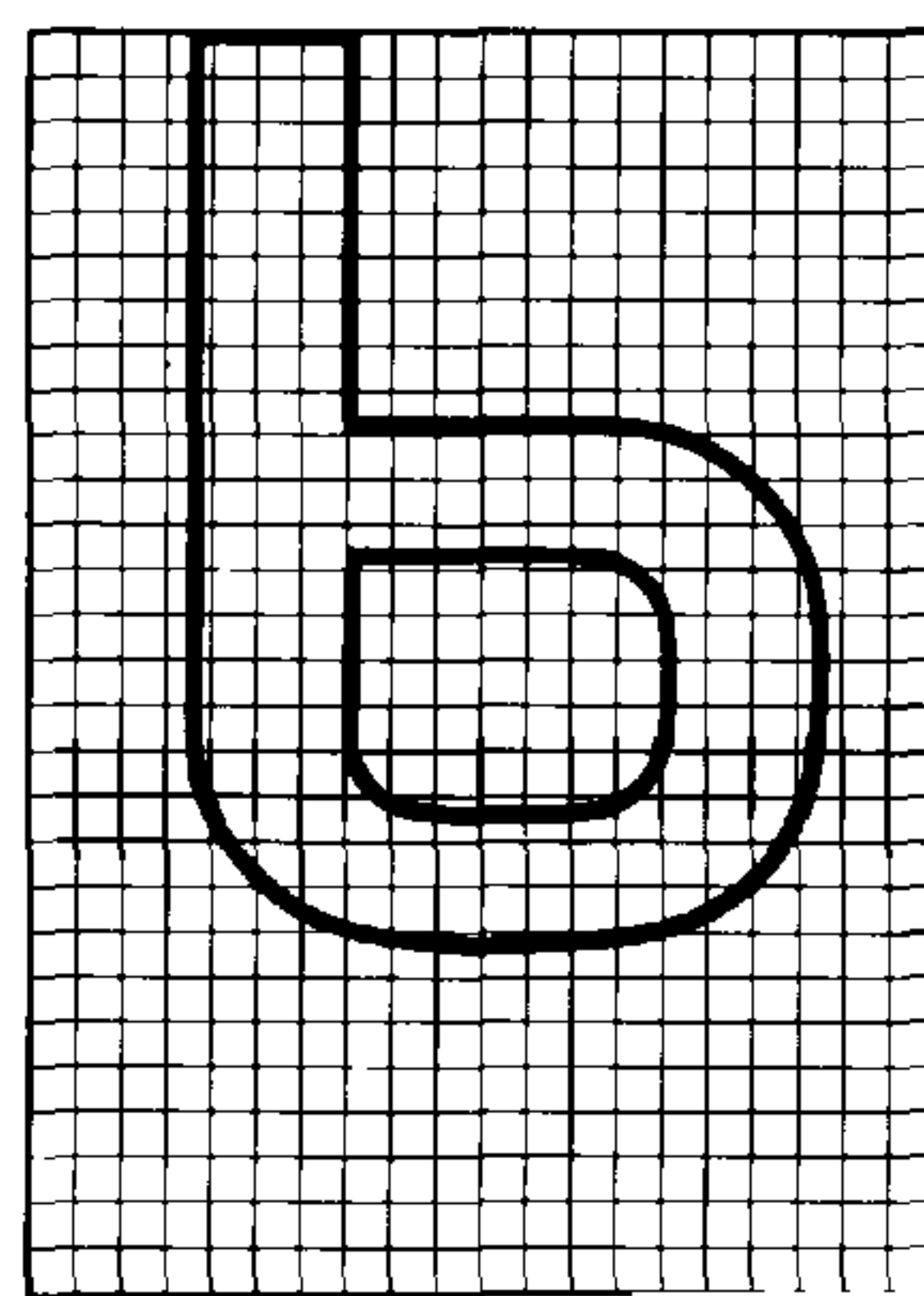
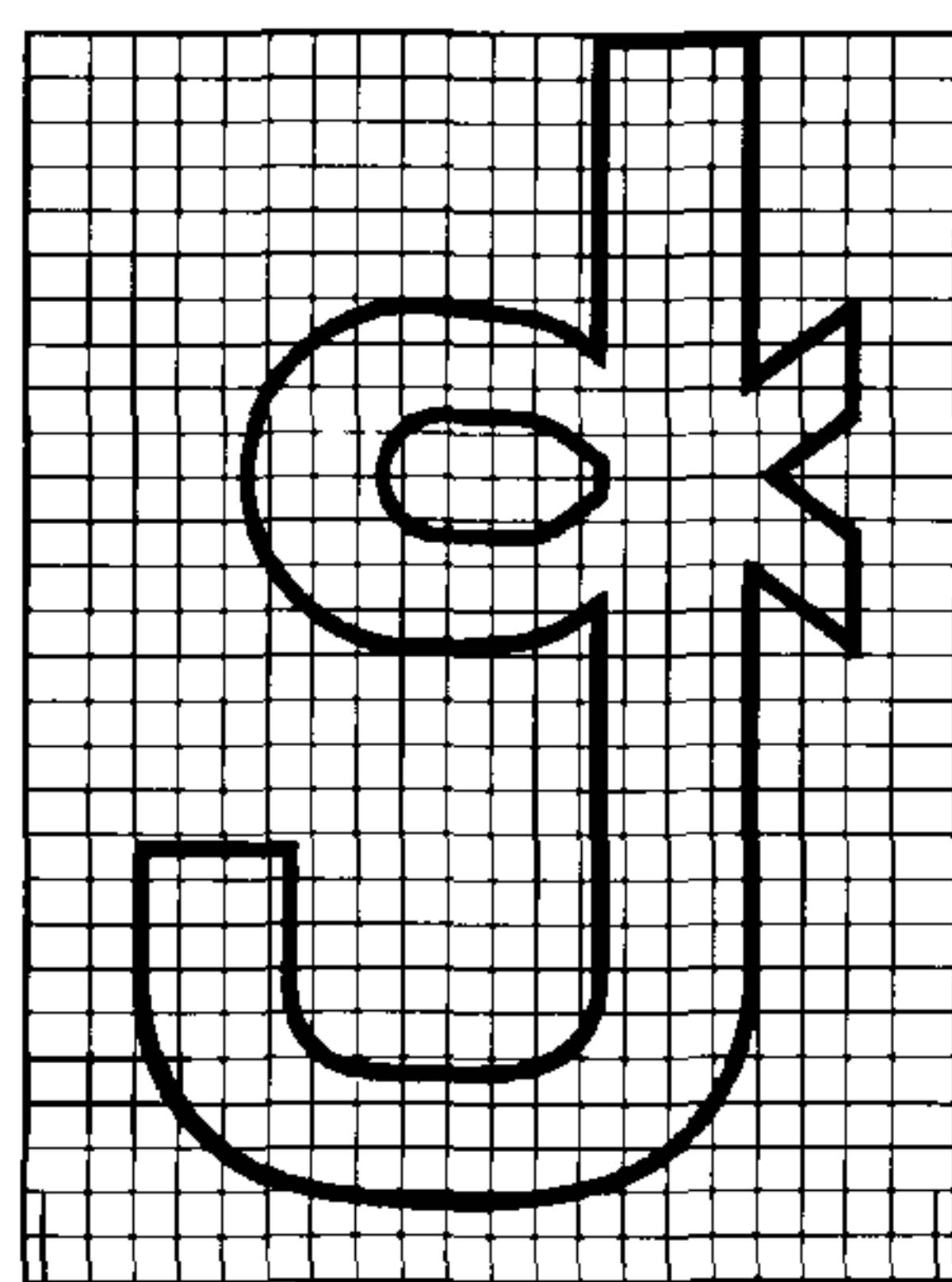
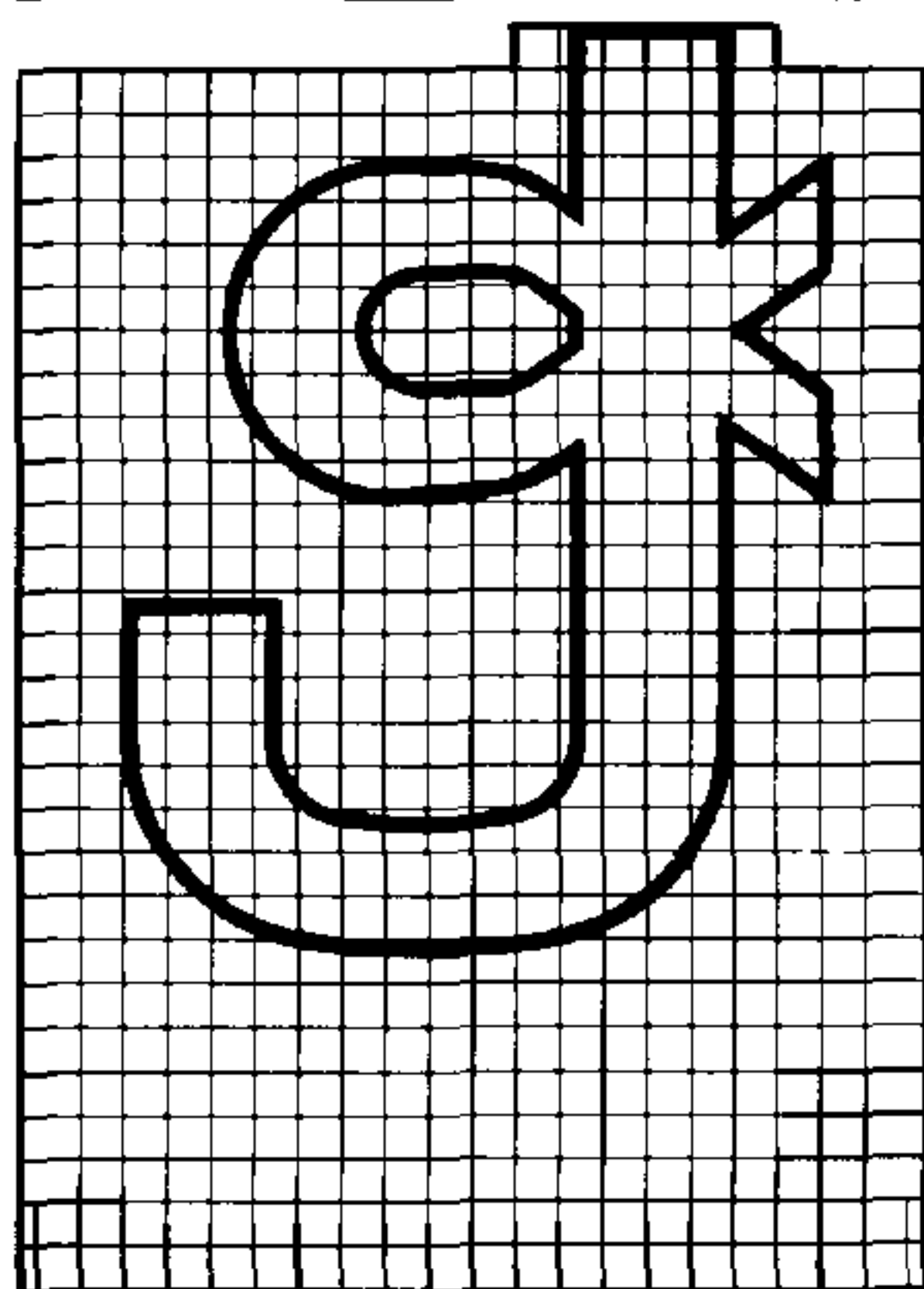
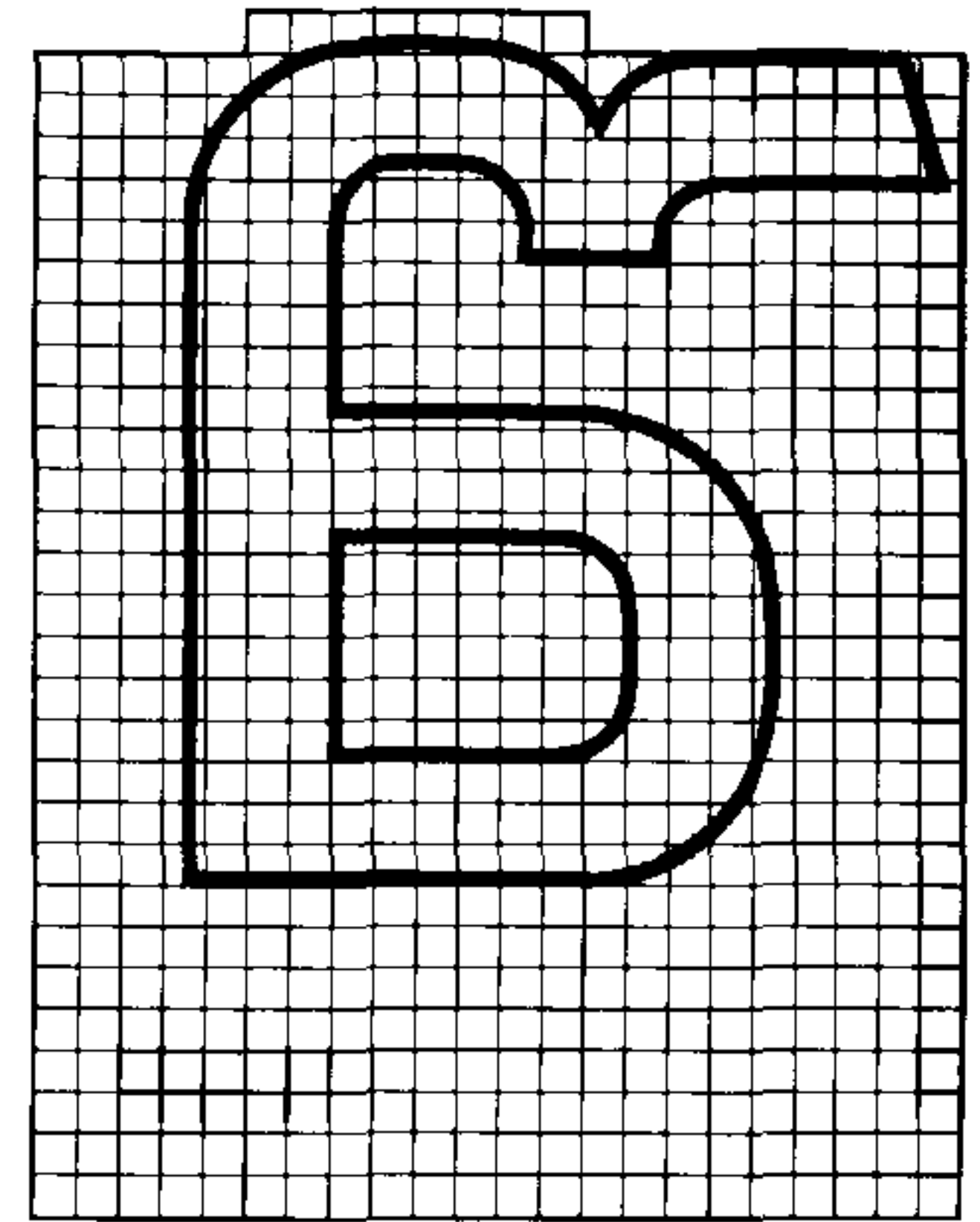
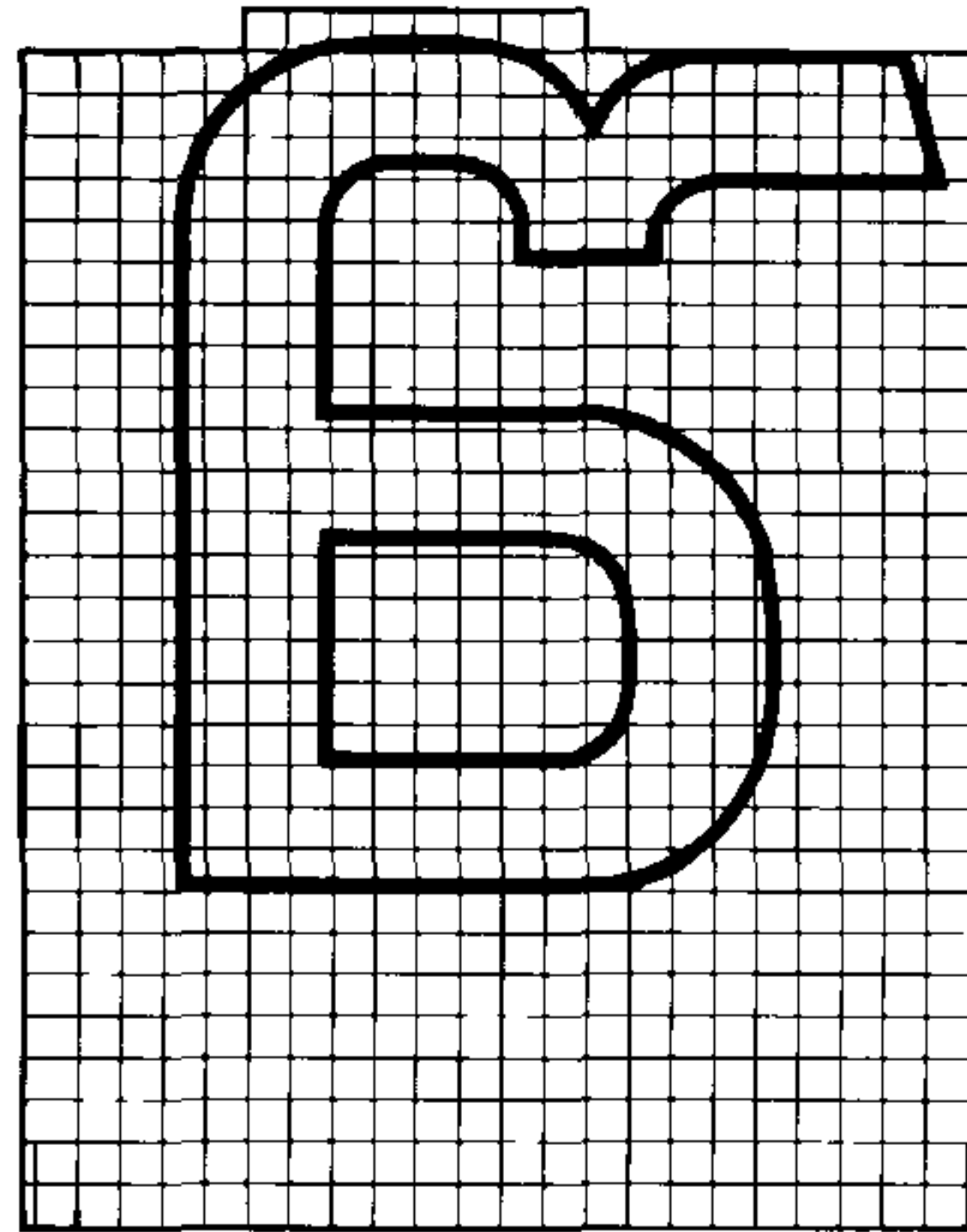
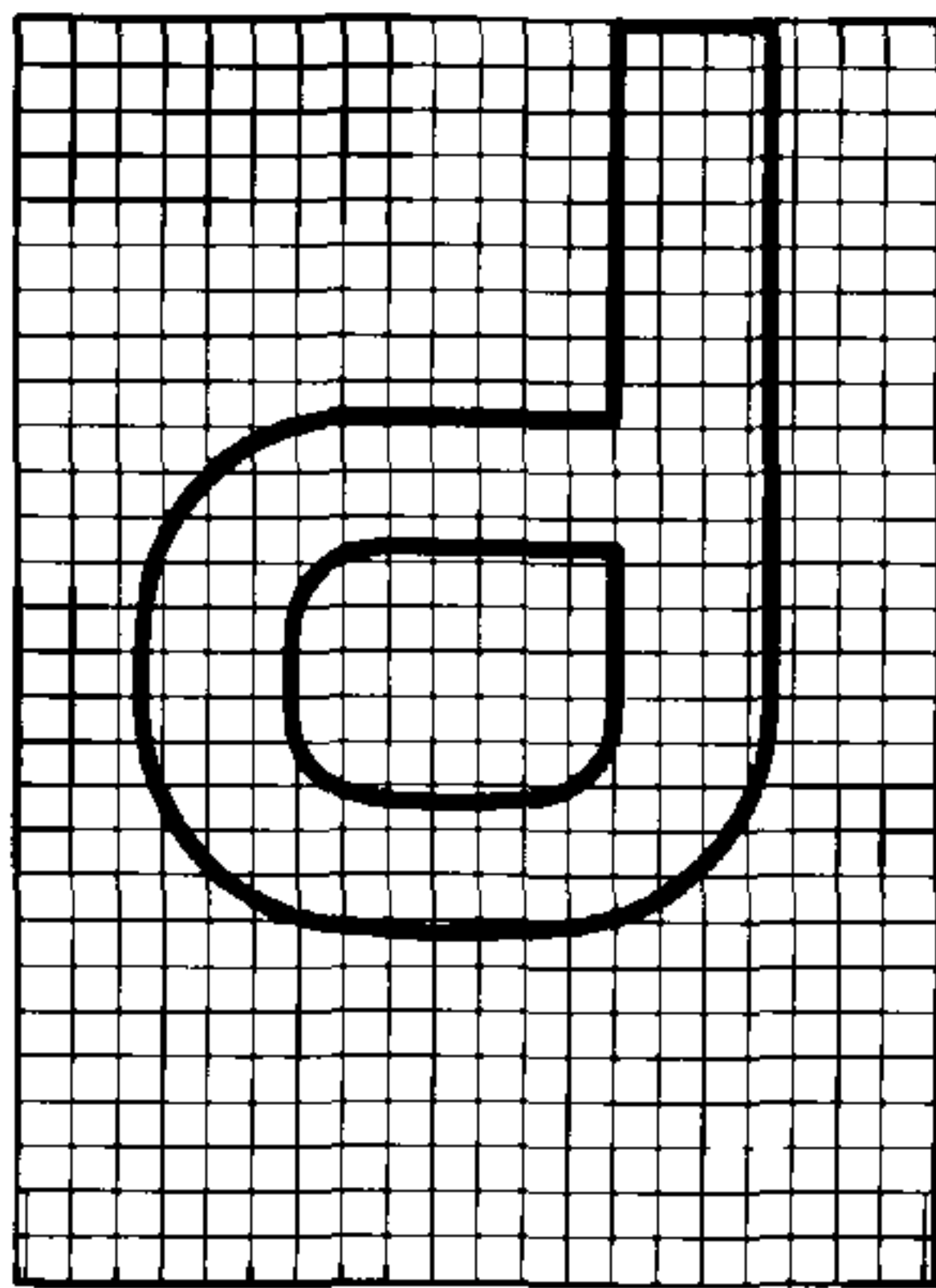
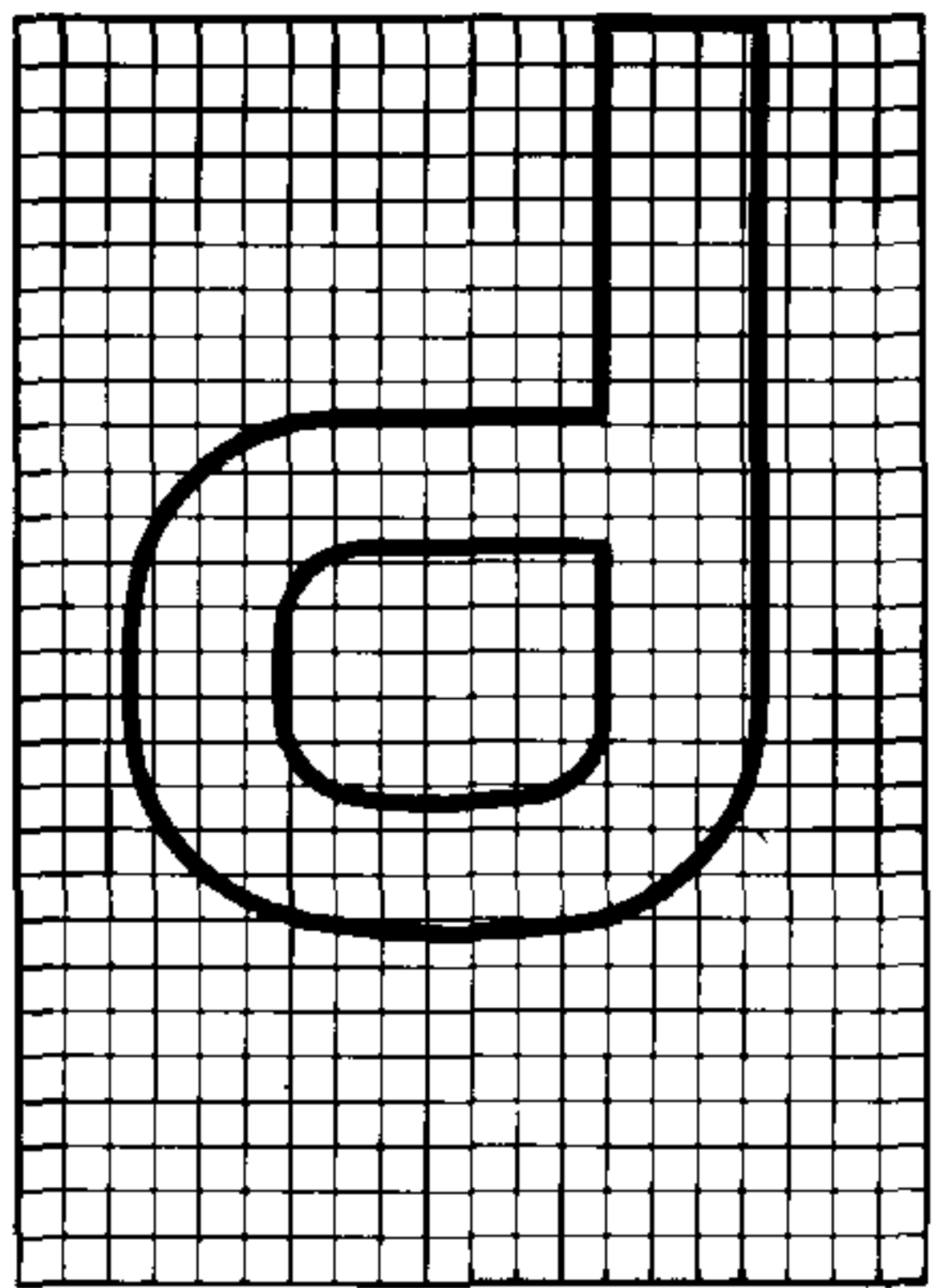
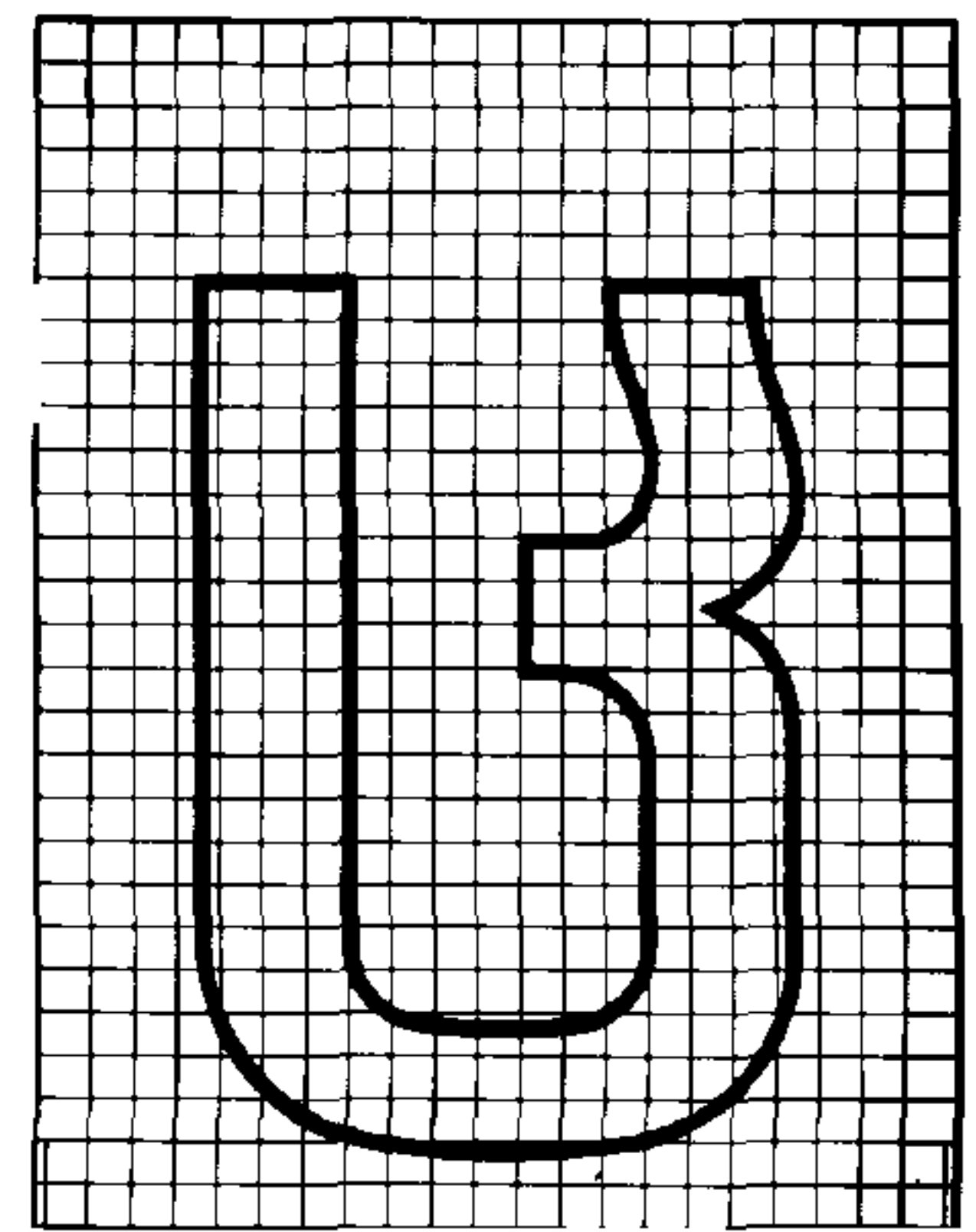
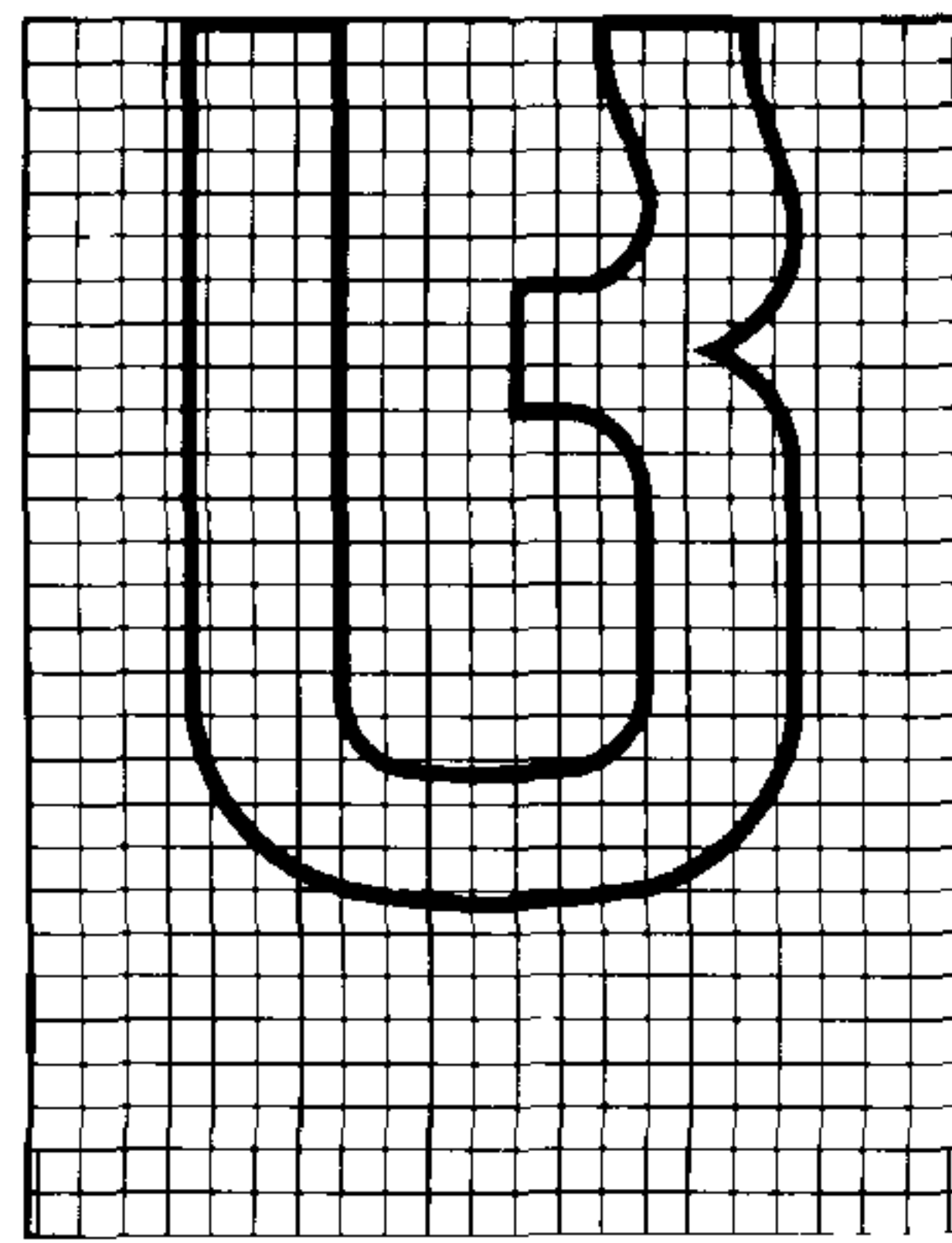
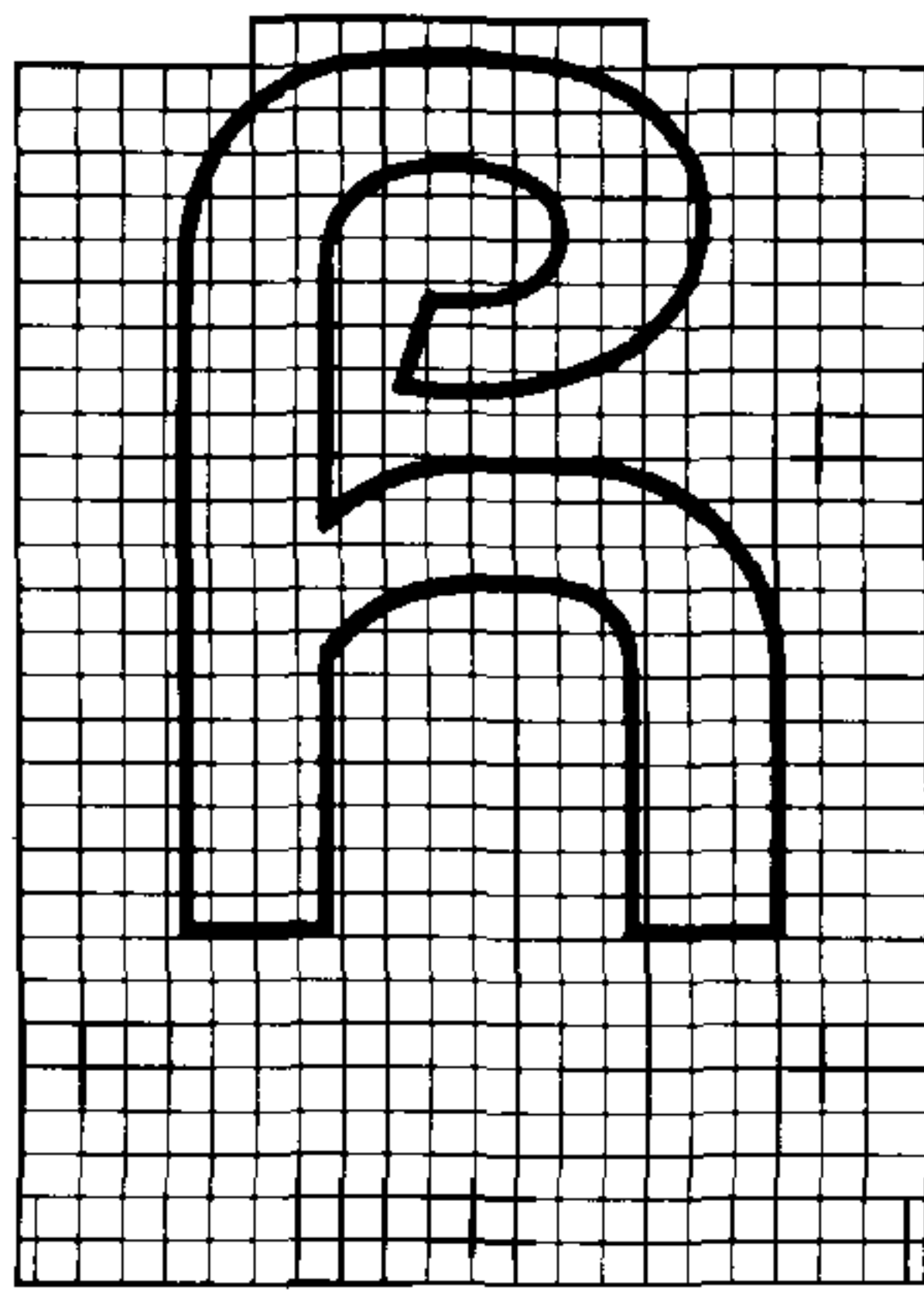
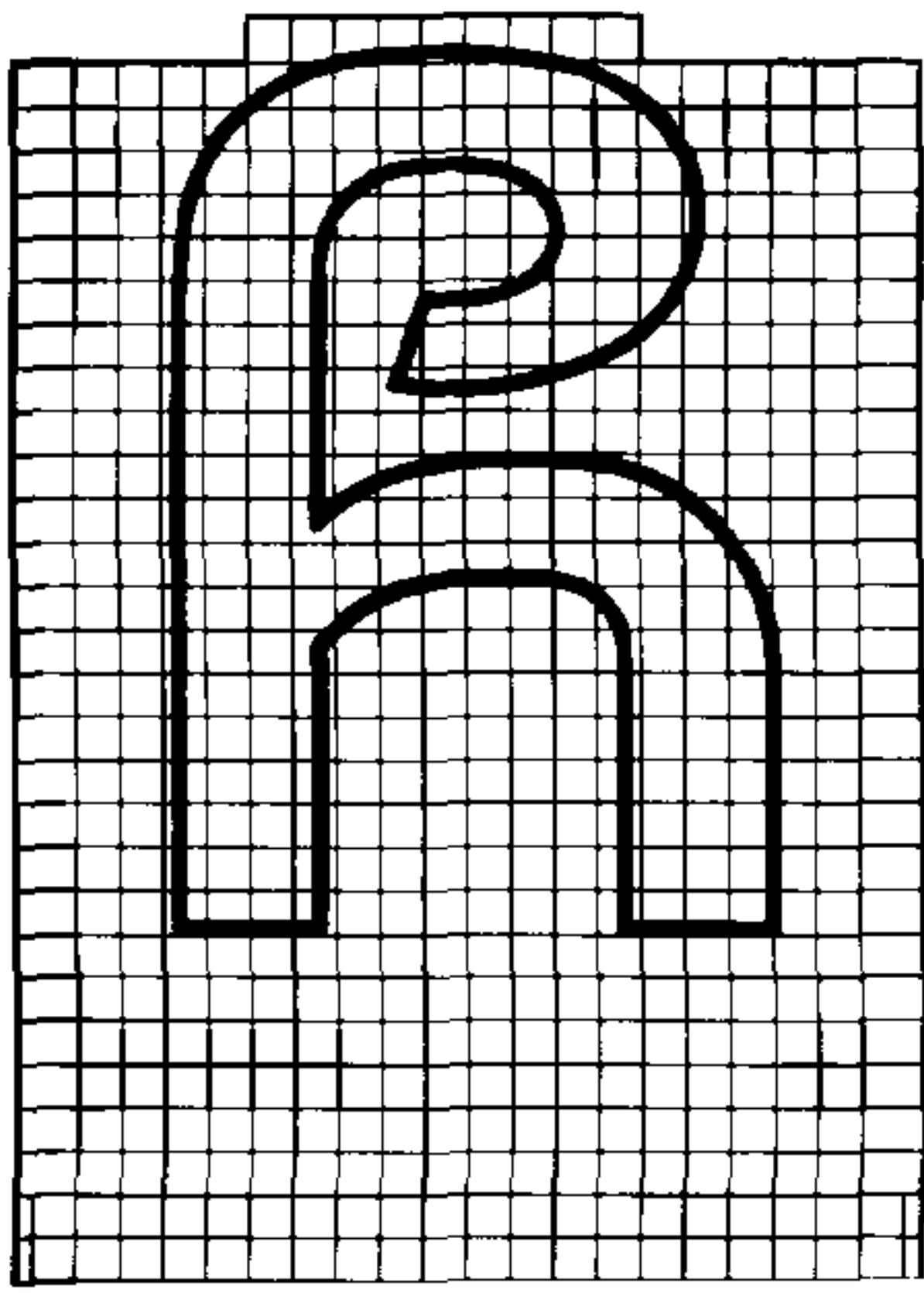

Цифры и знаки препинания

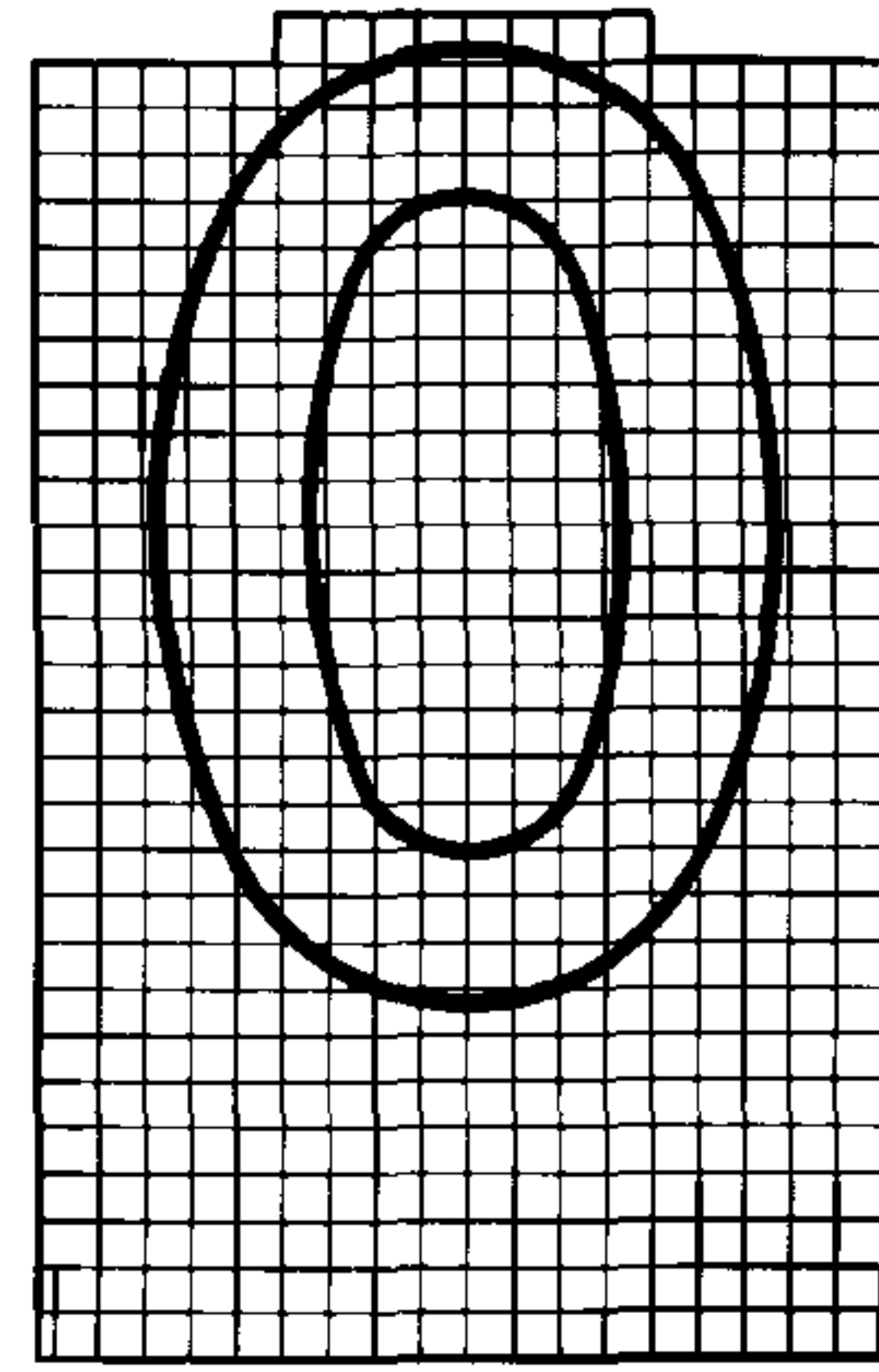
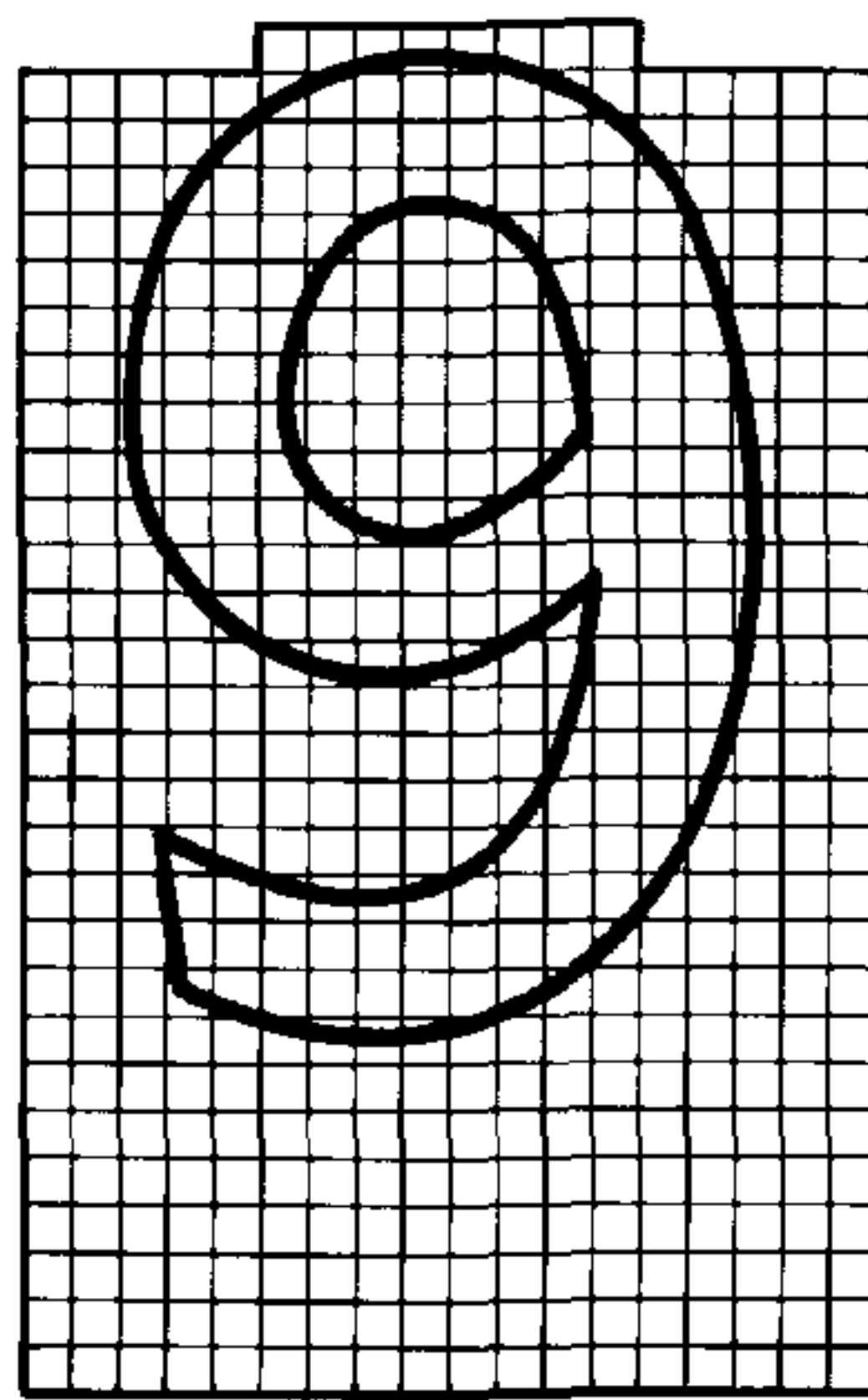
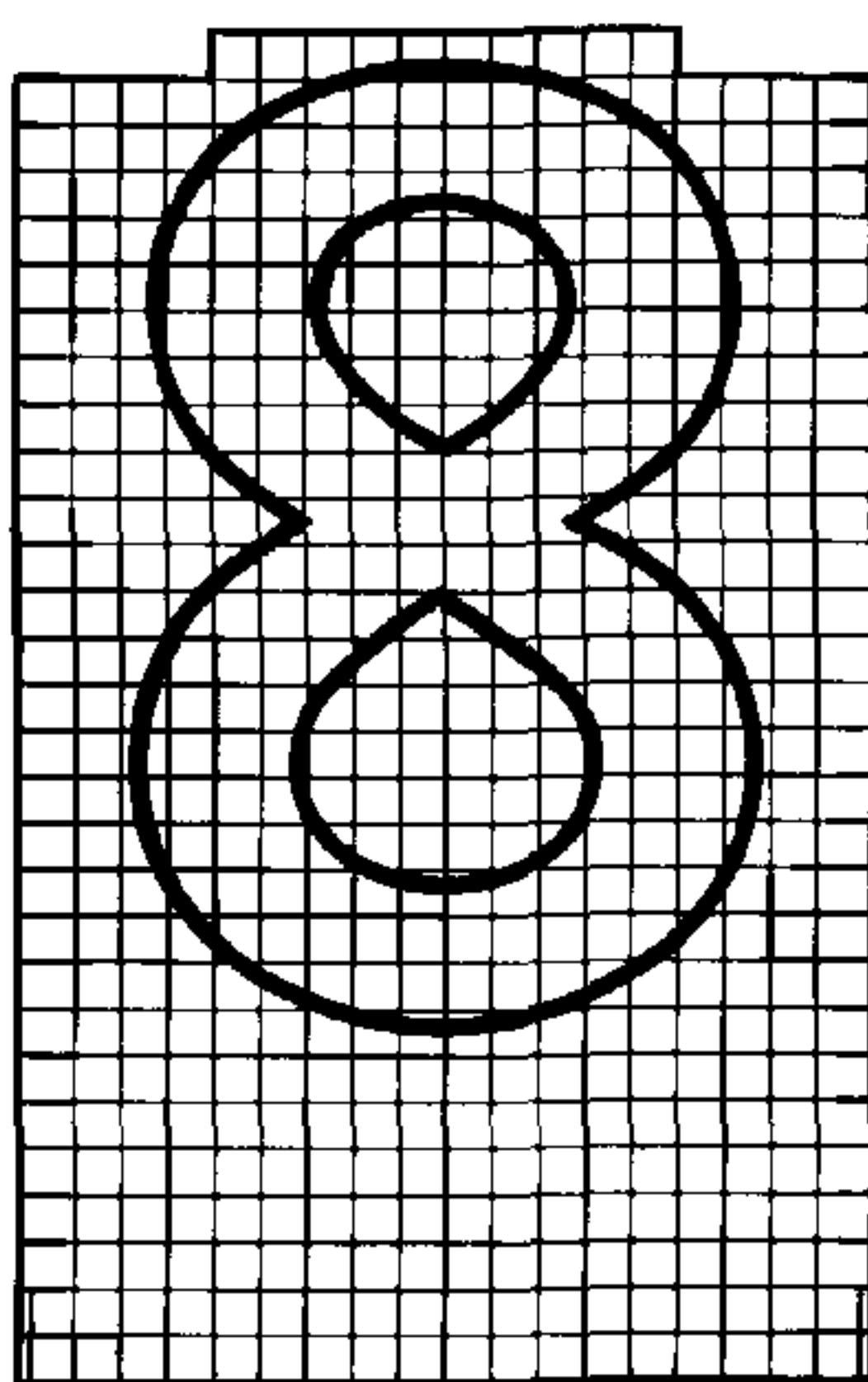
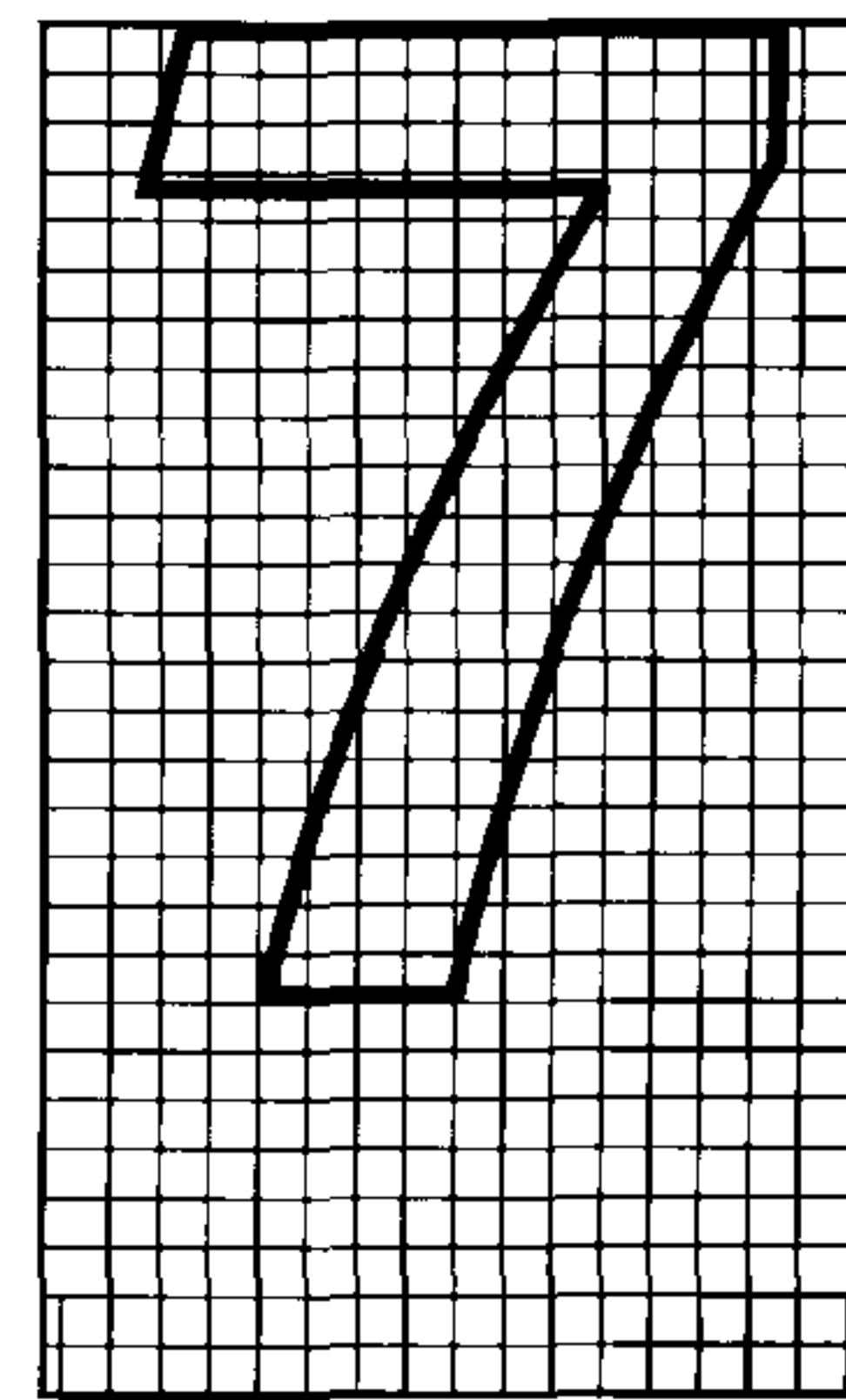
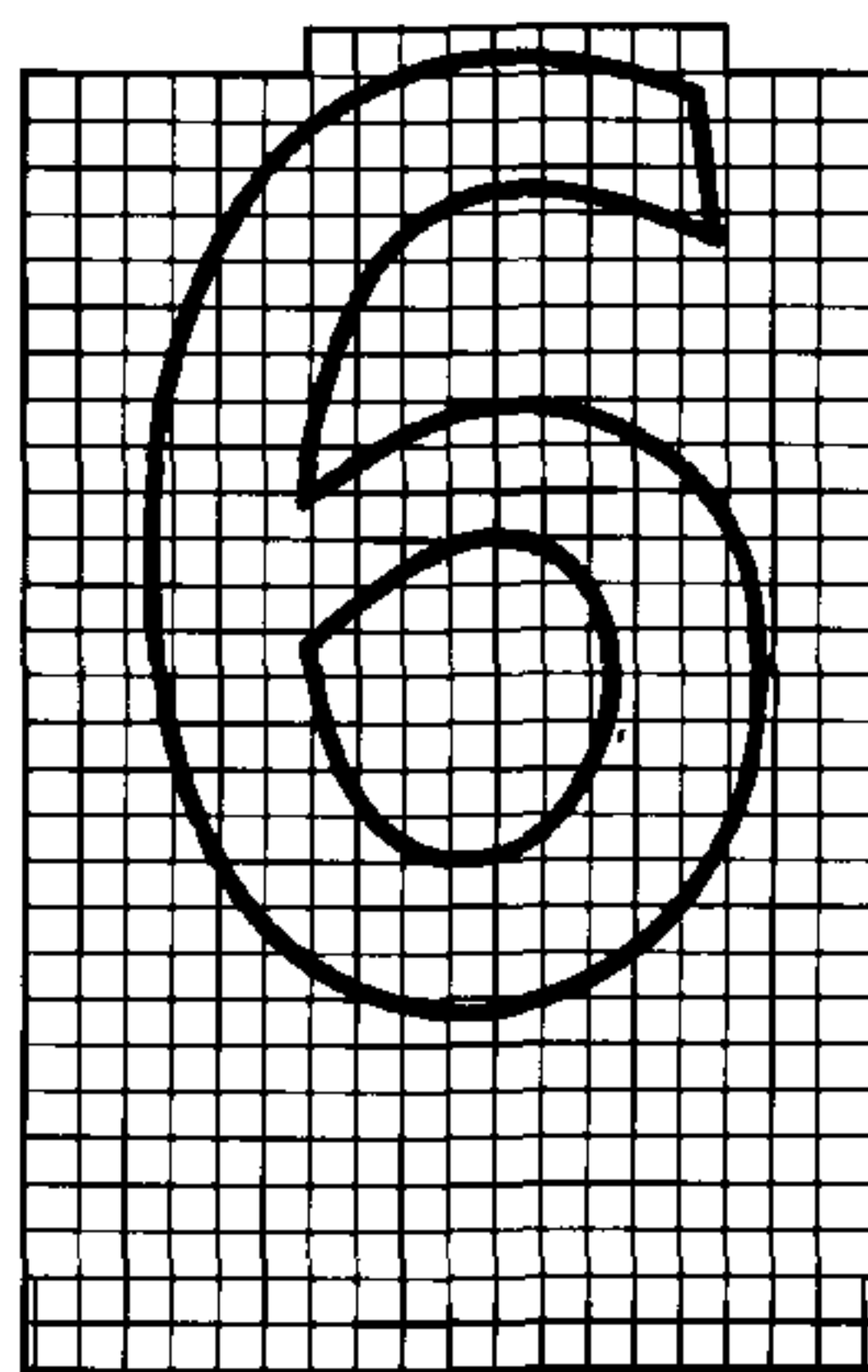
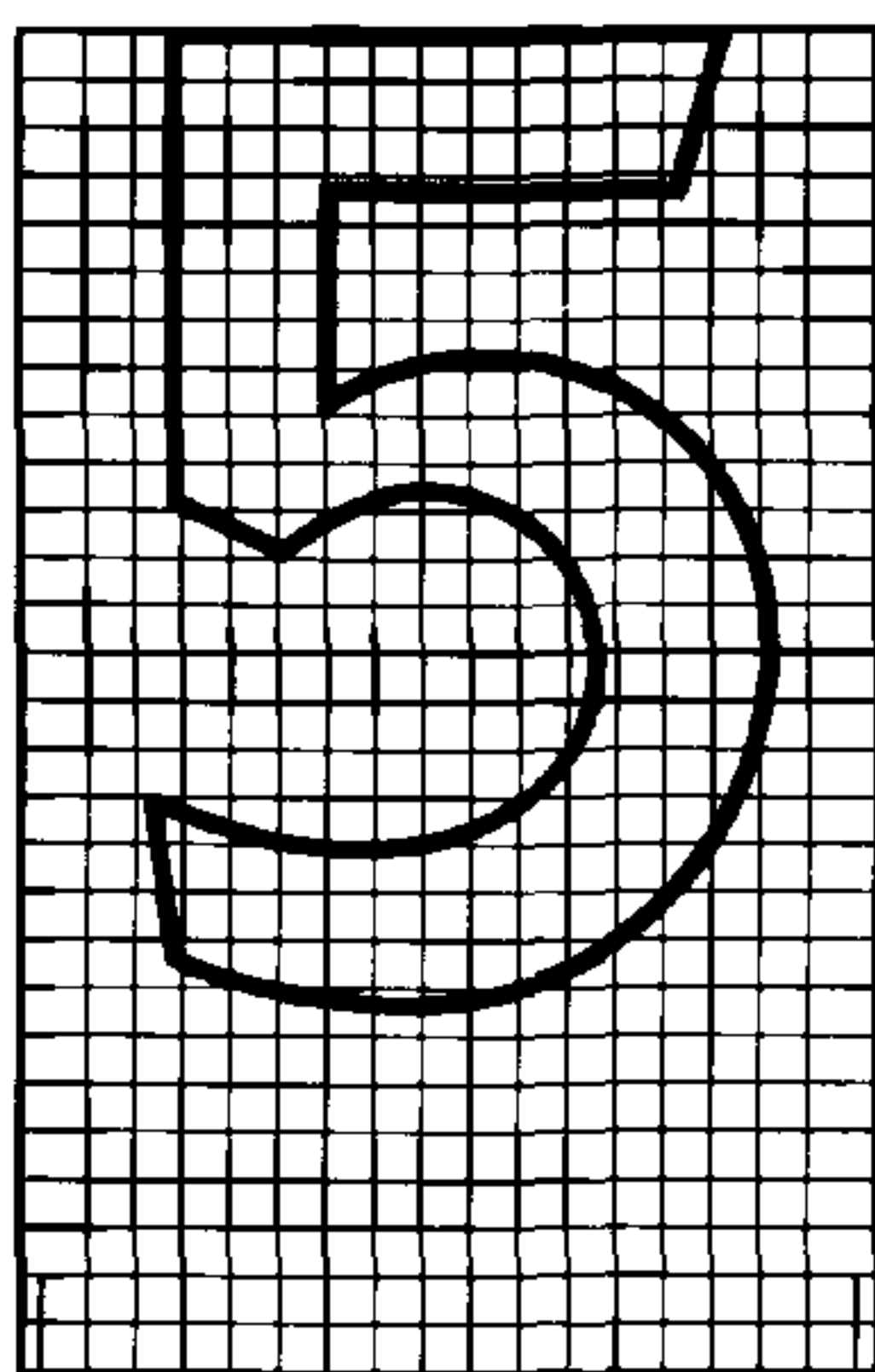
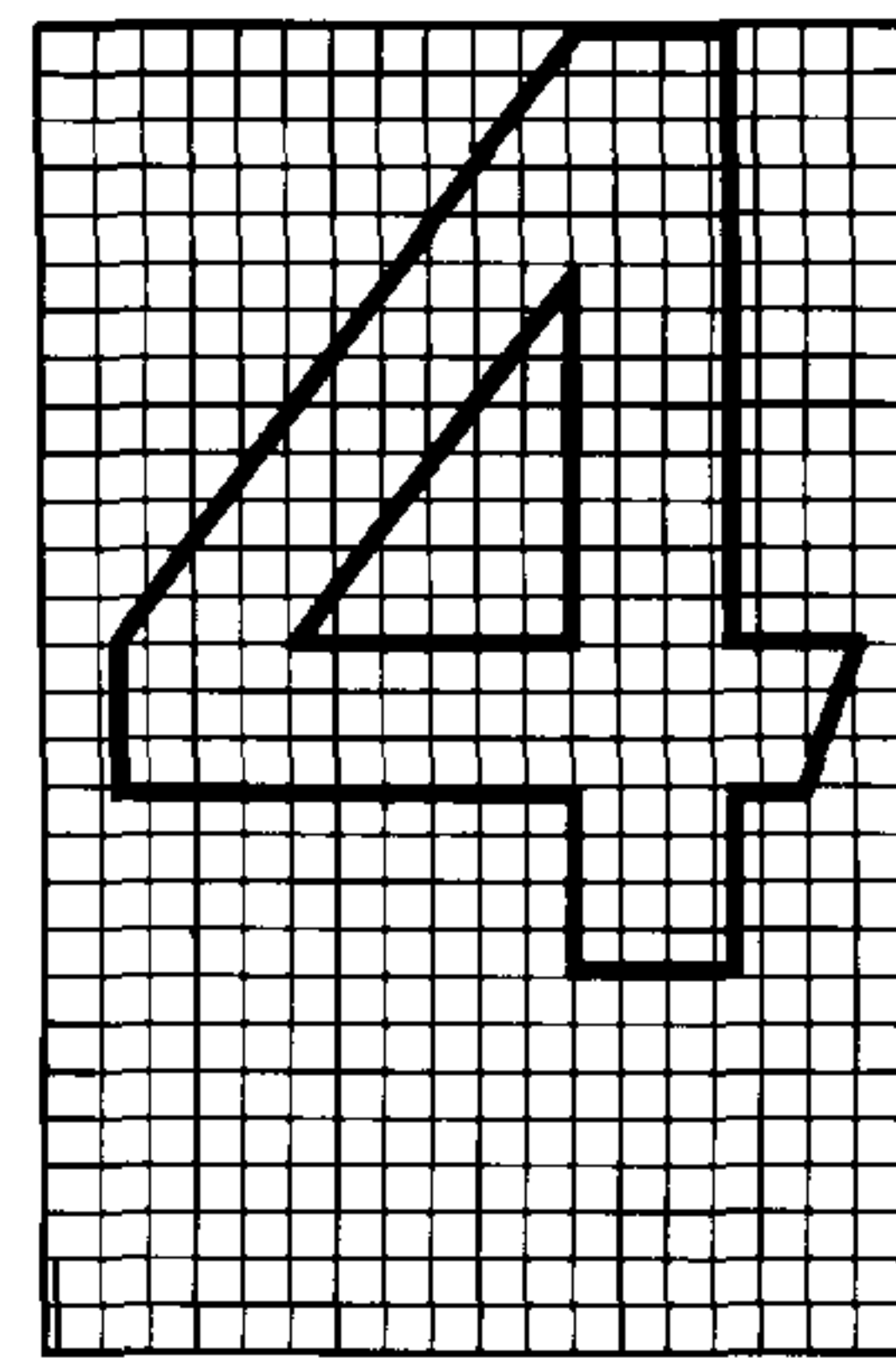
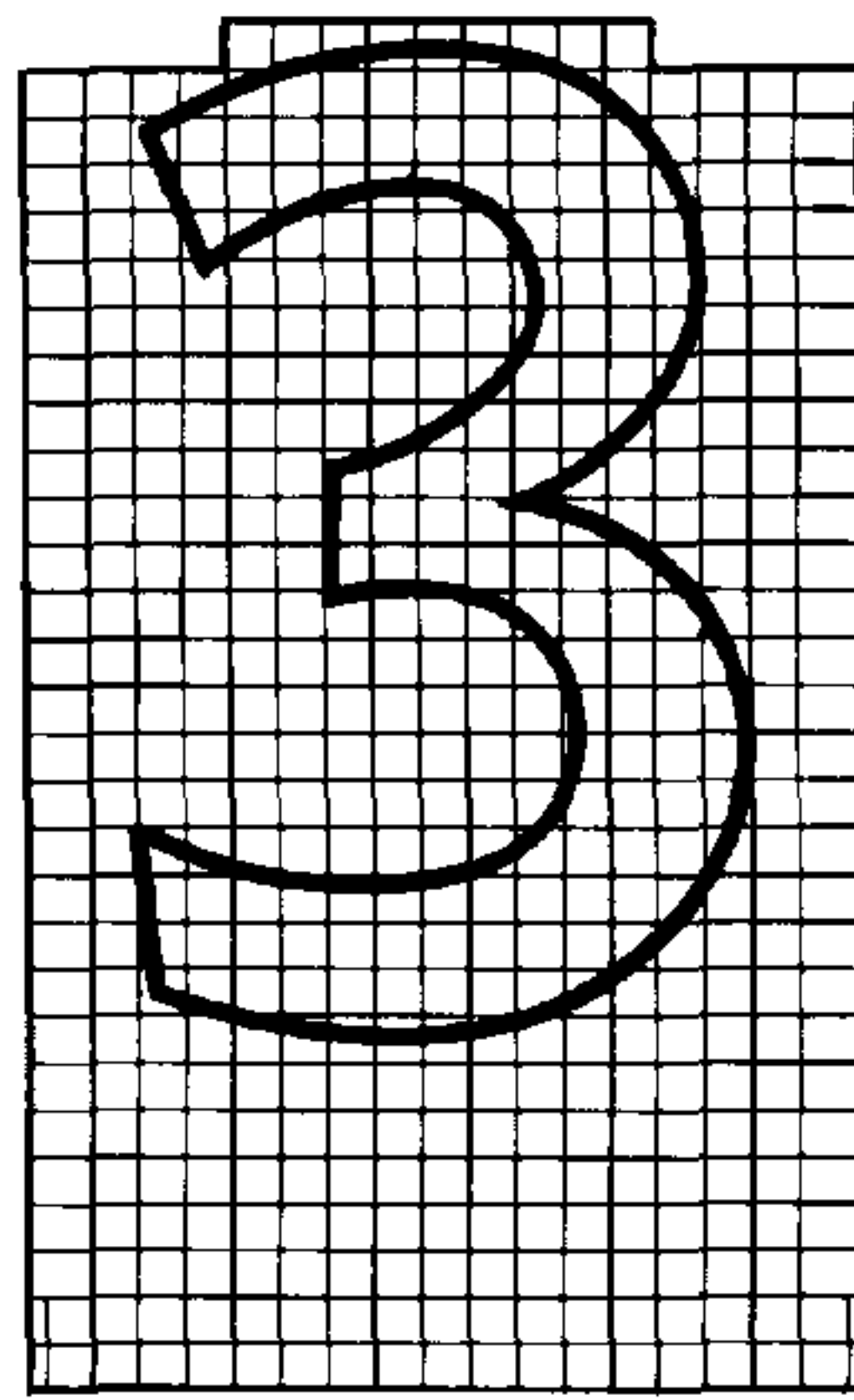
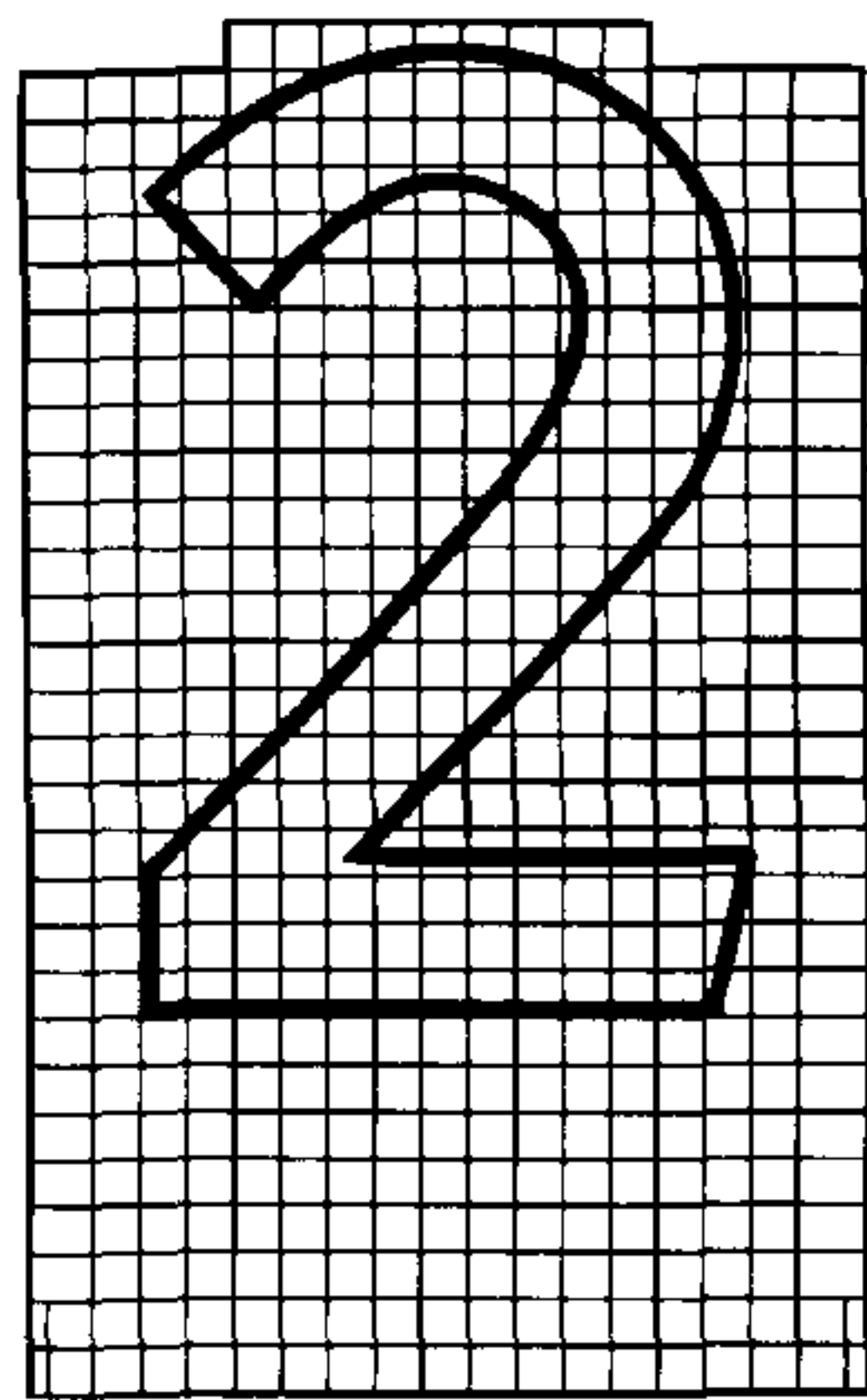
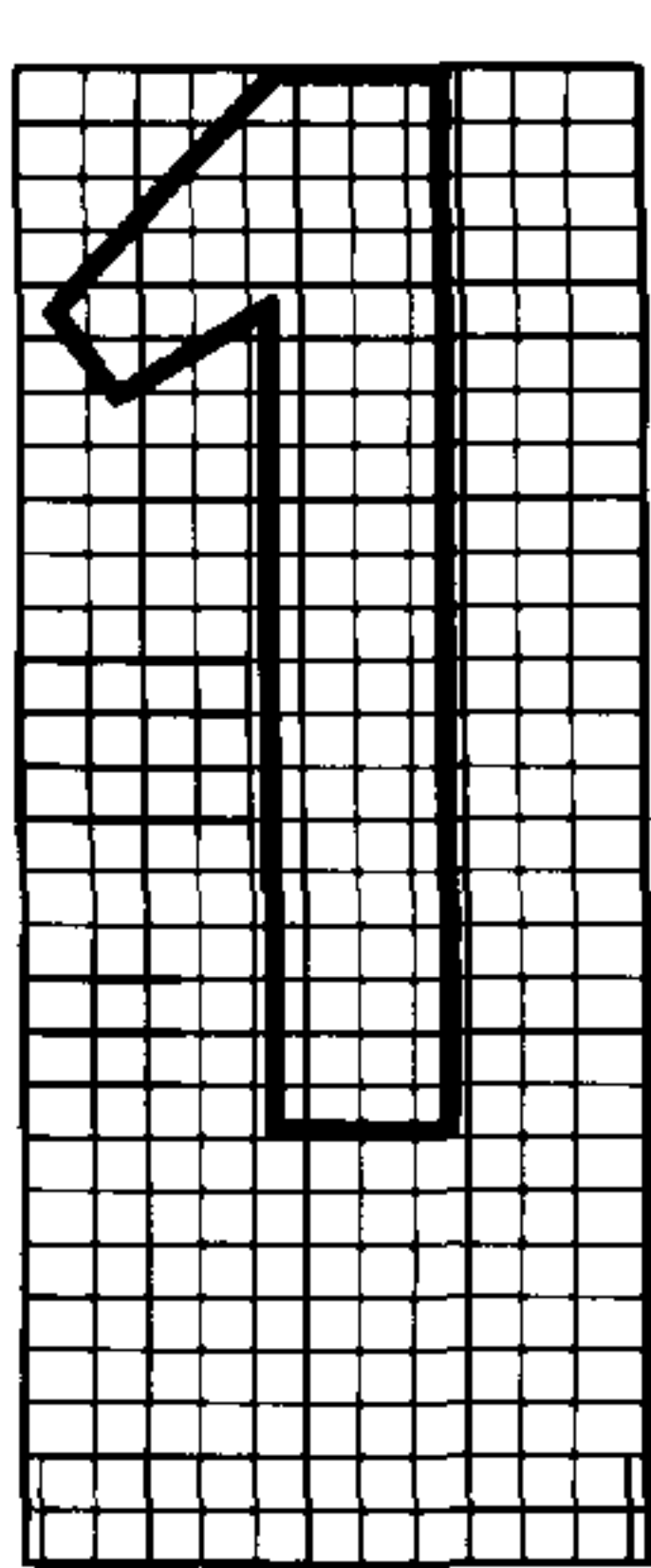

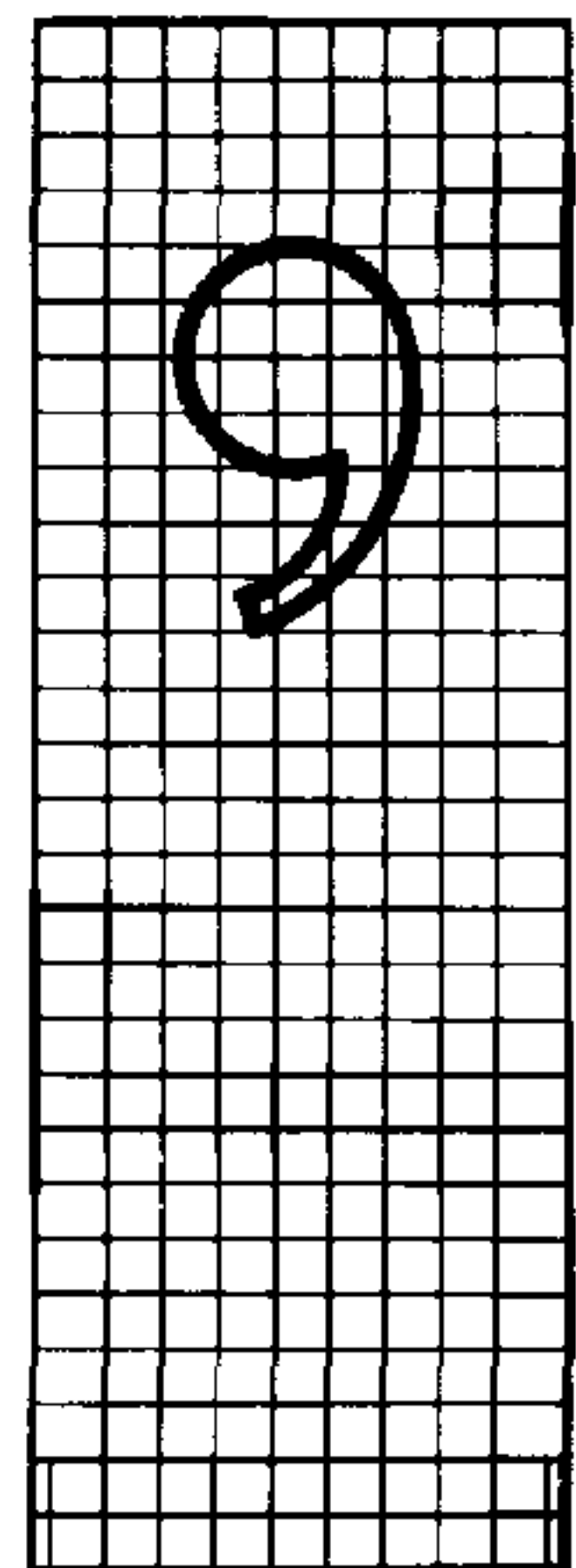
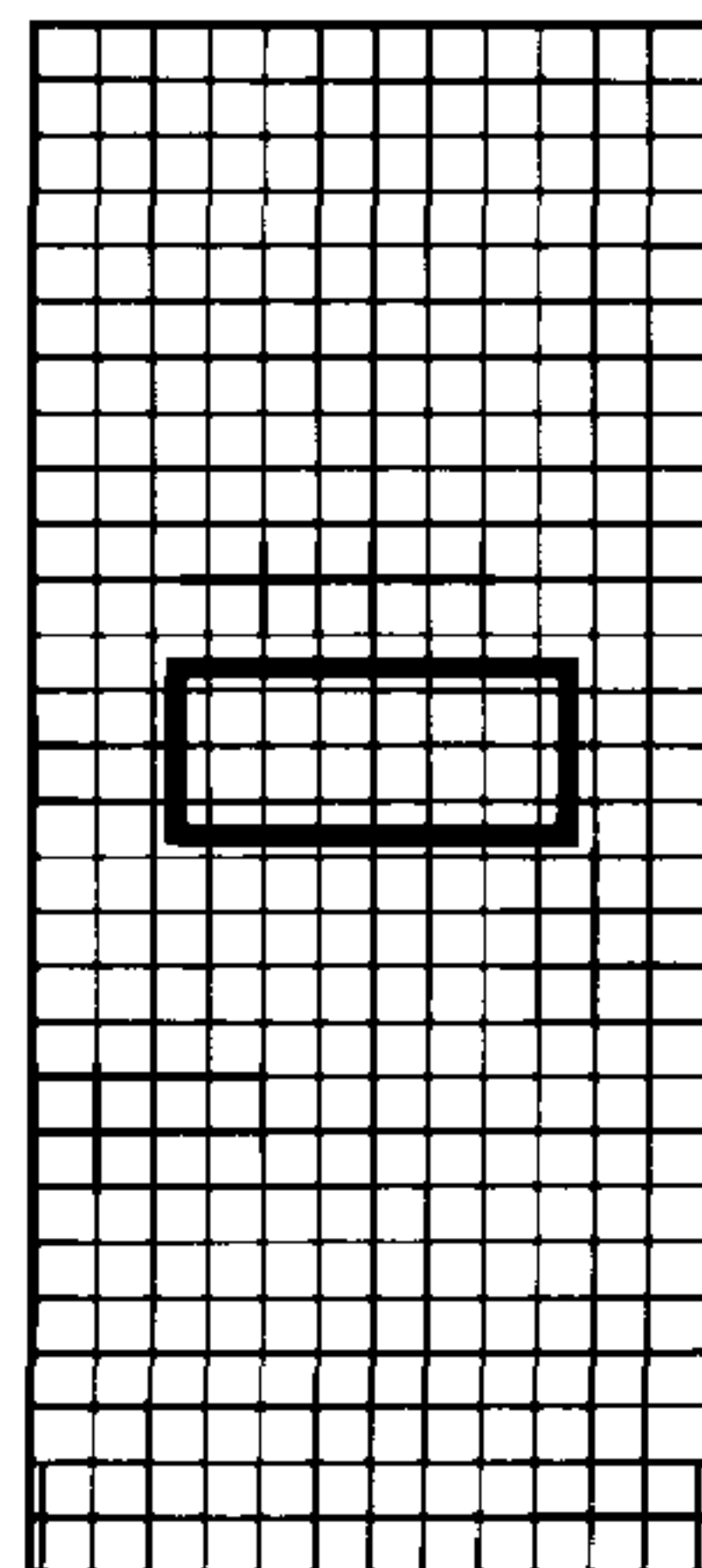
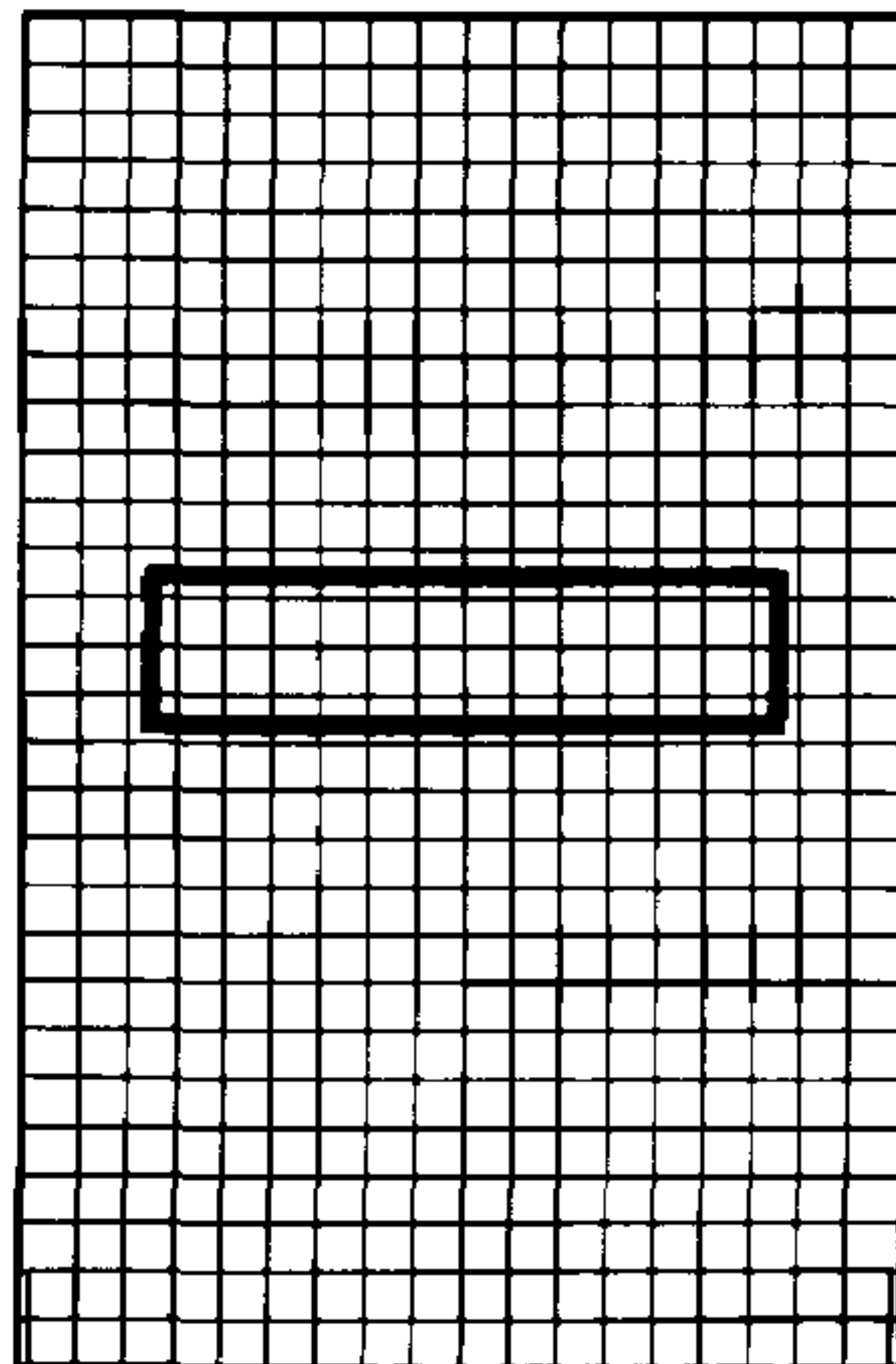
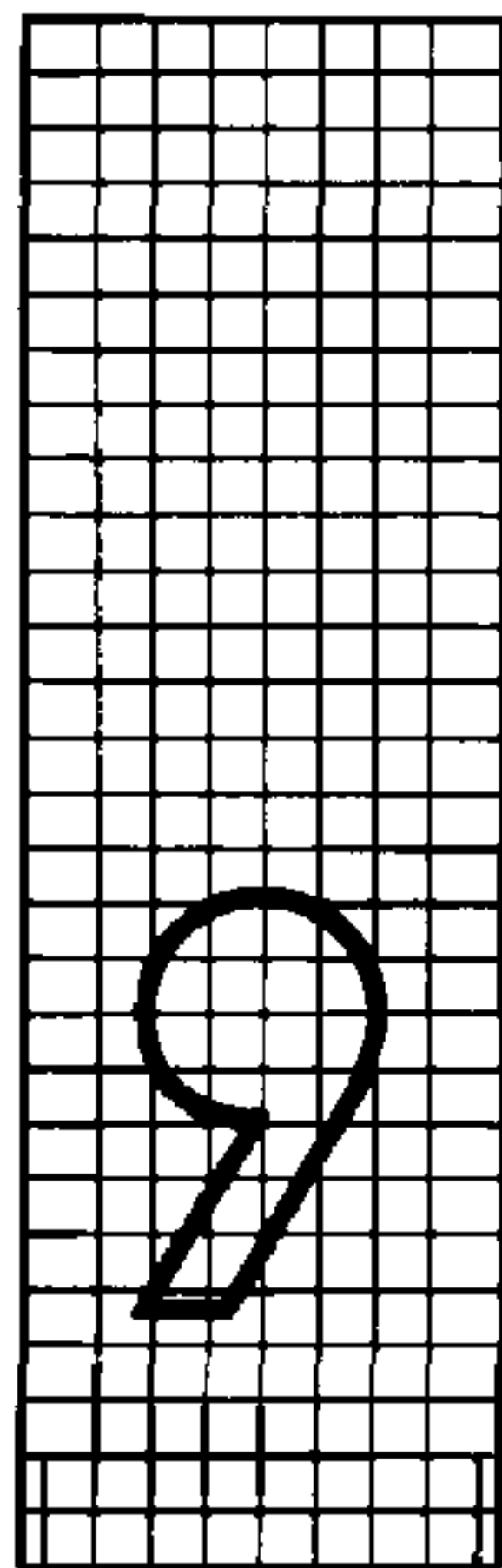
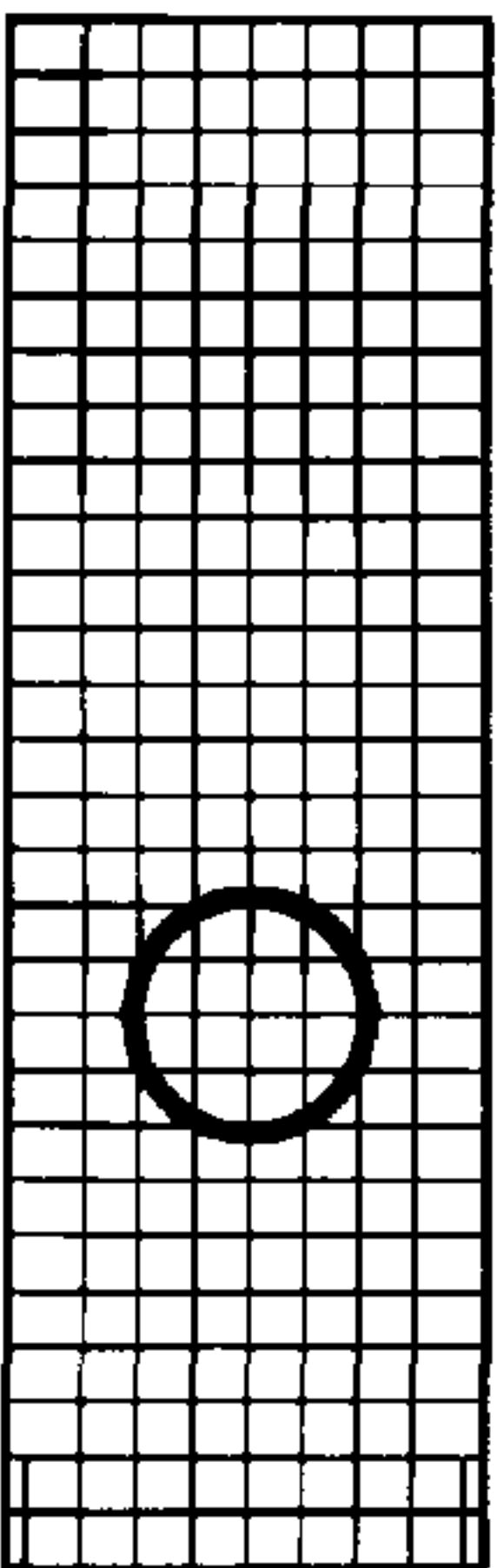
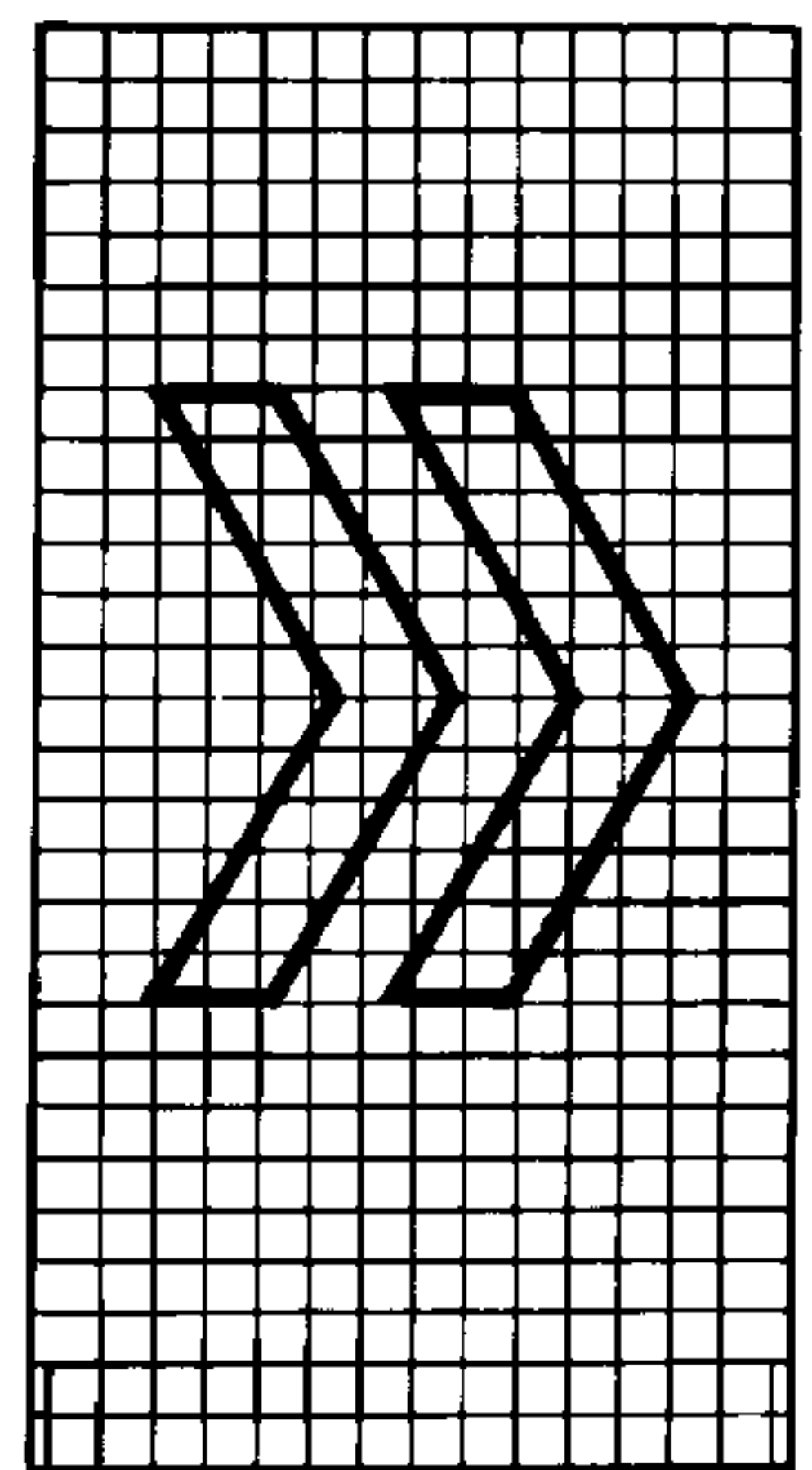
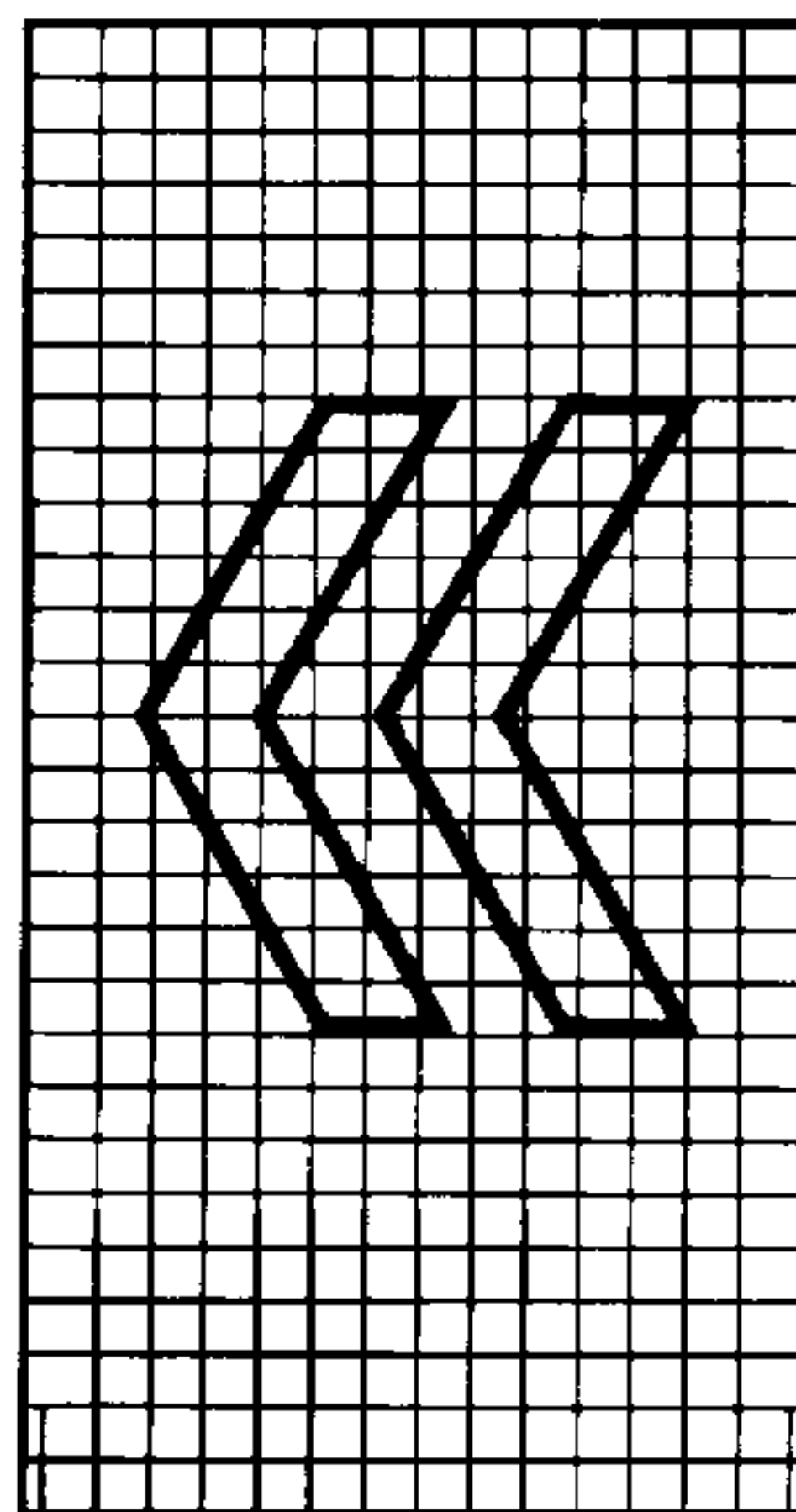
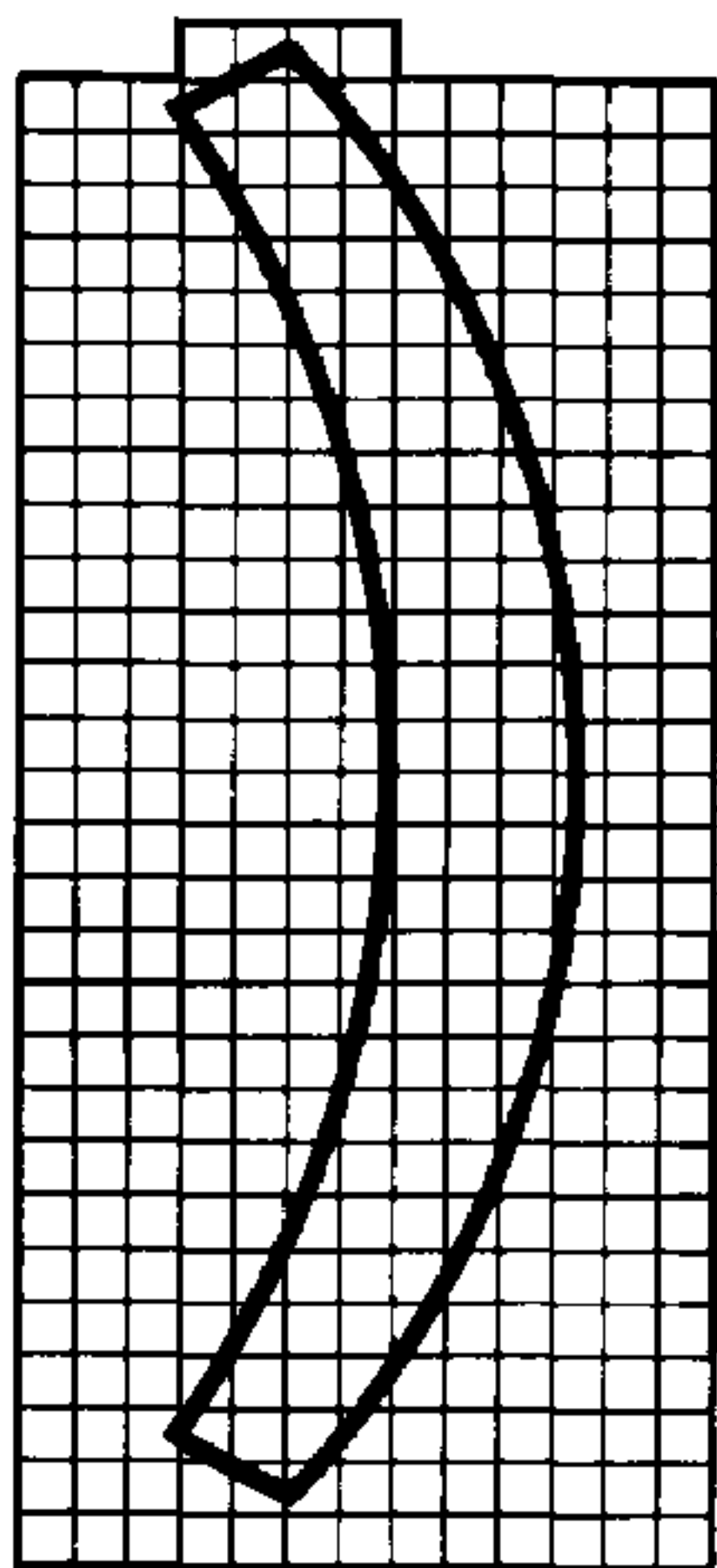
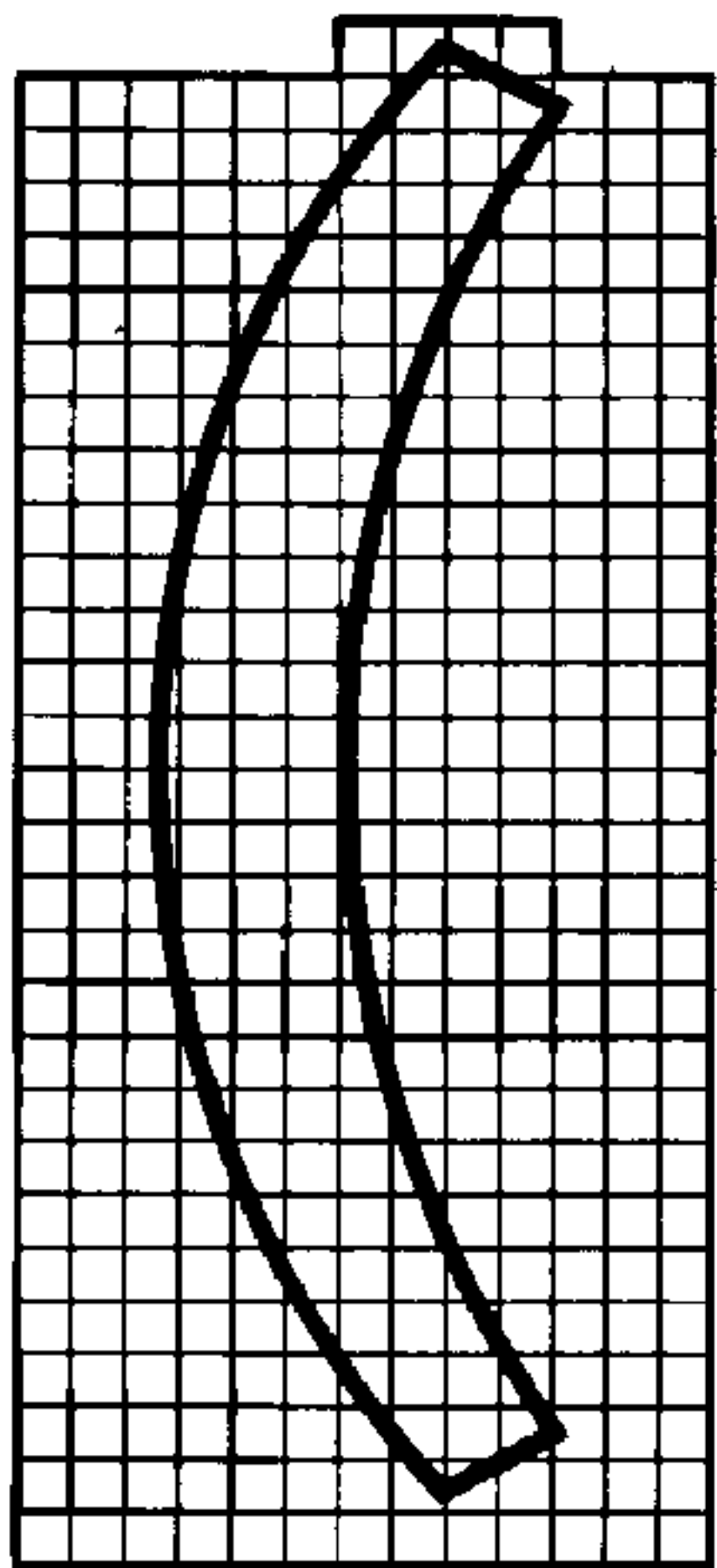
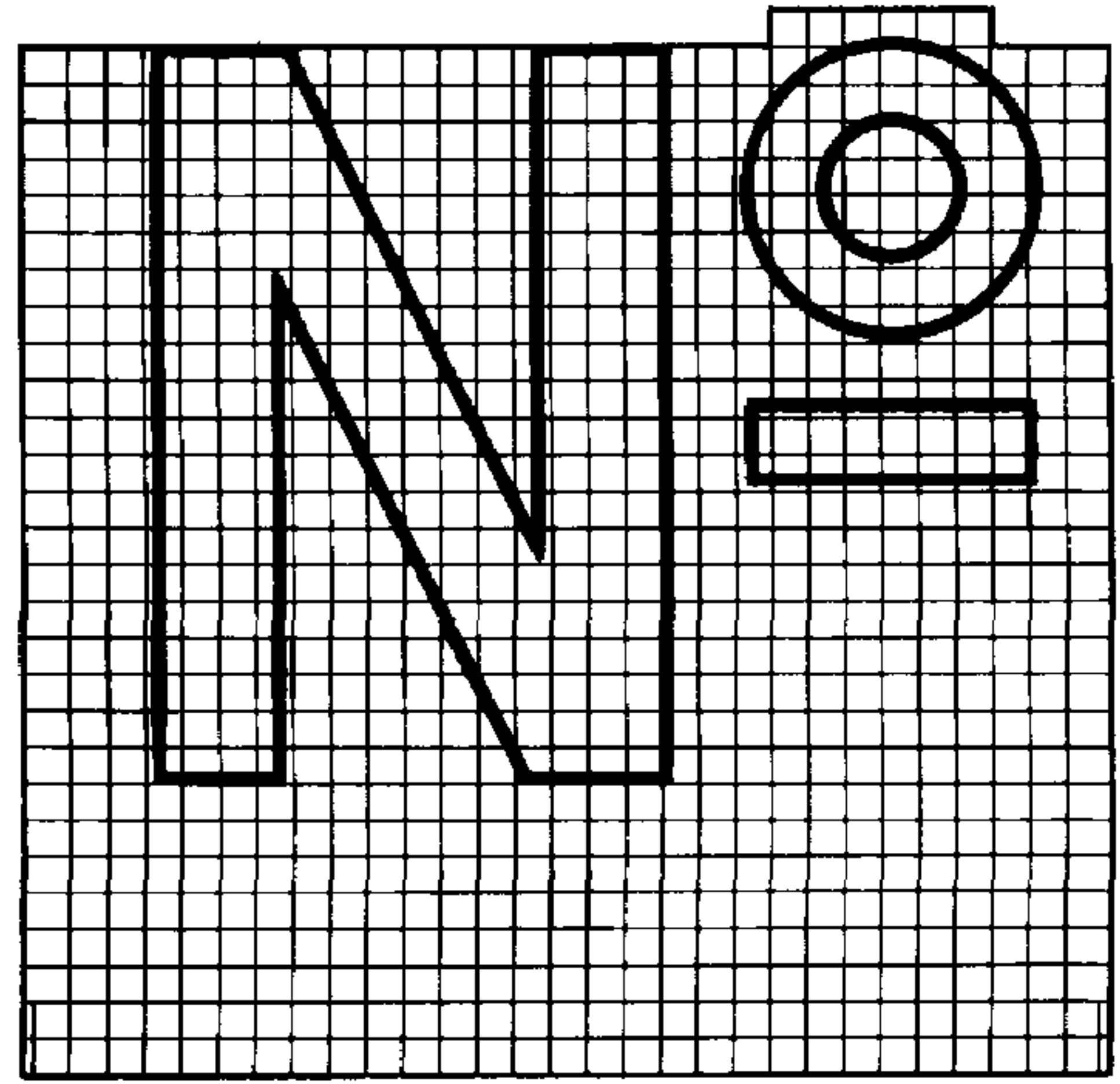
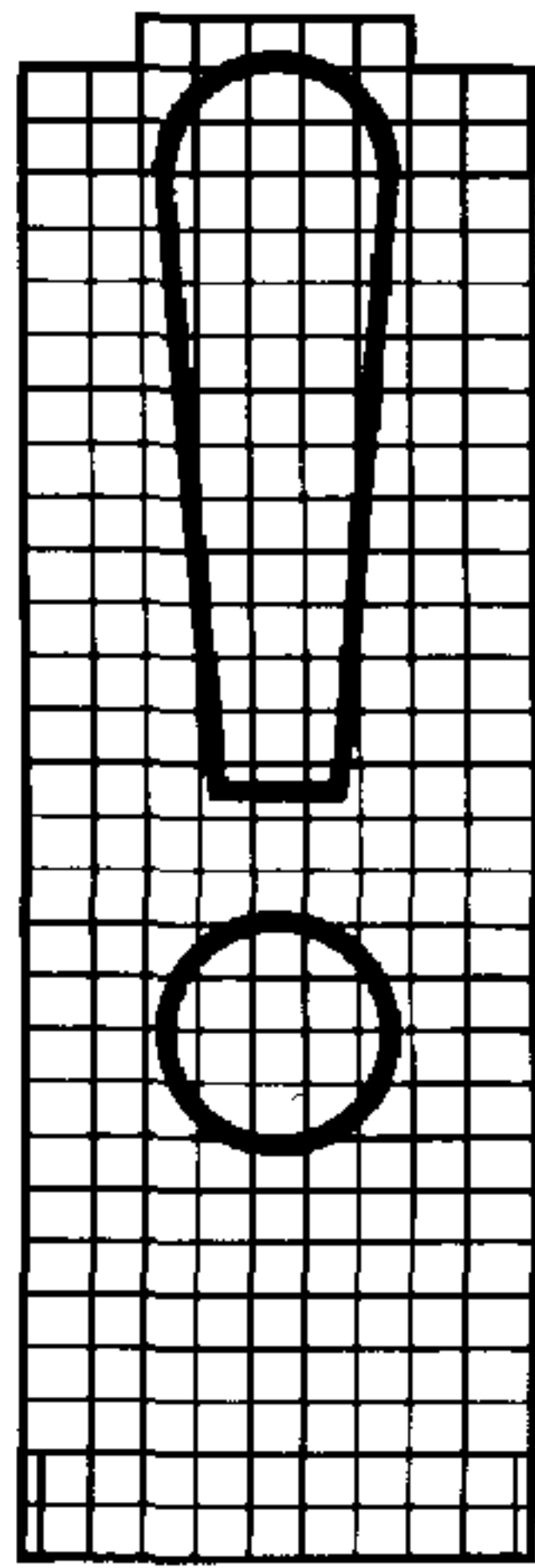
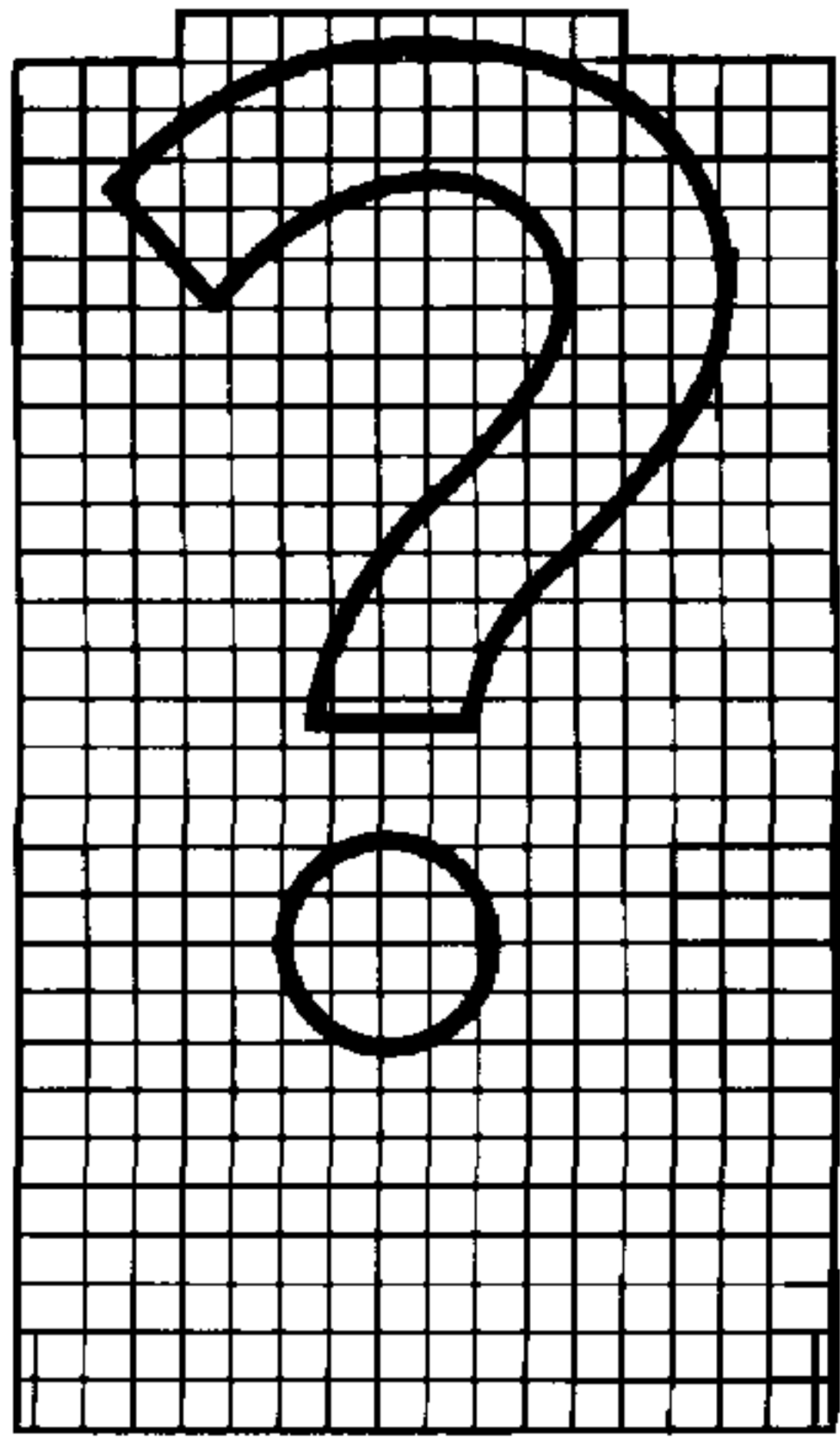



Буквы на основе русского алфавита

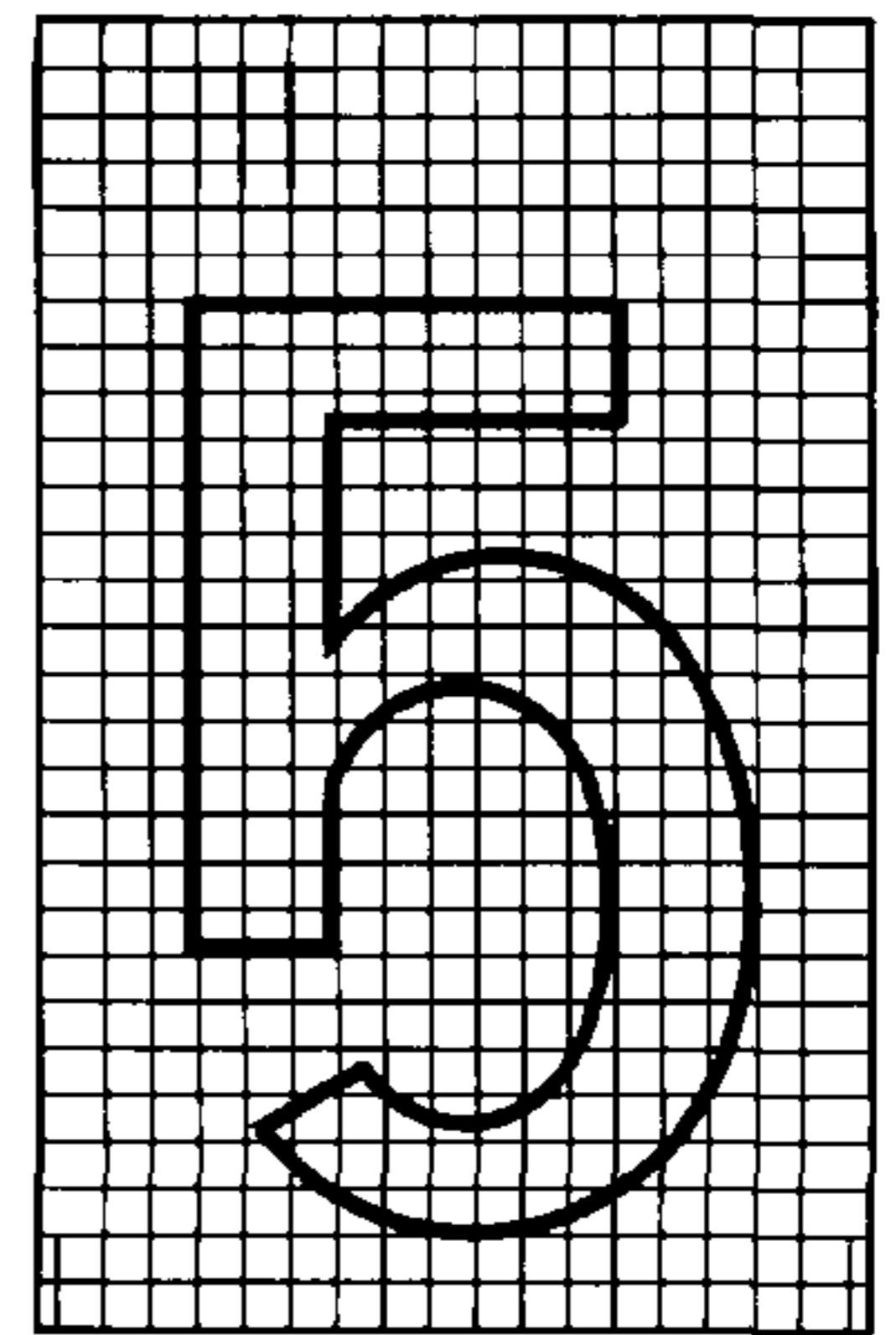
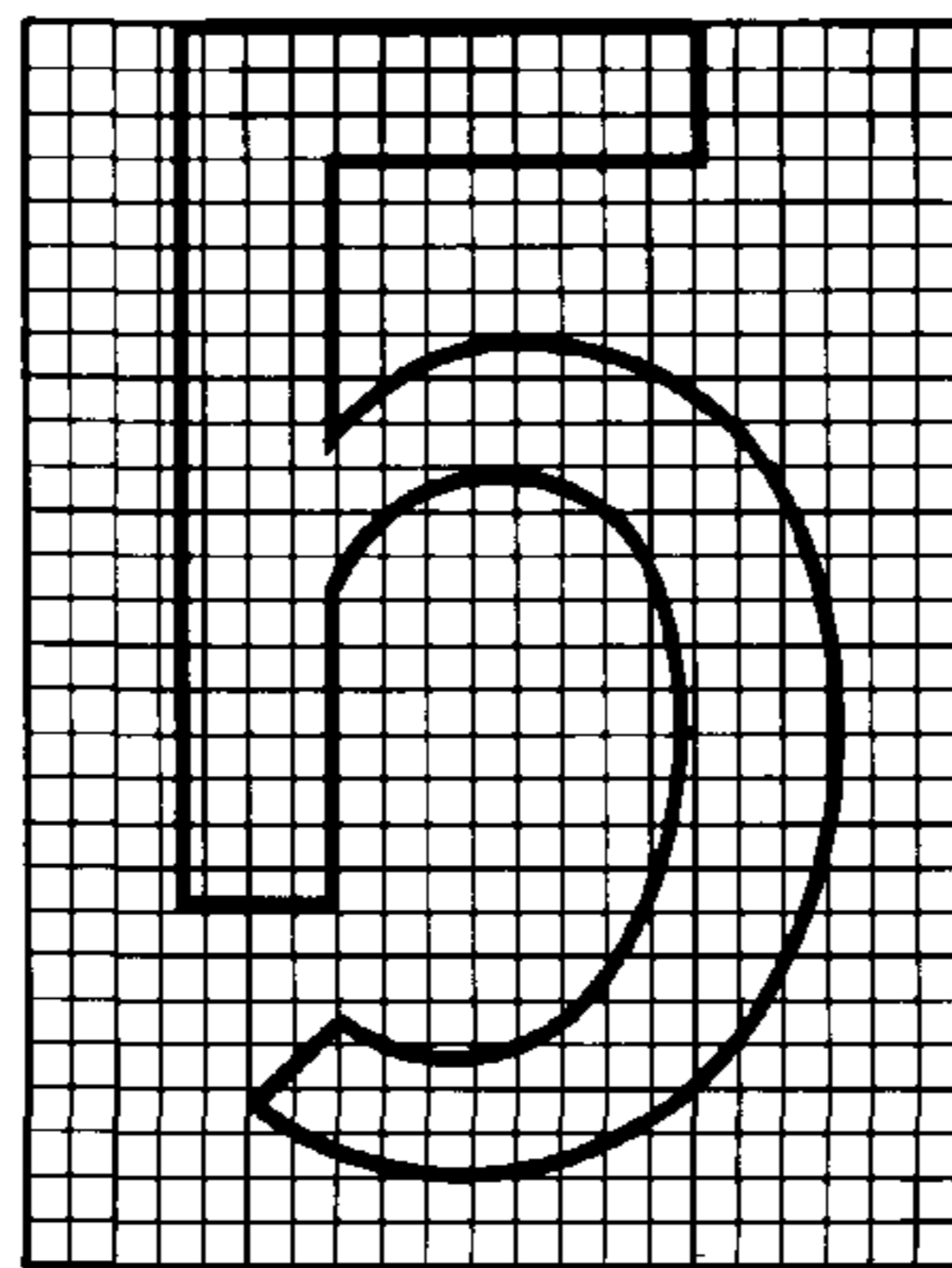
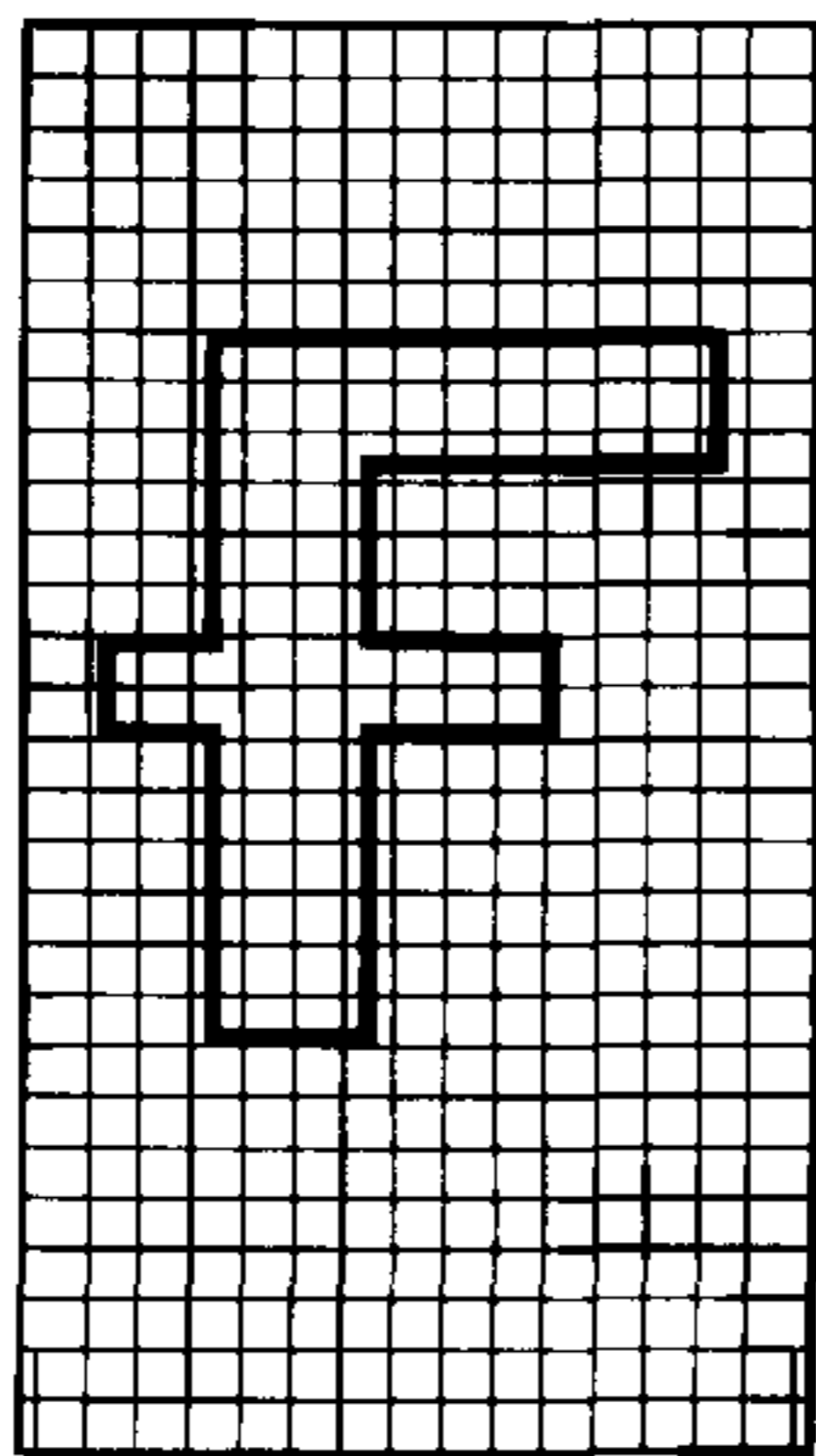
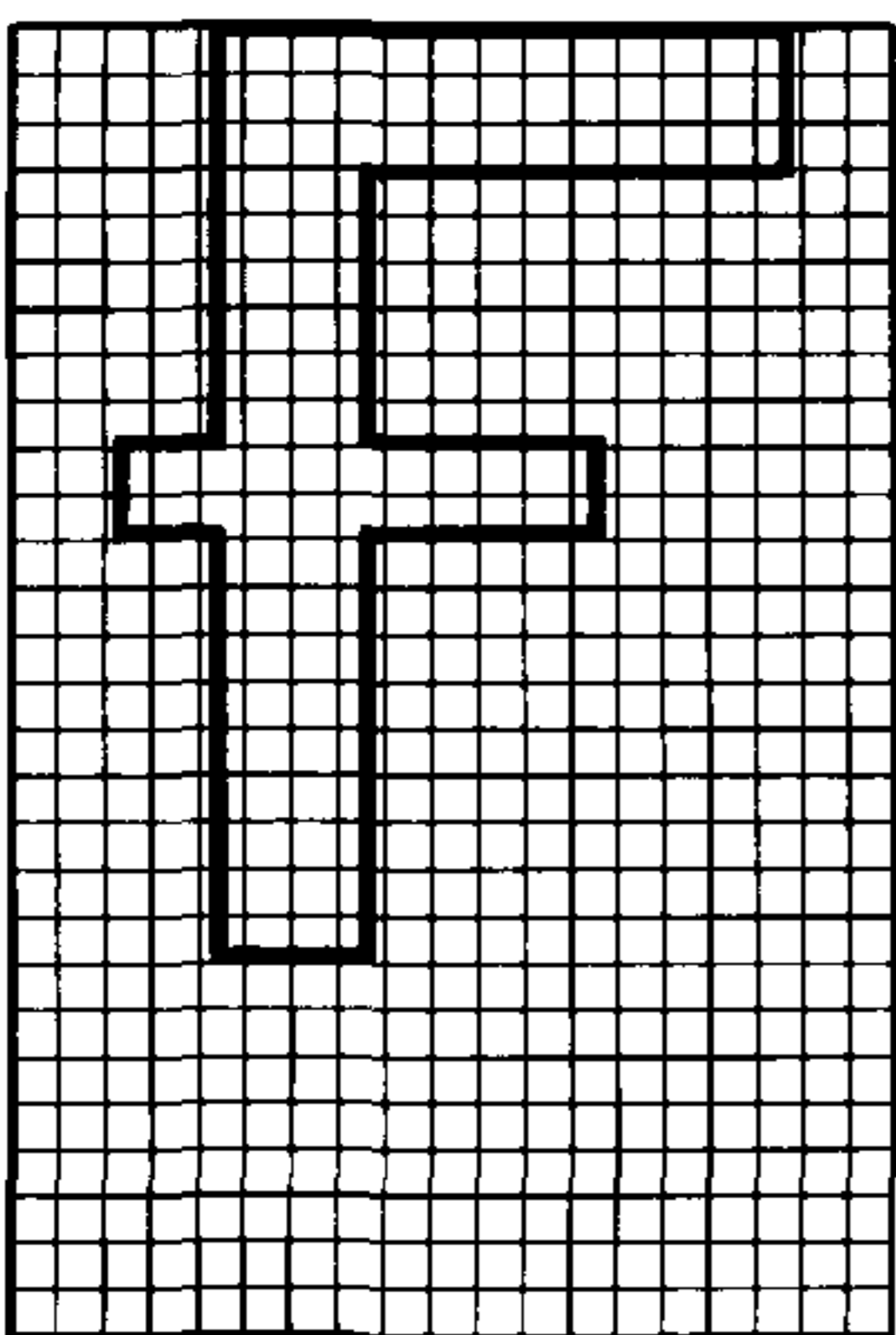
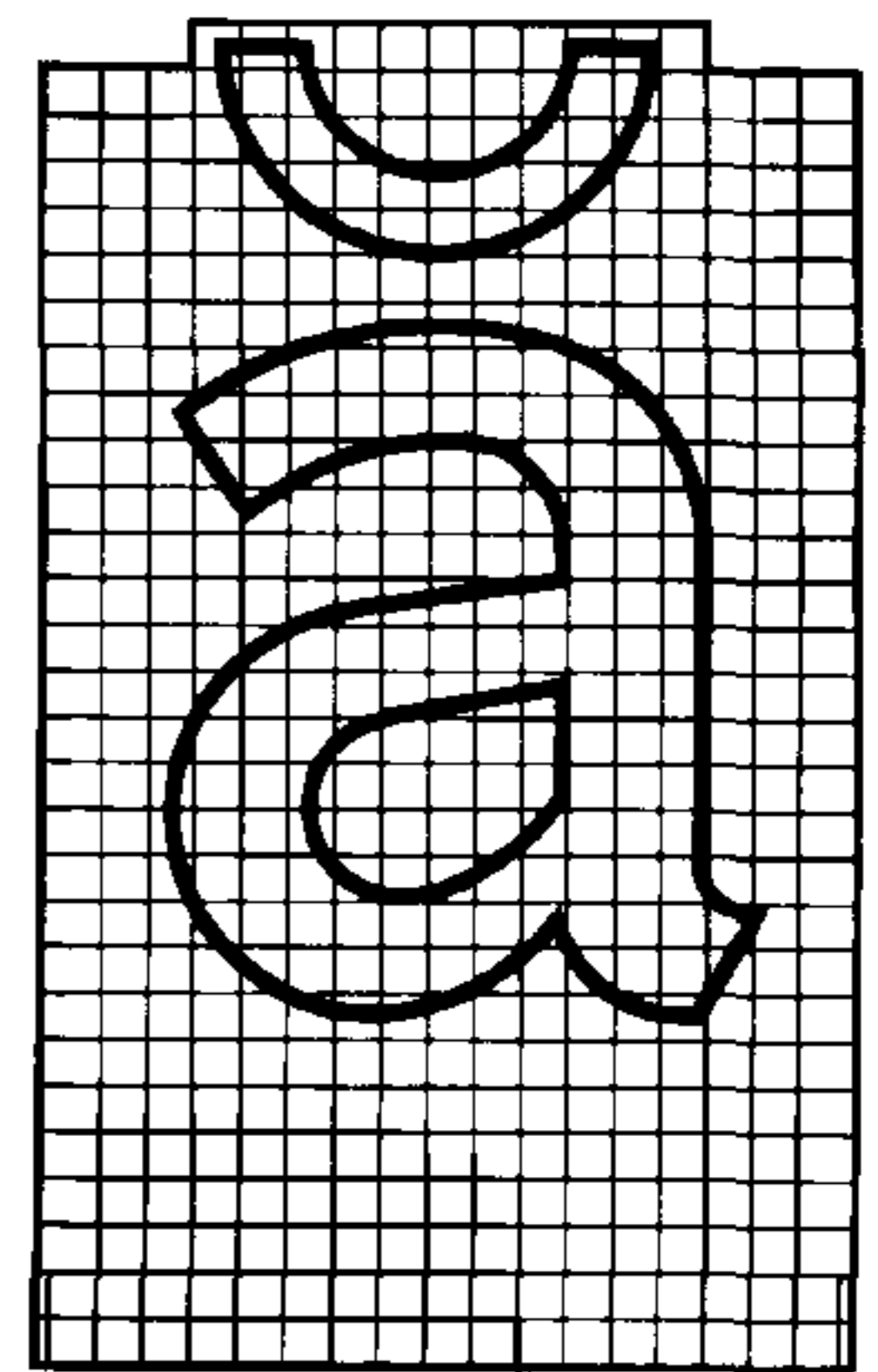
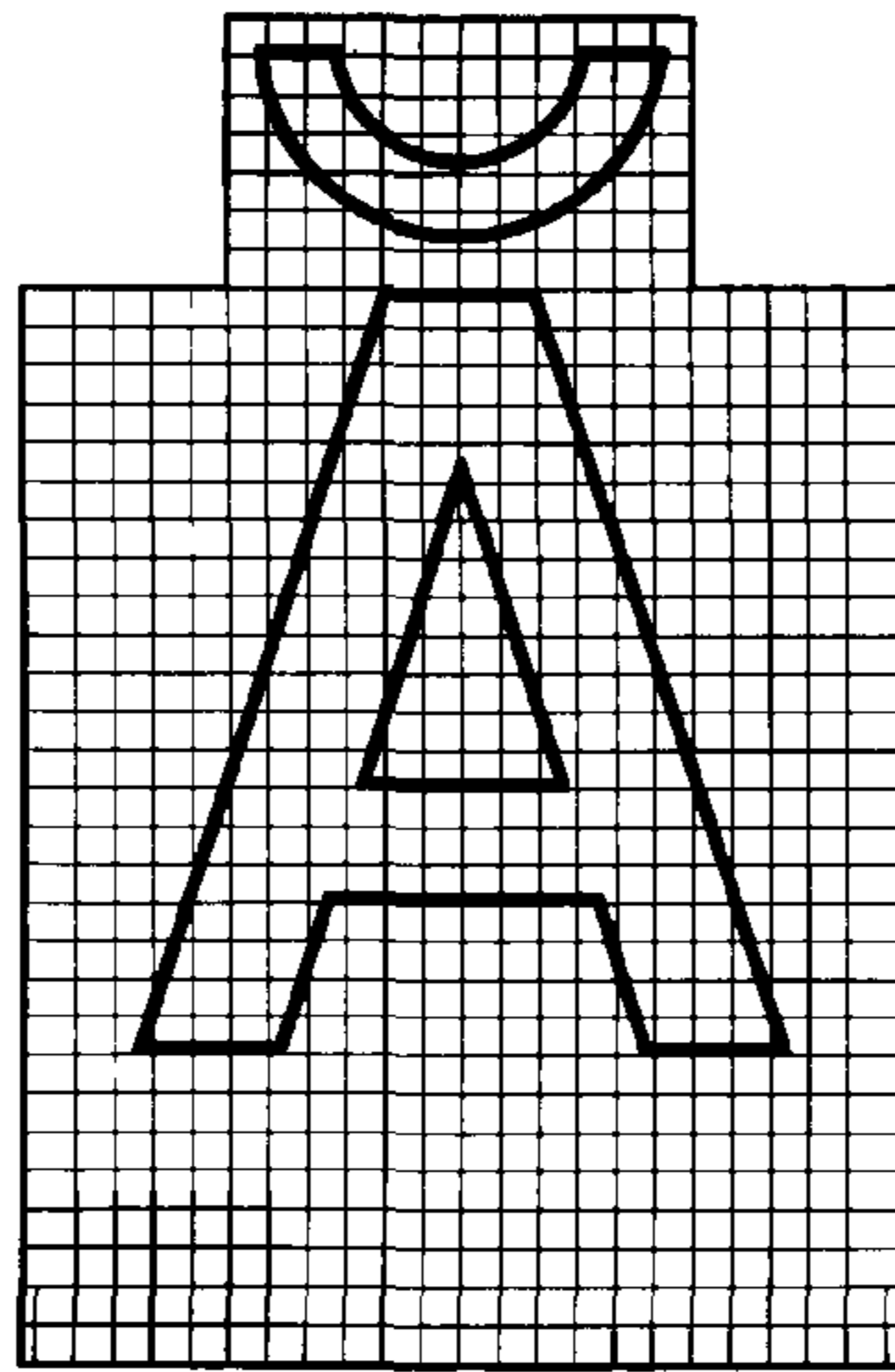
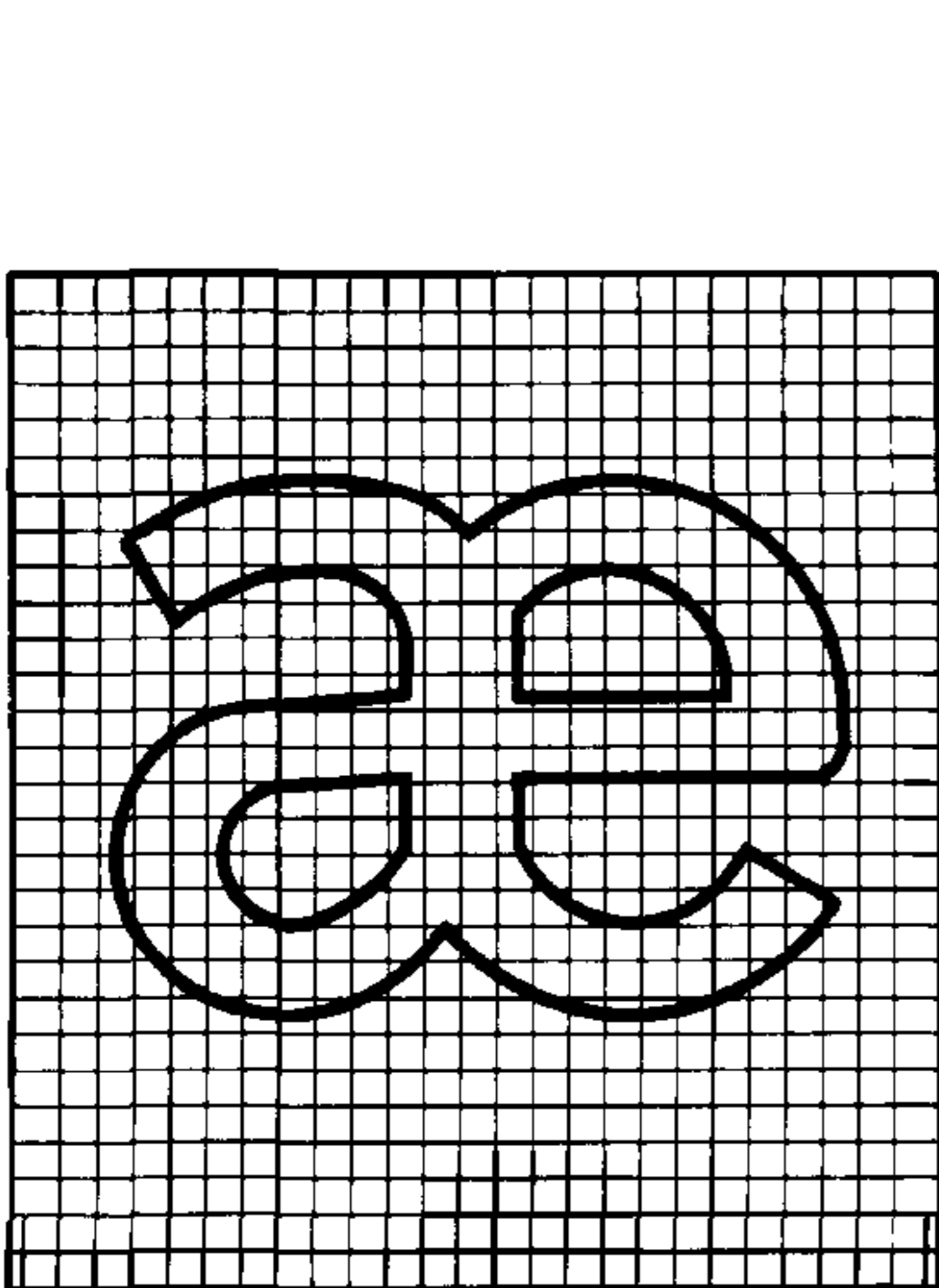
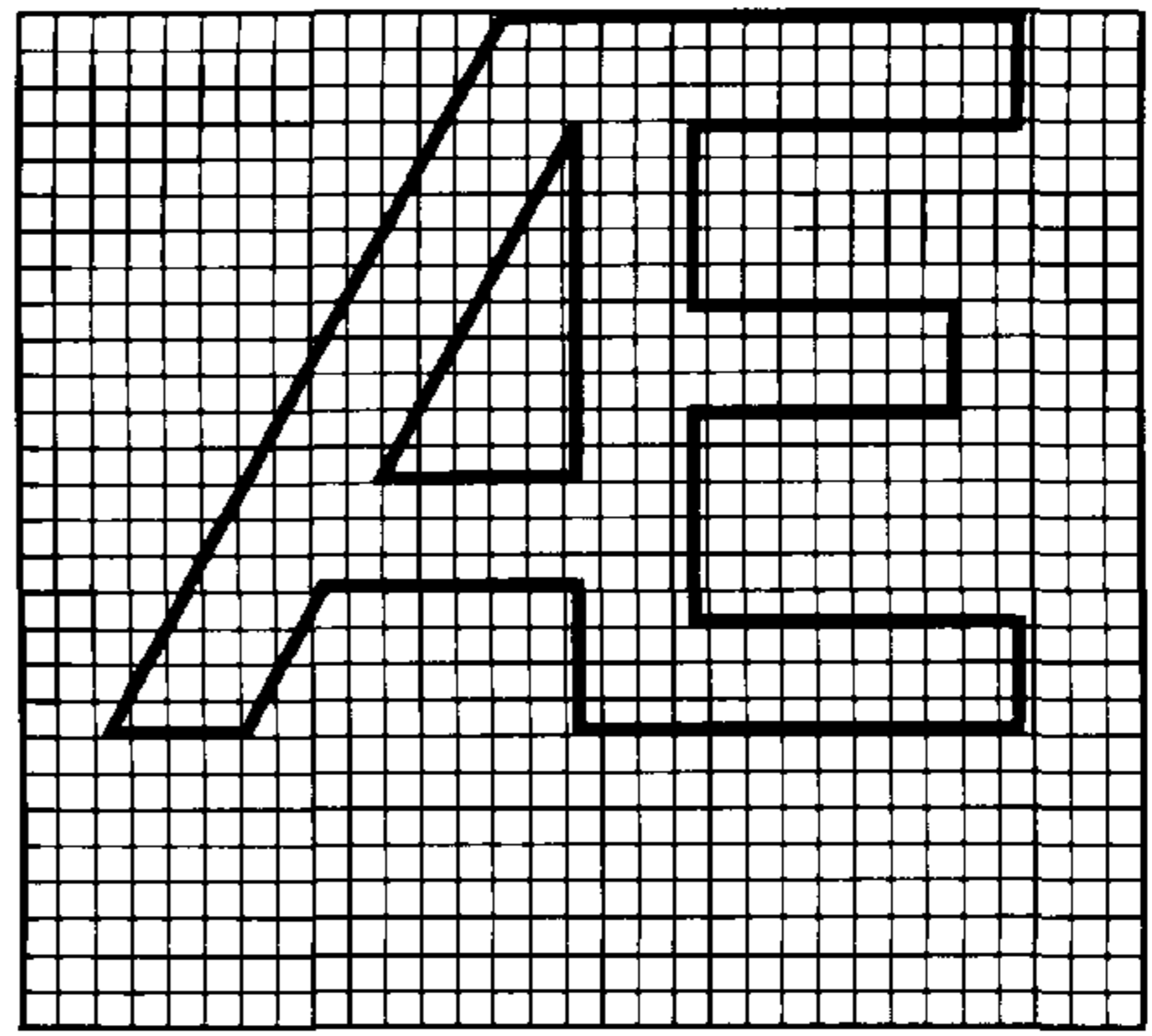
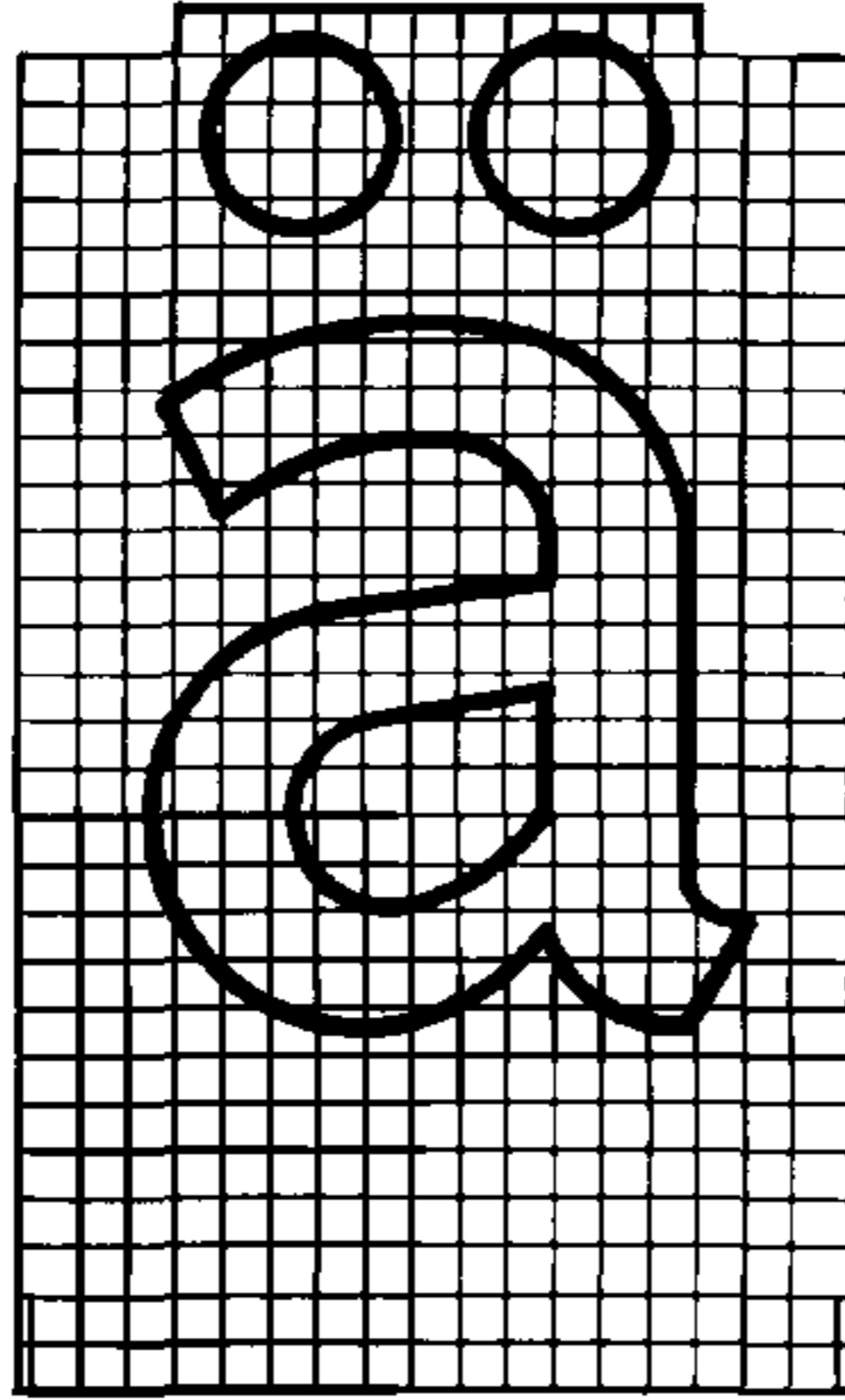
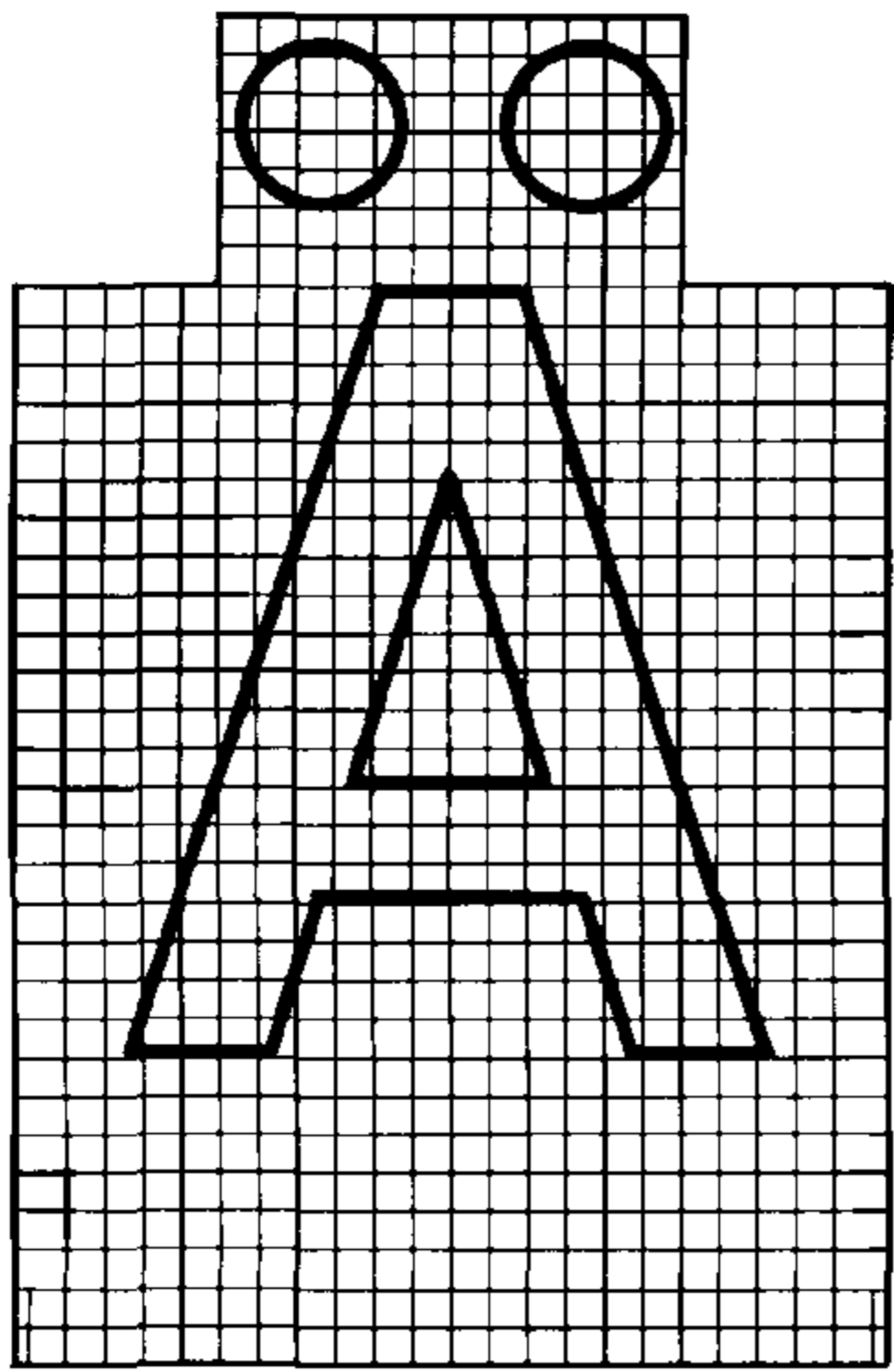

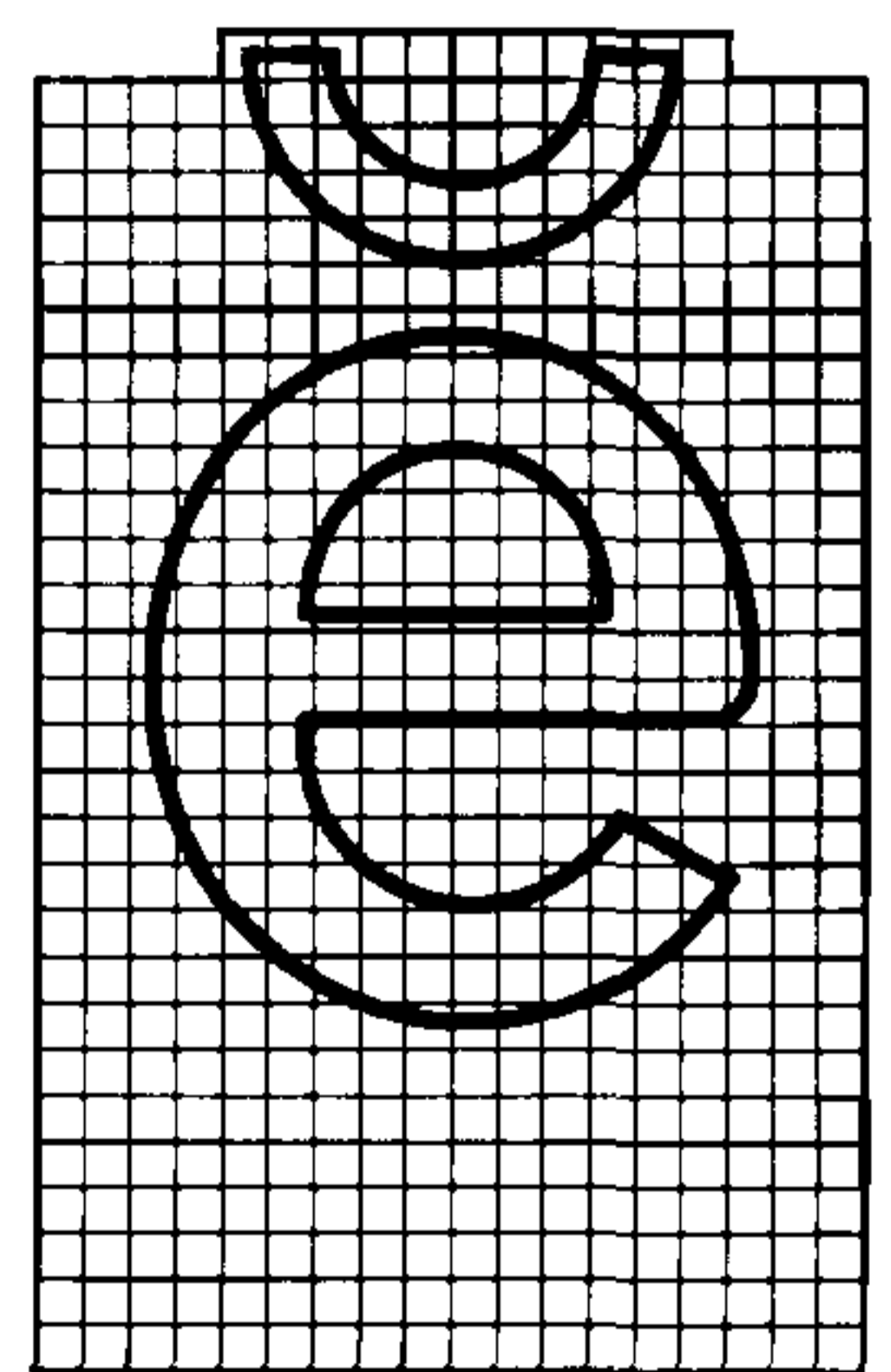
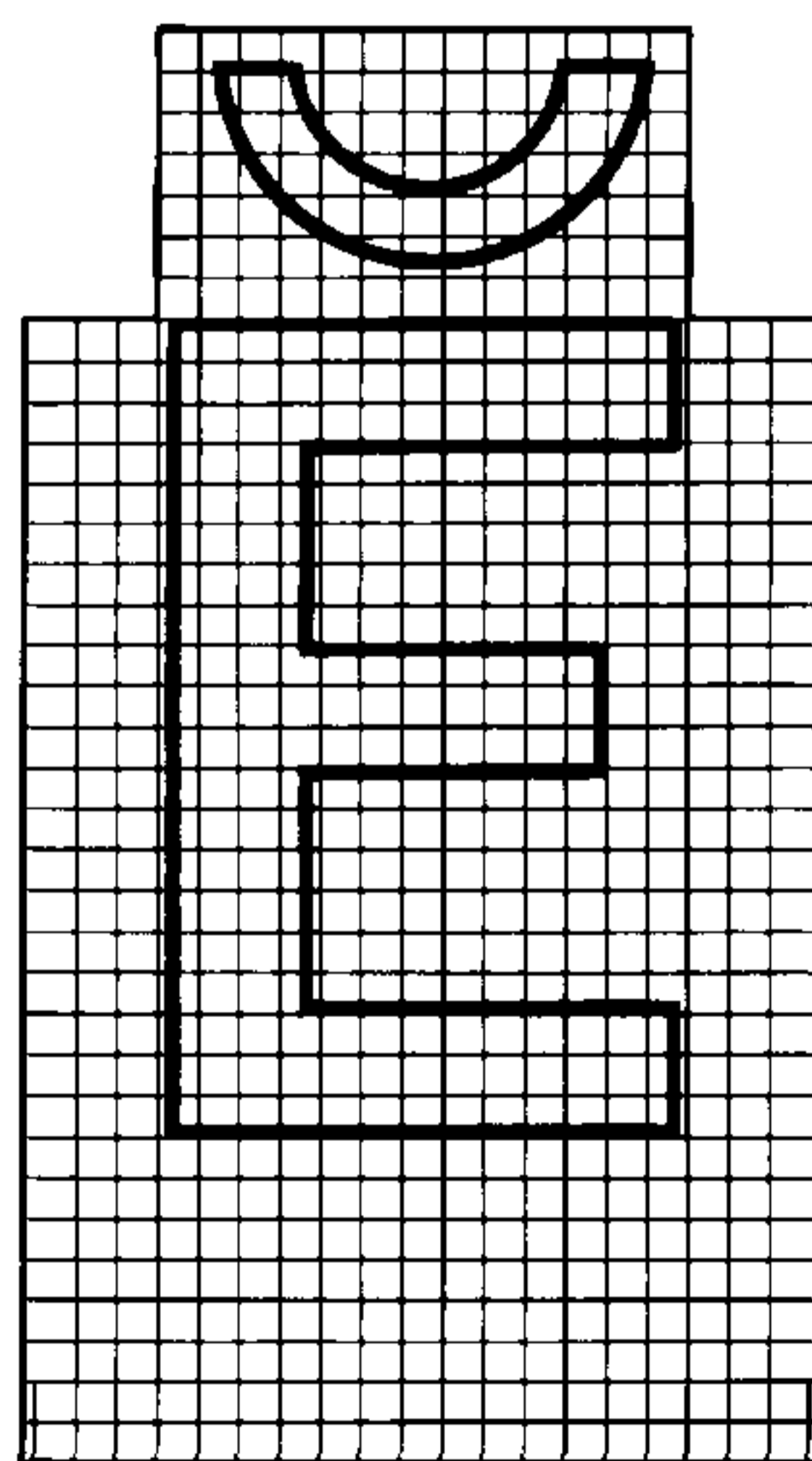
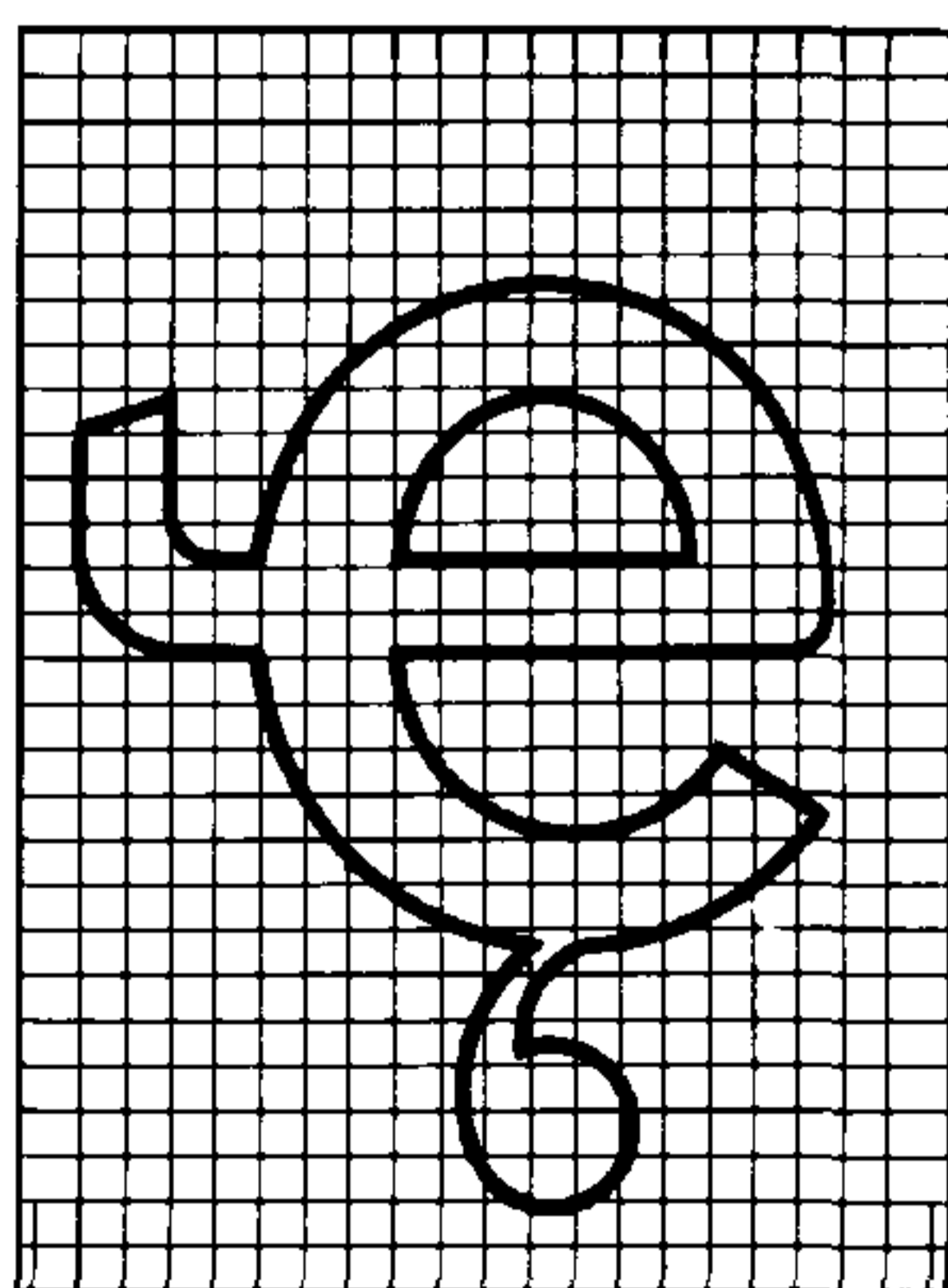
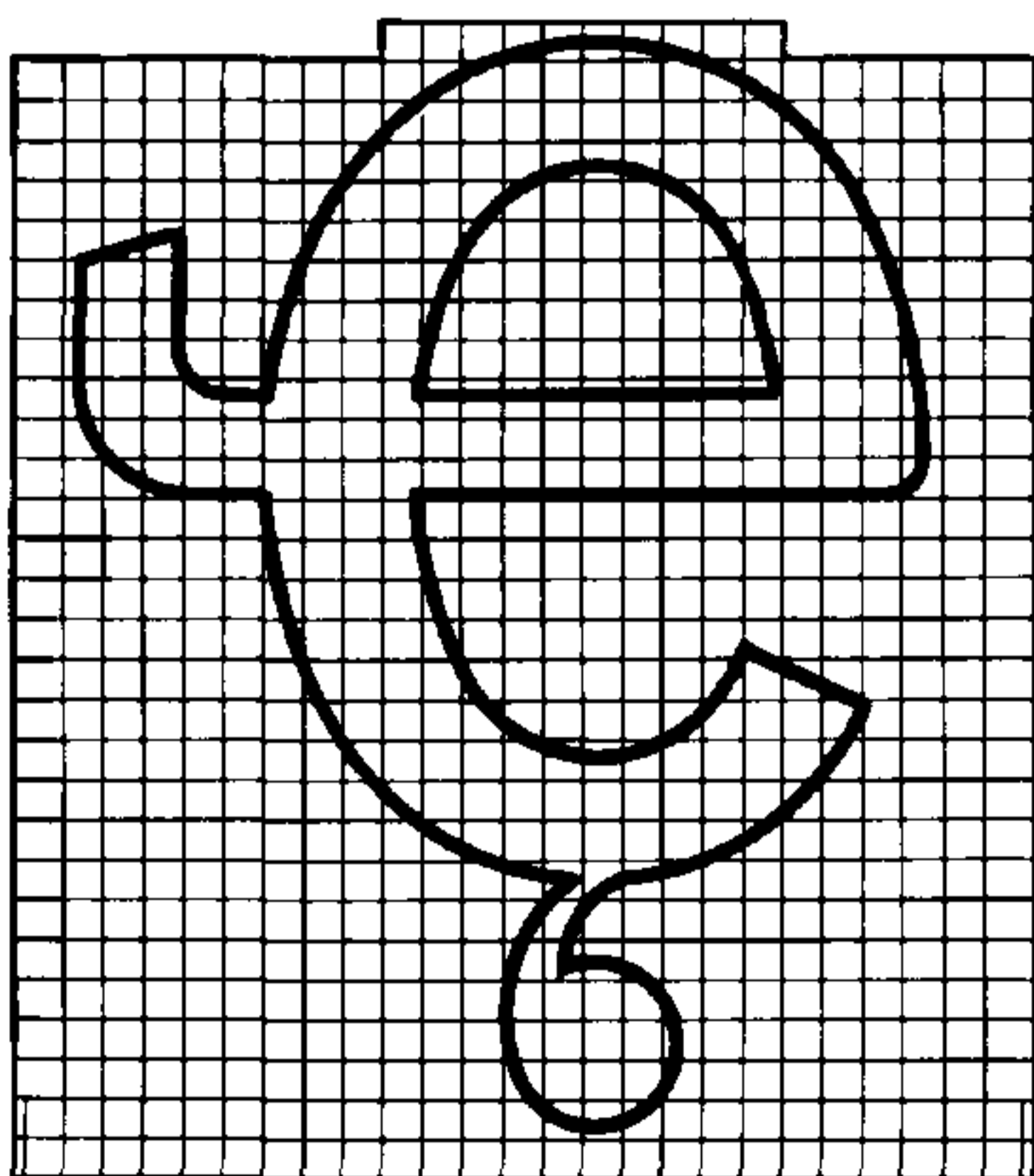
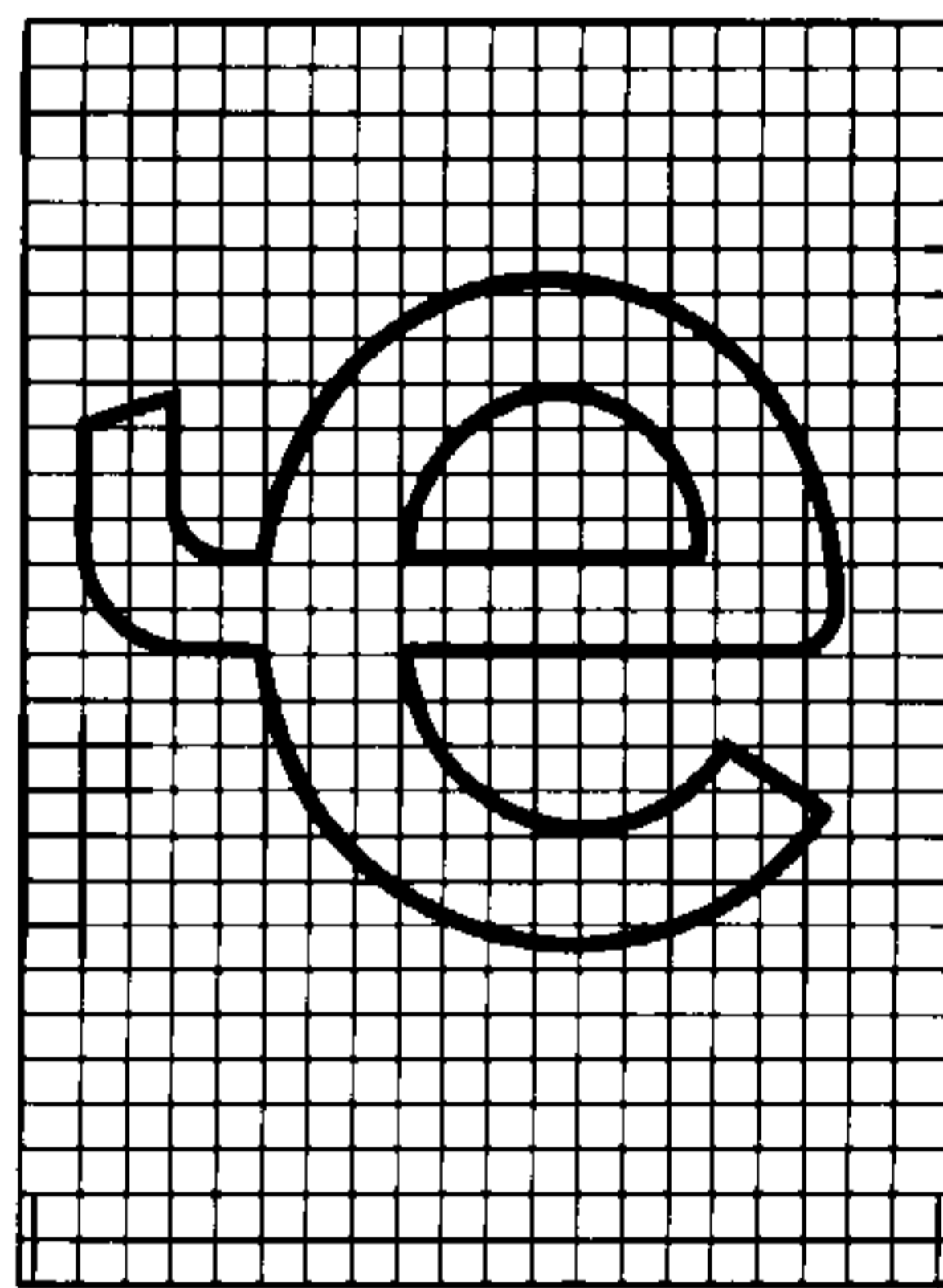
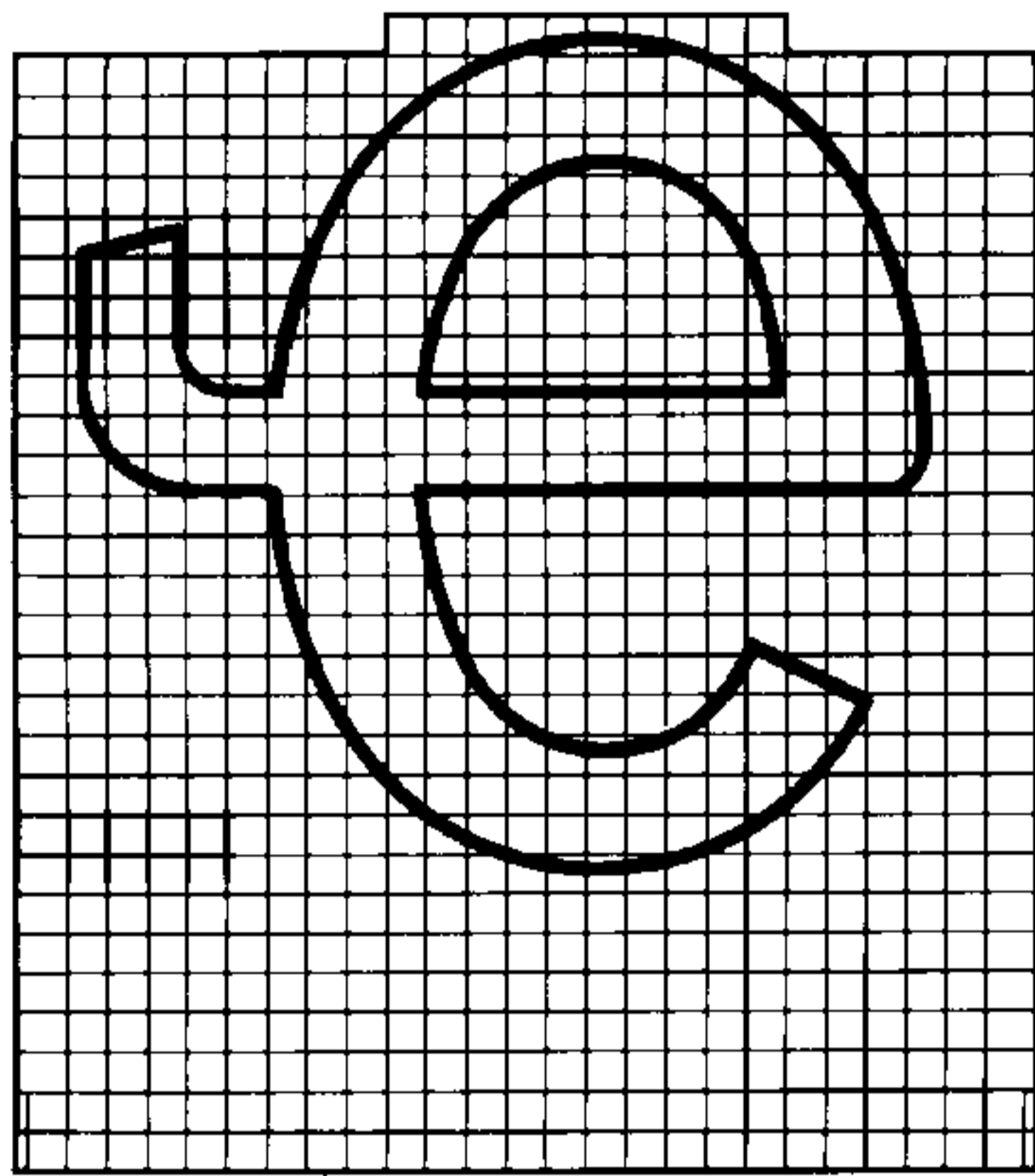
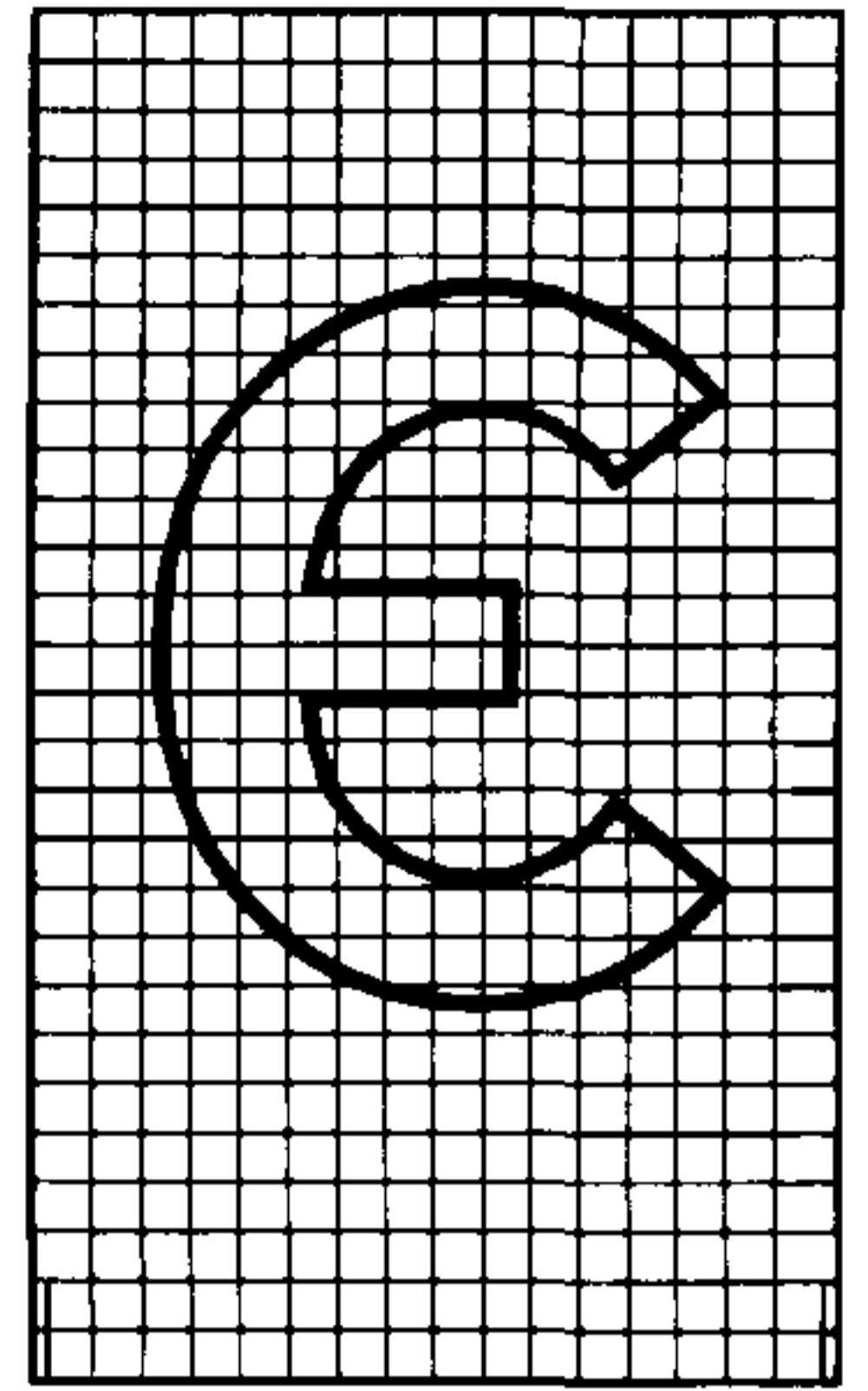
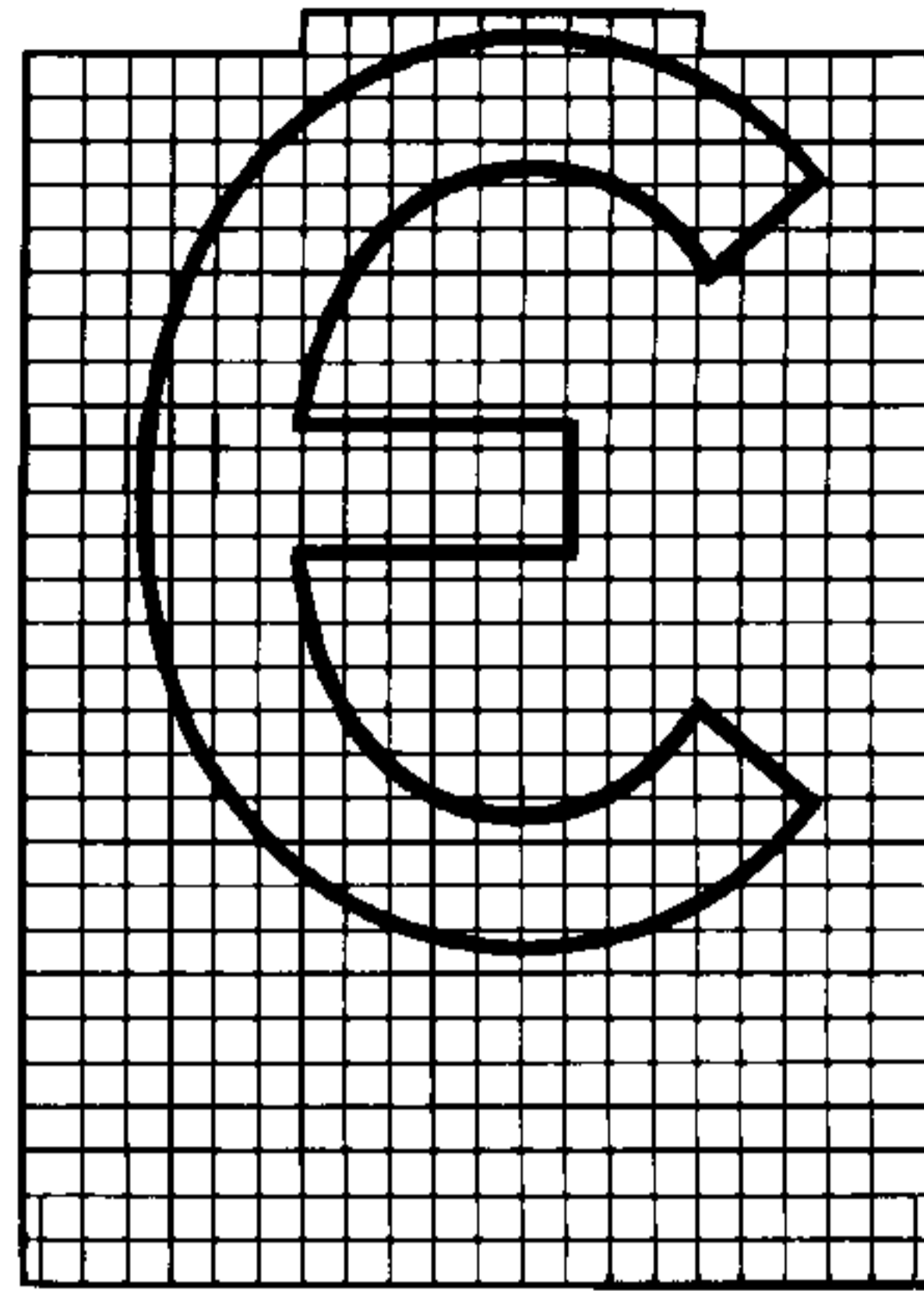
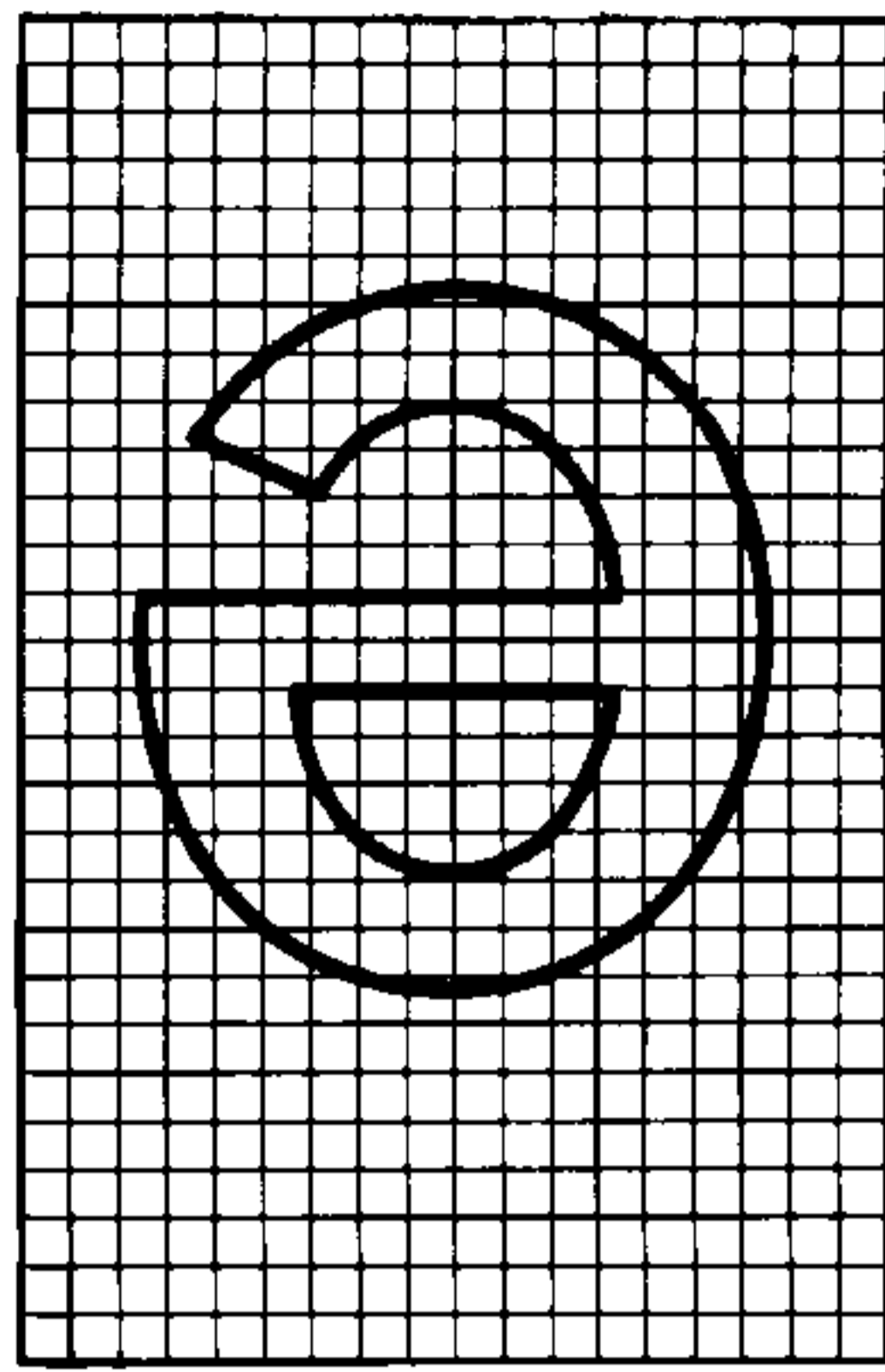
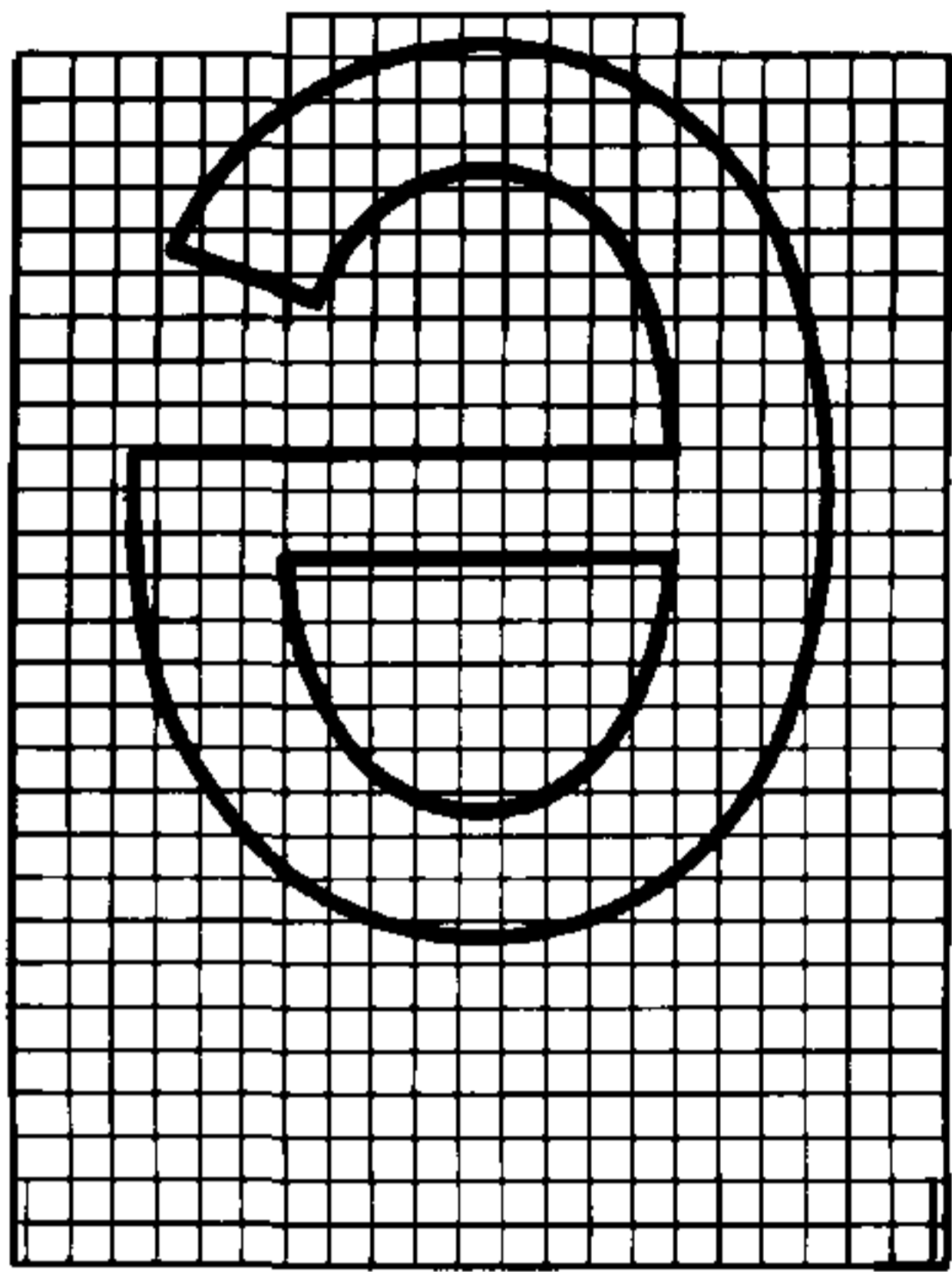

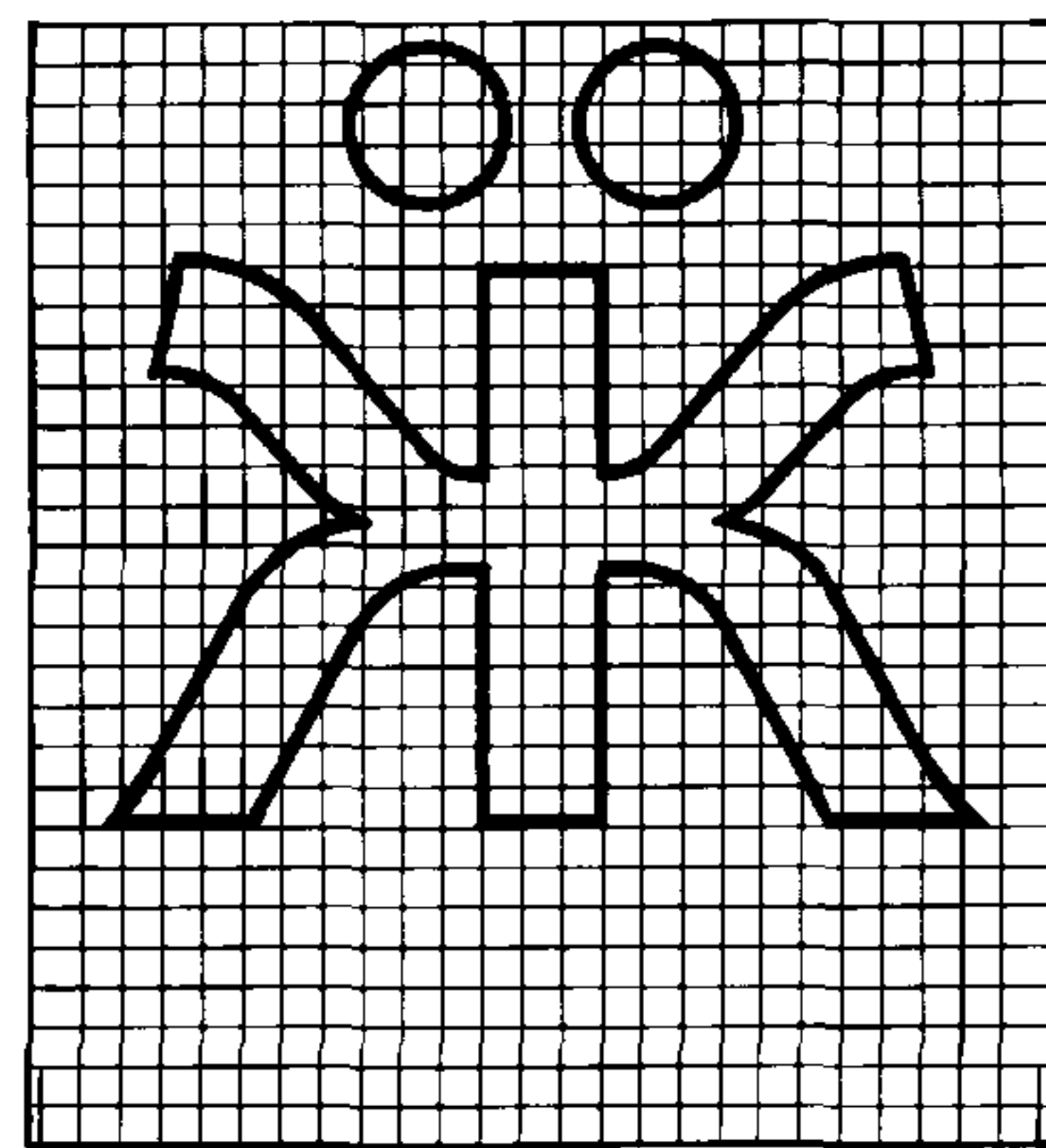
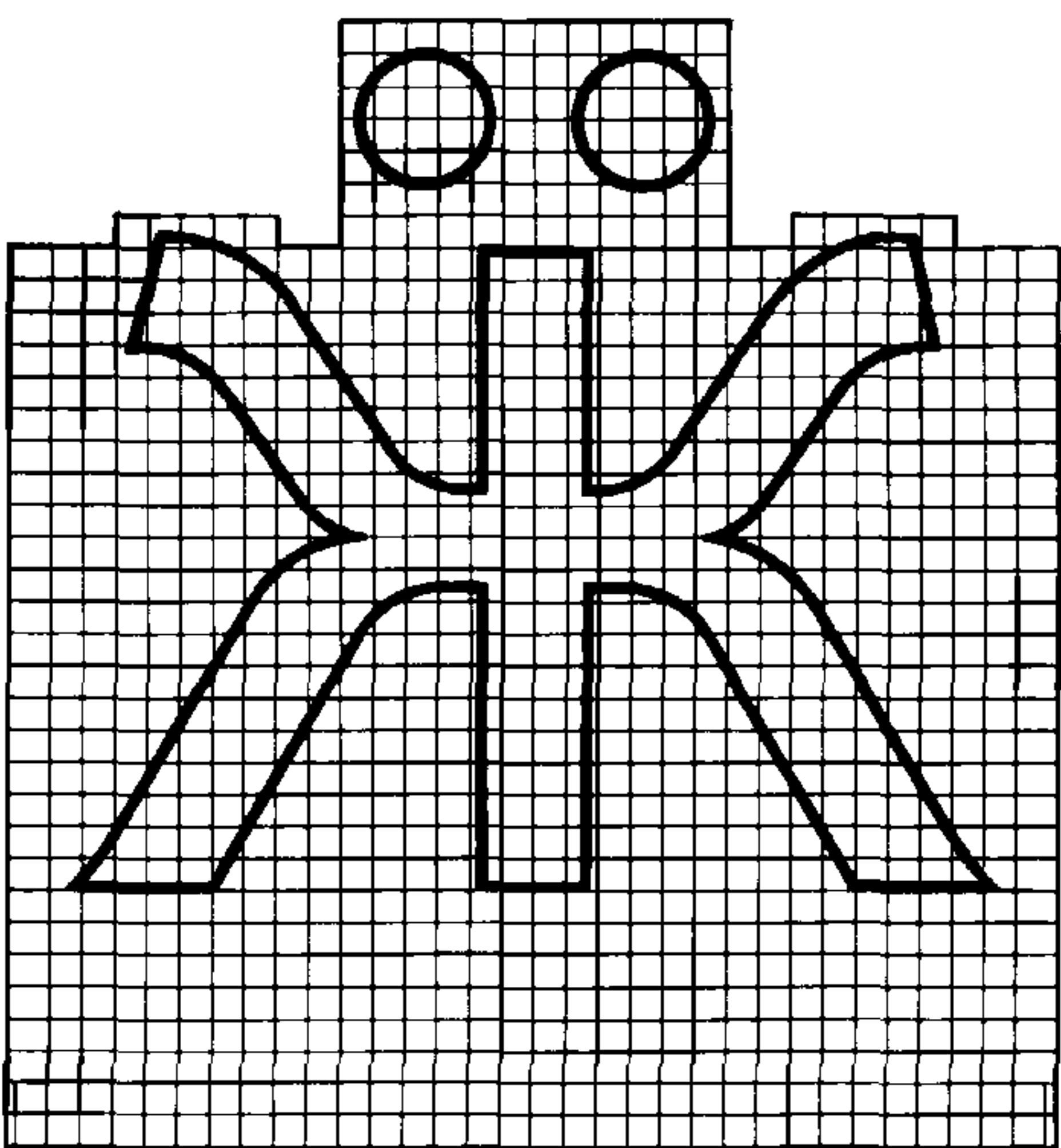
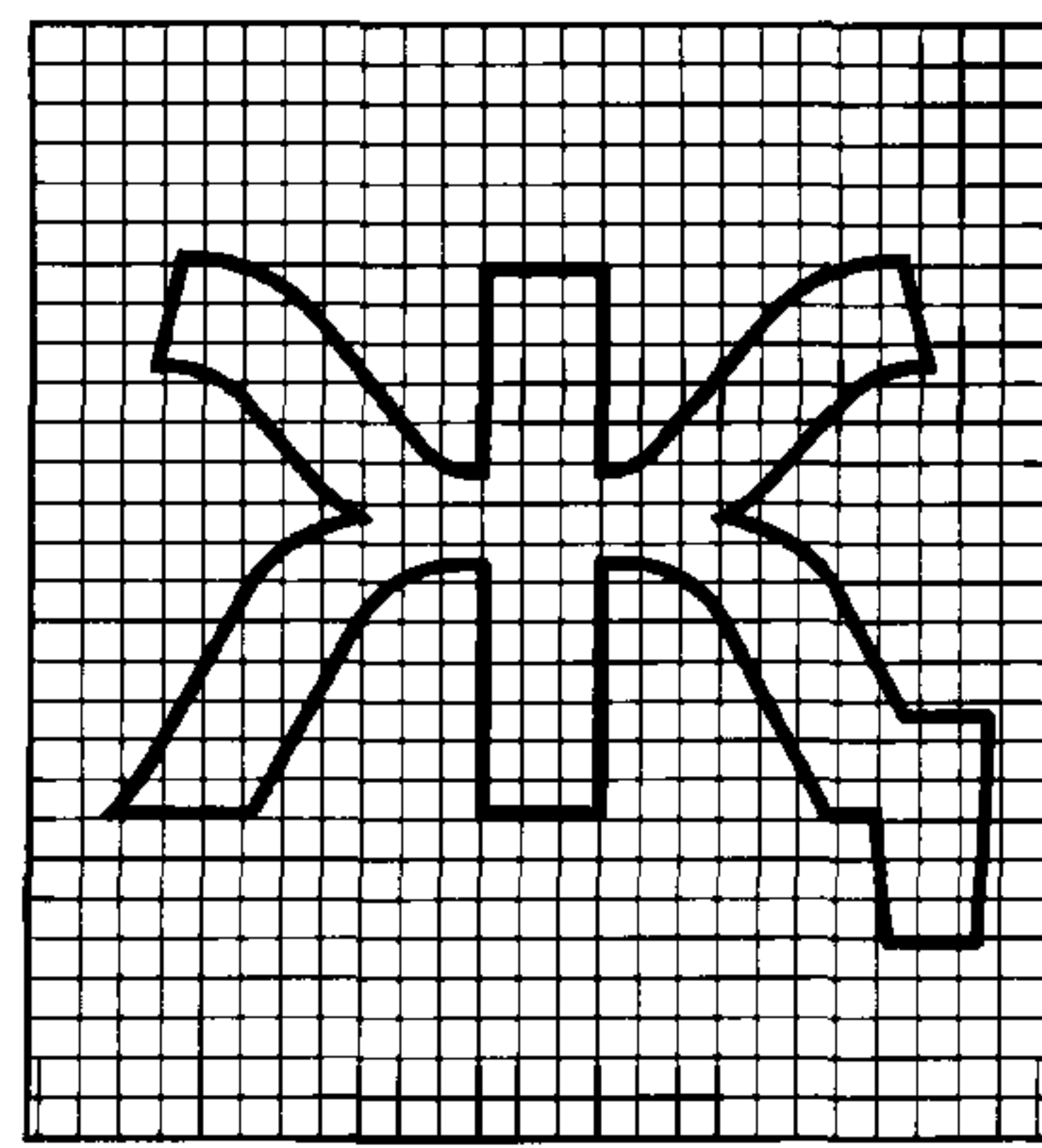
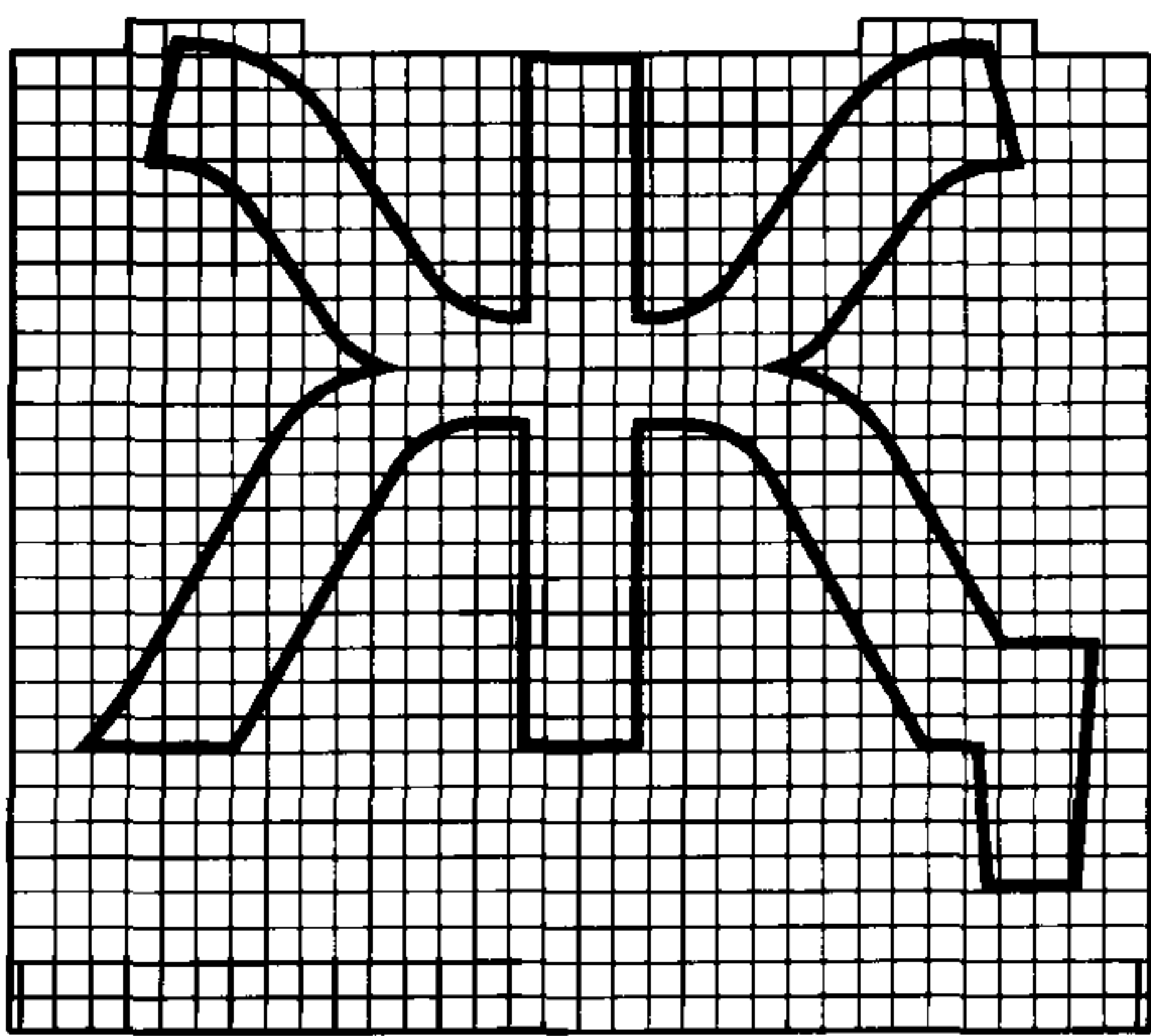
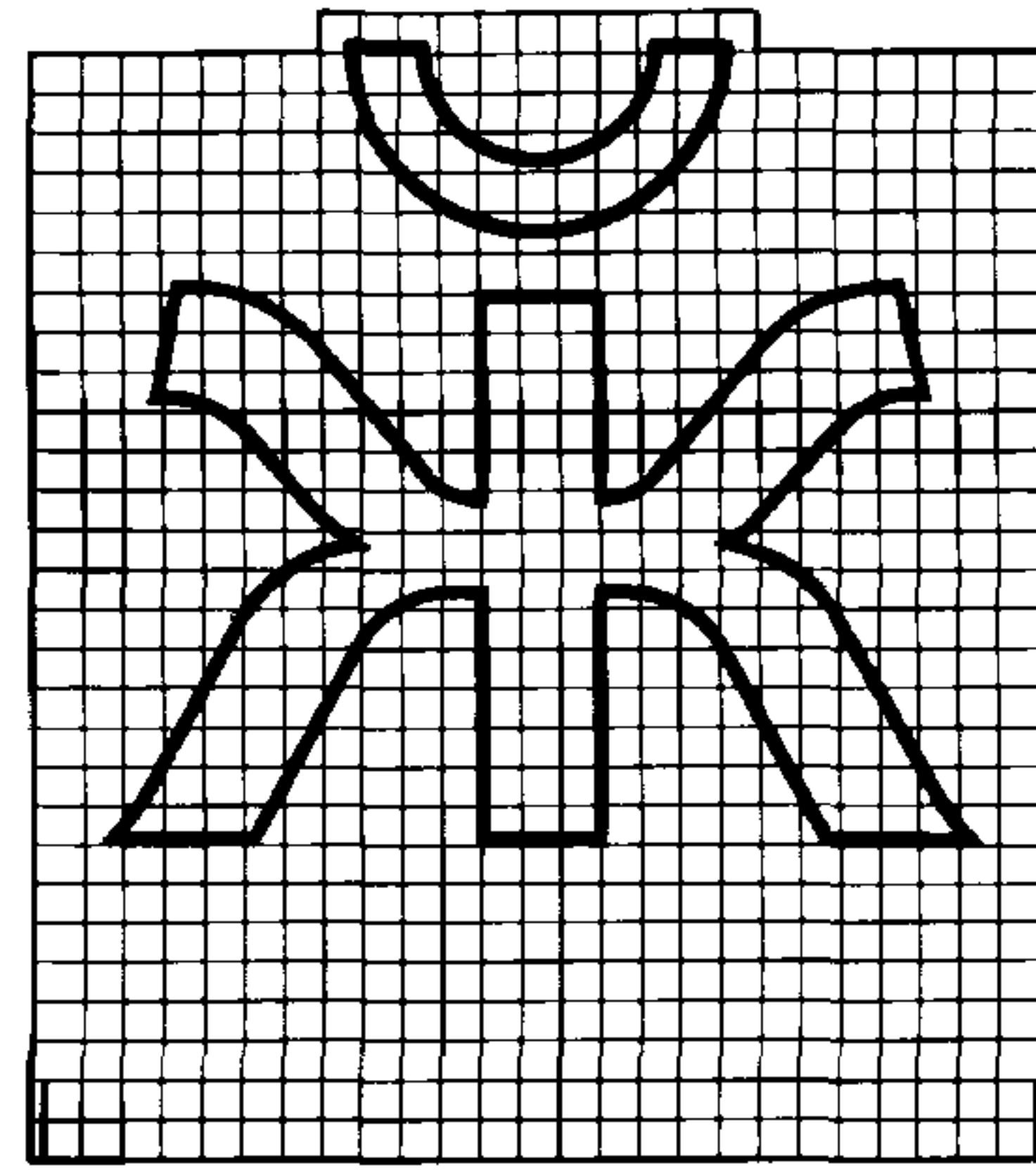
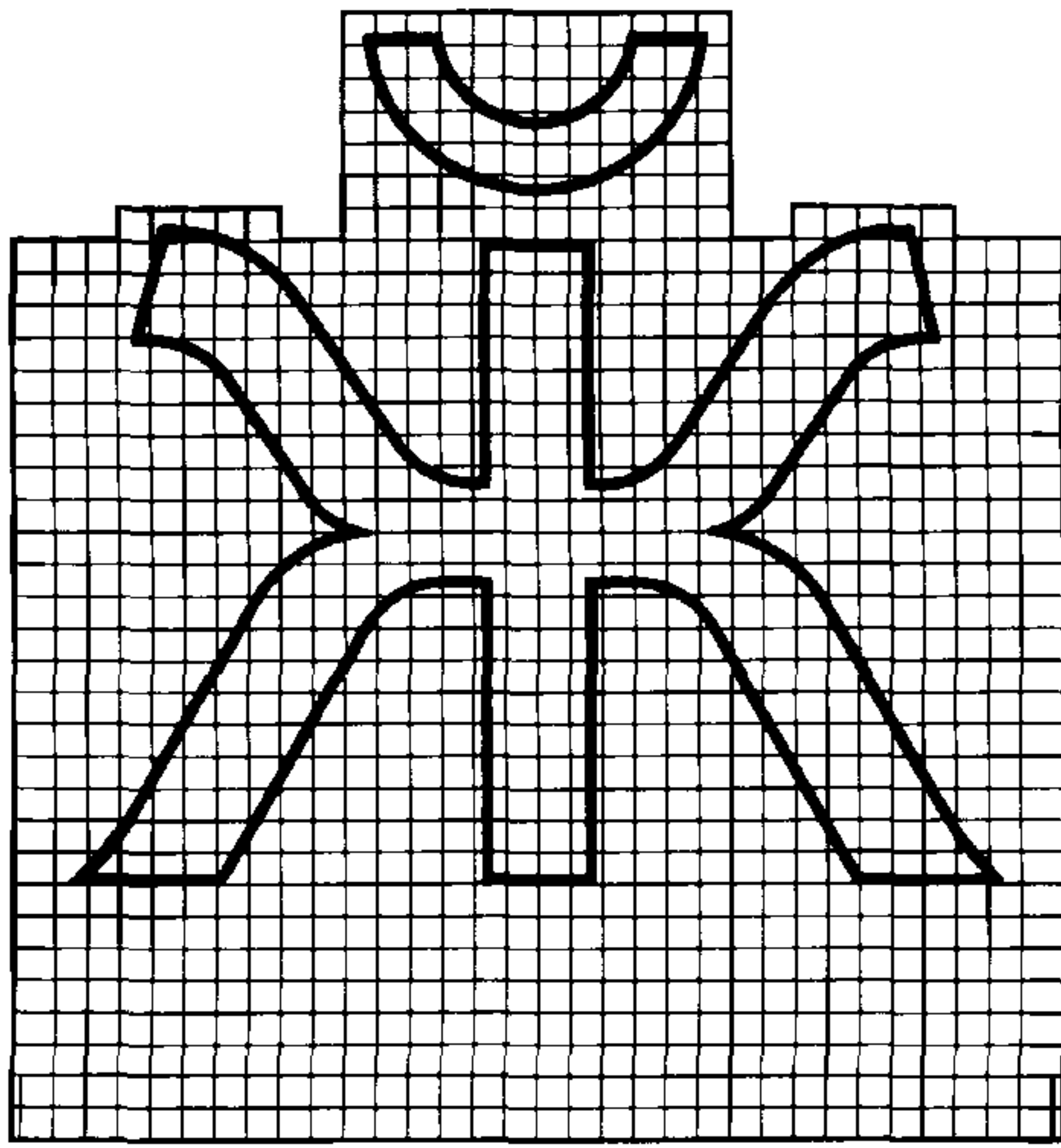

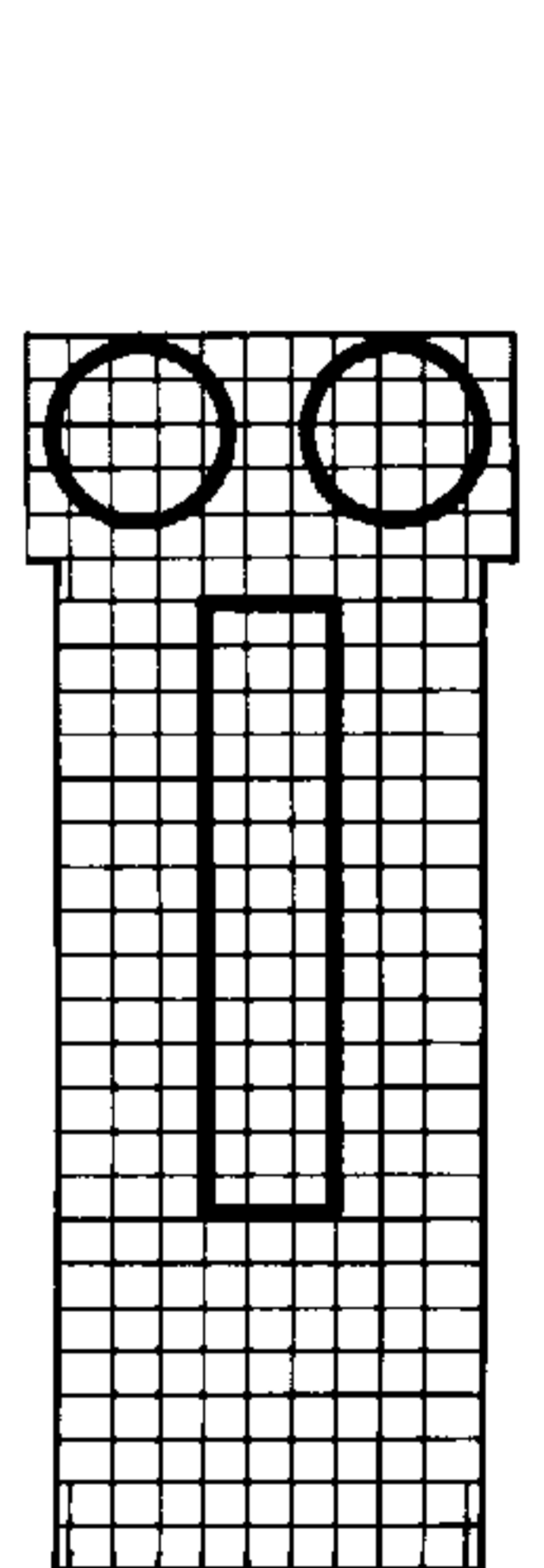
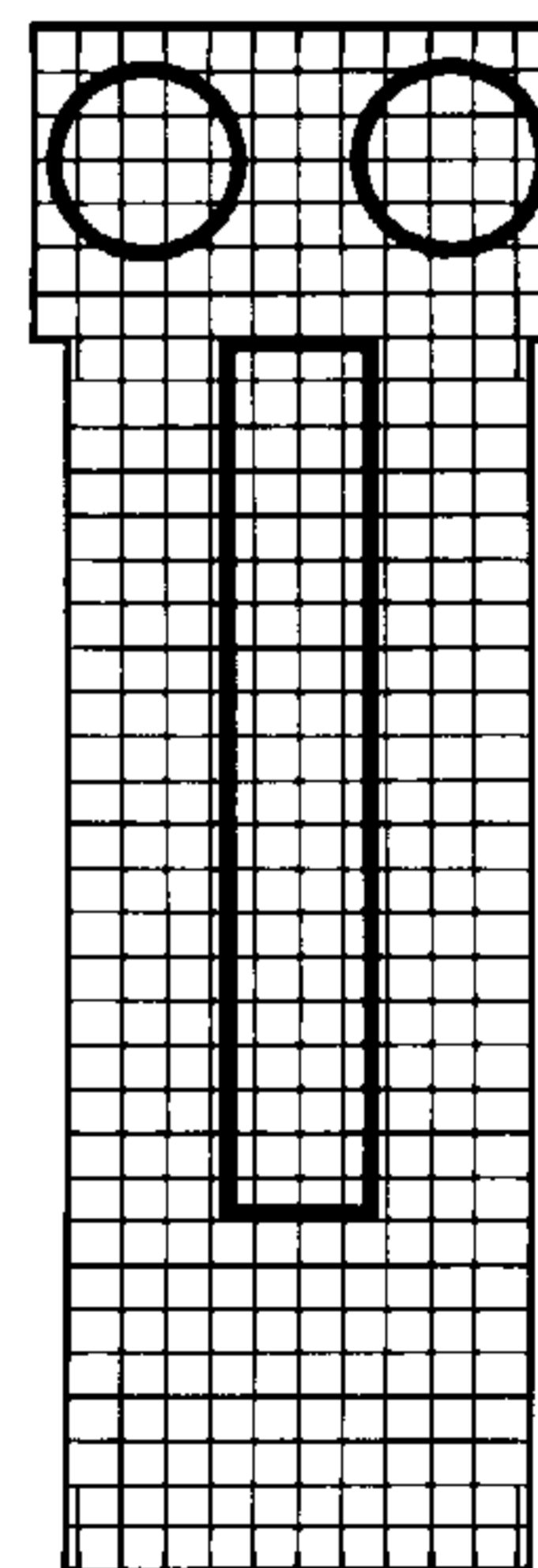
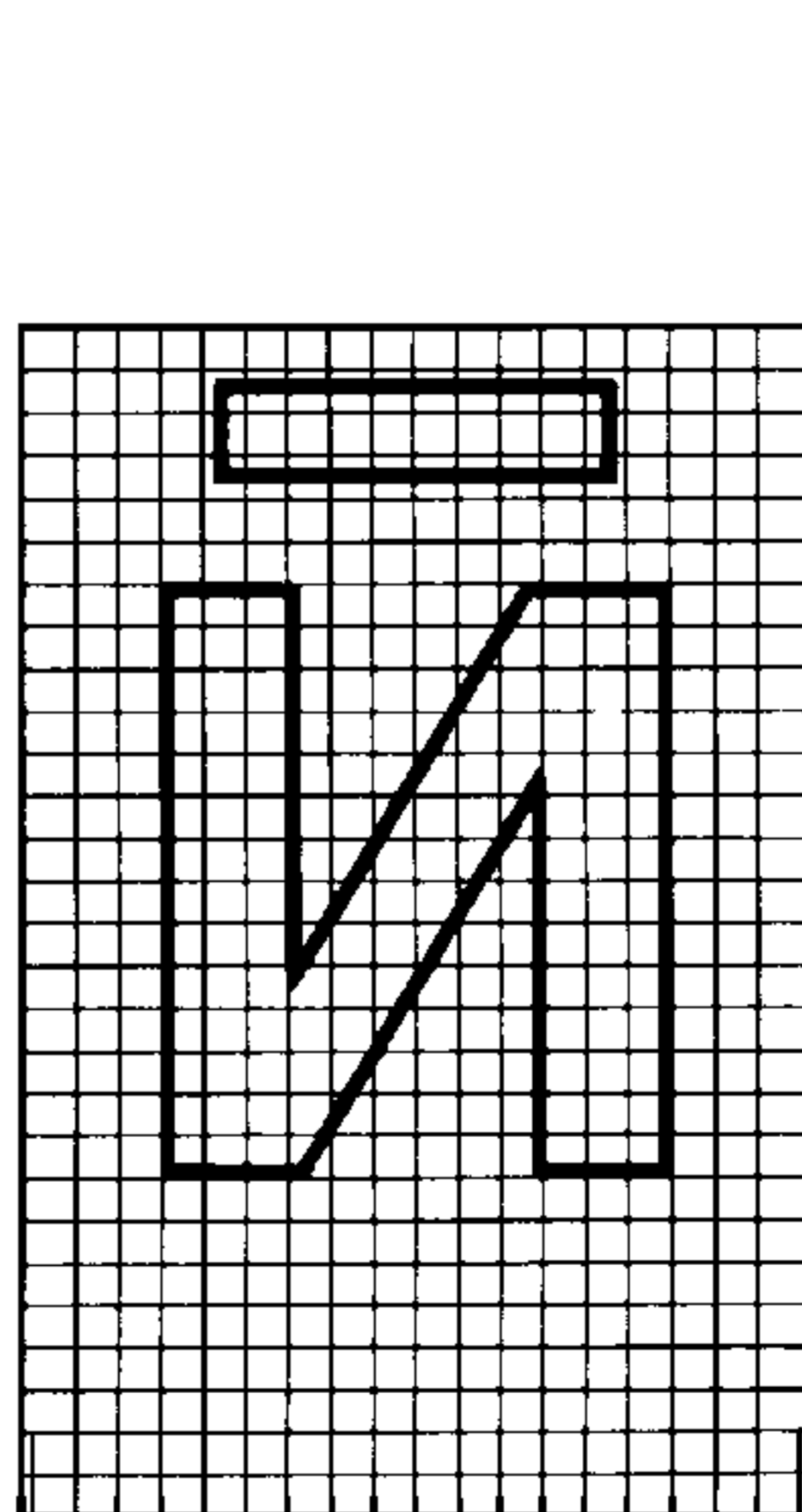
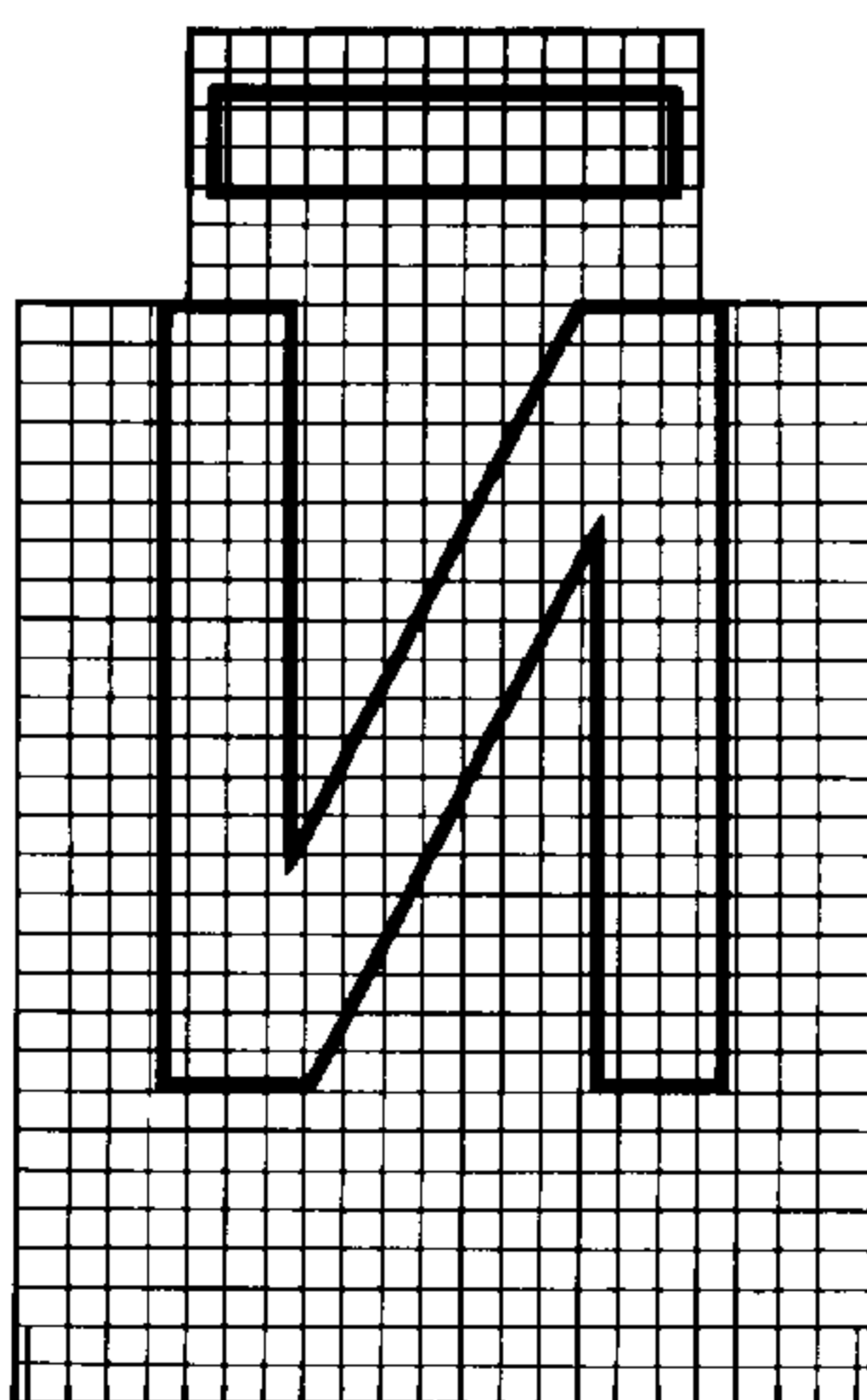
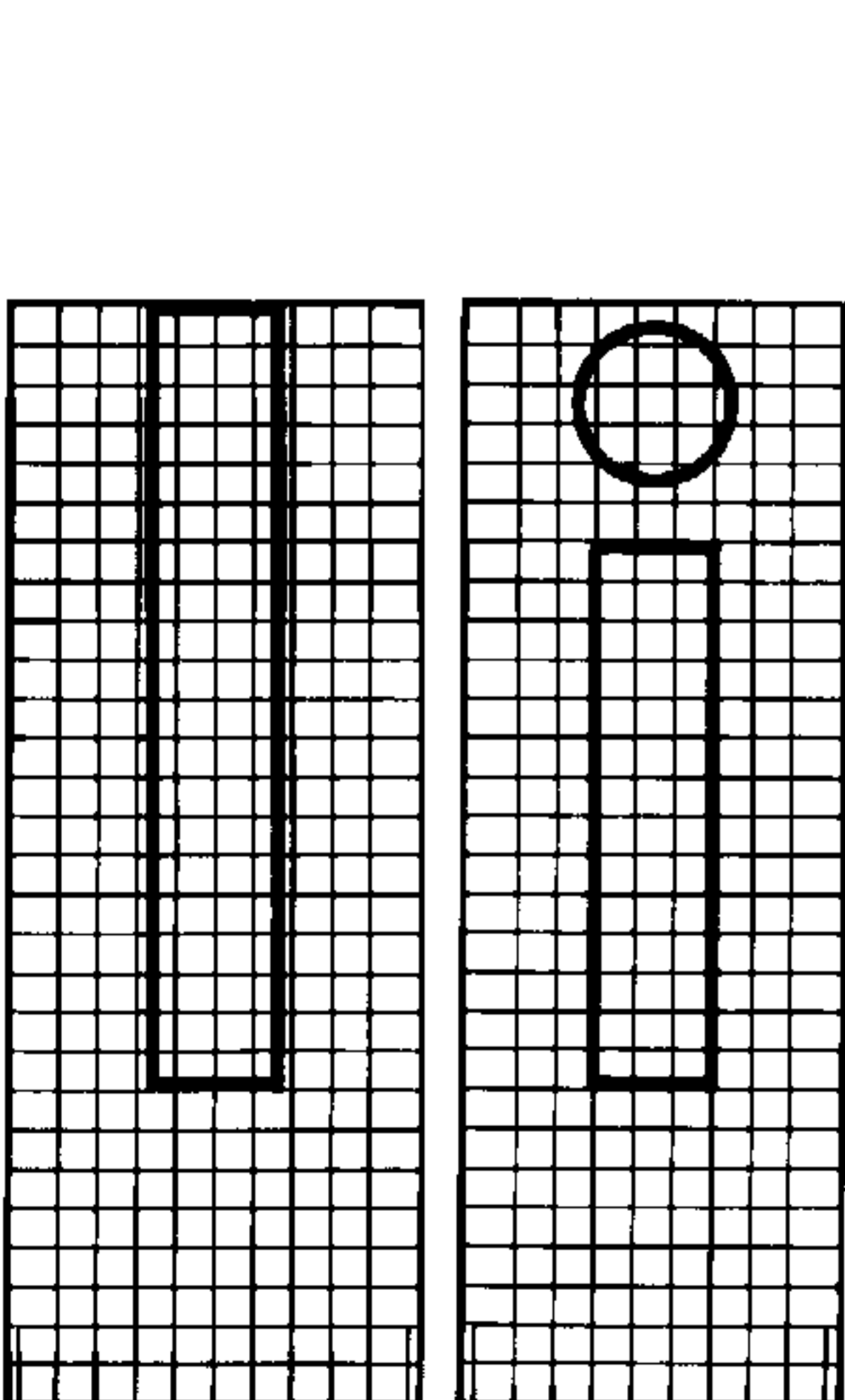
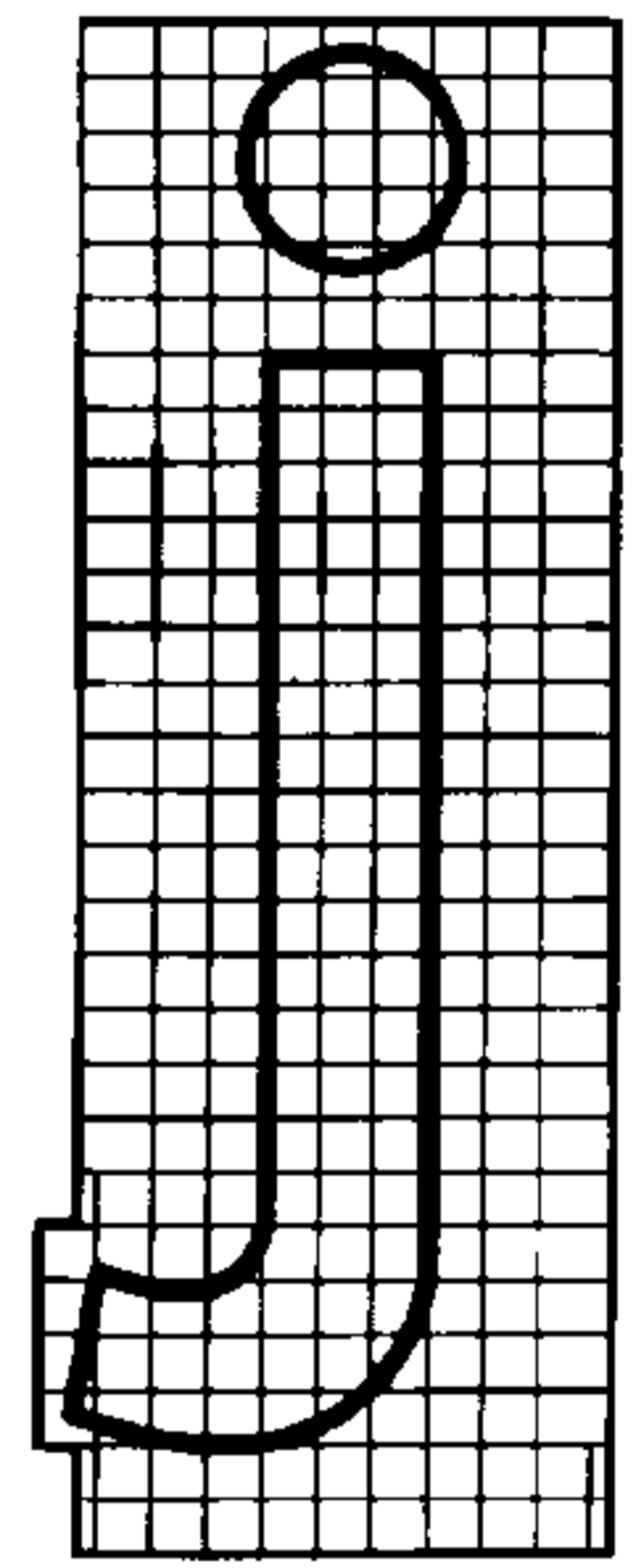
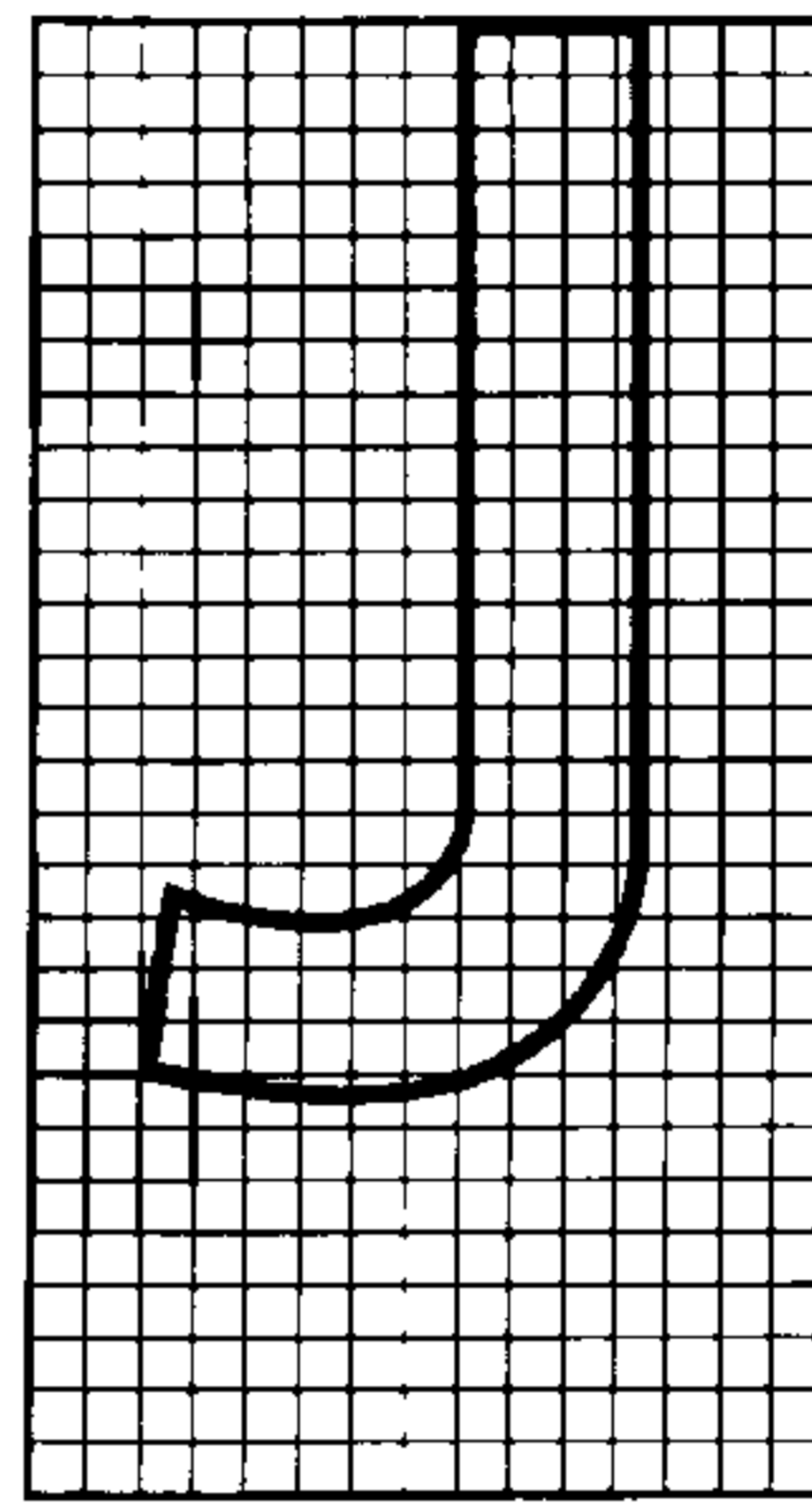
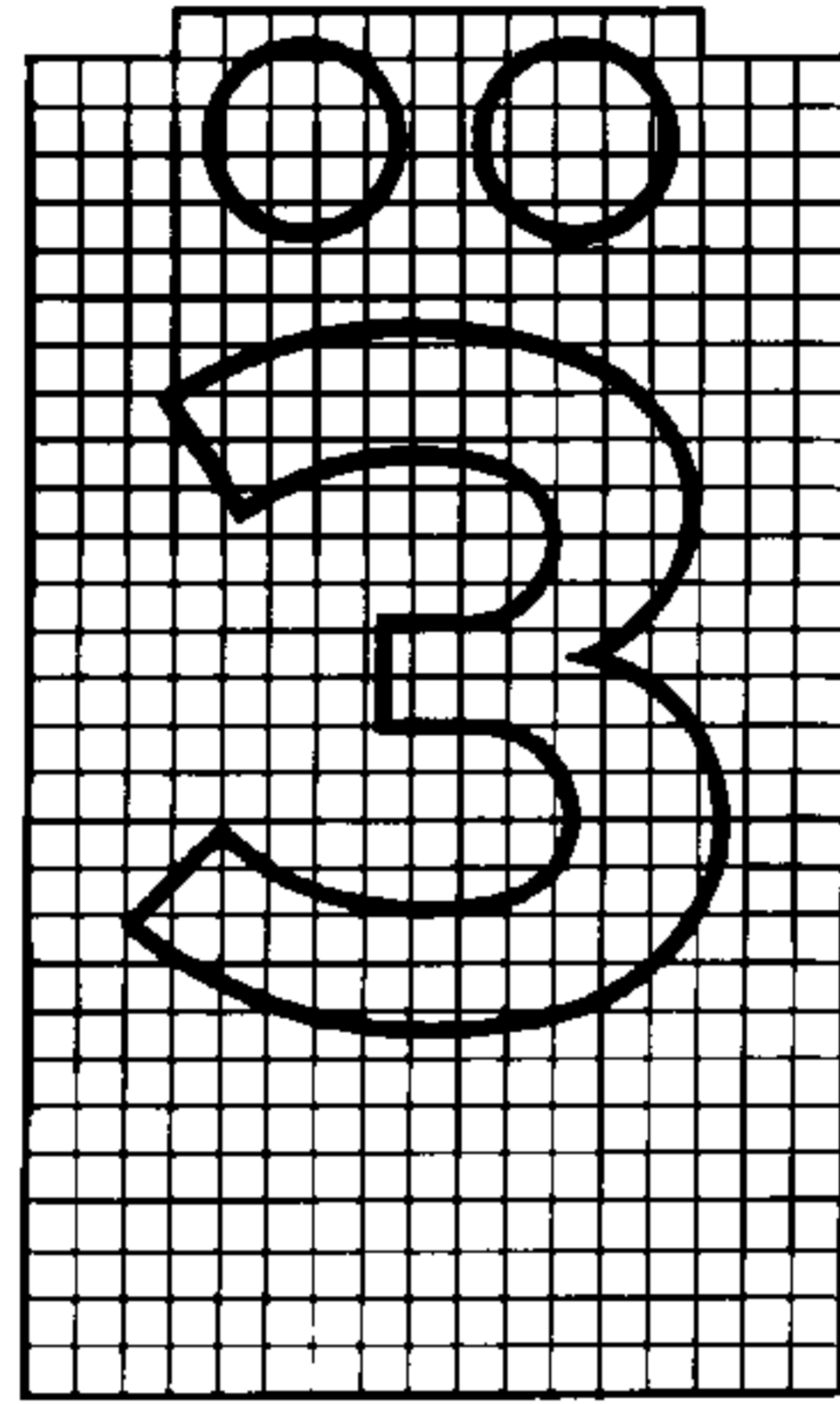
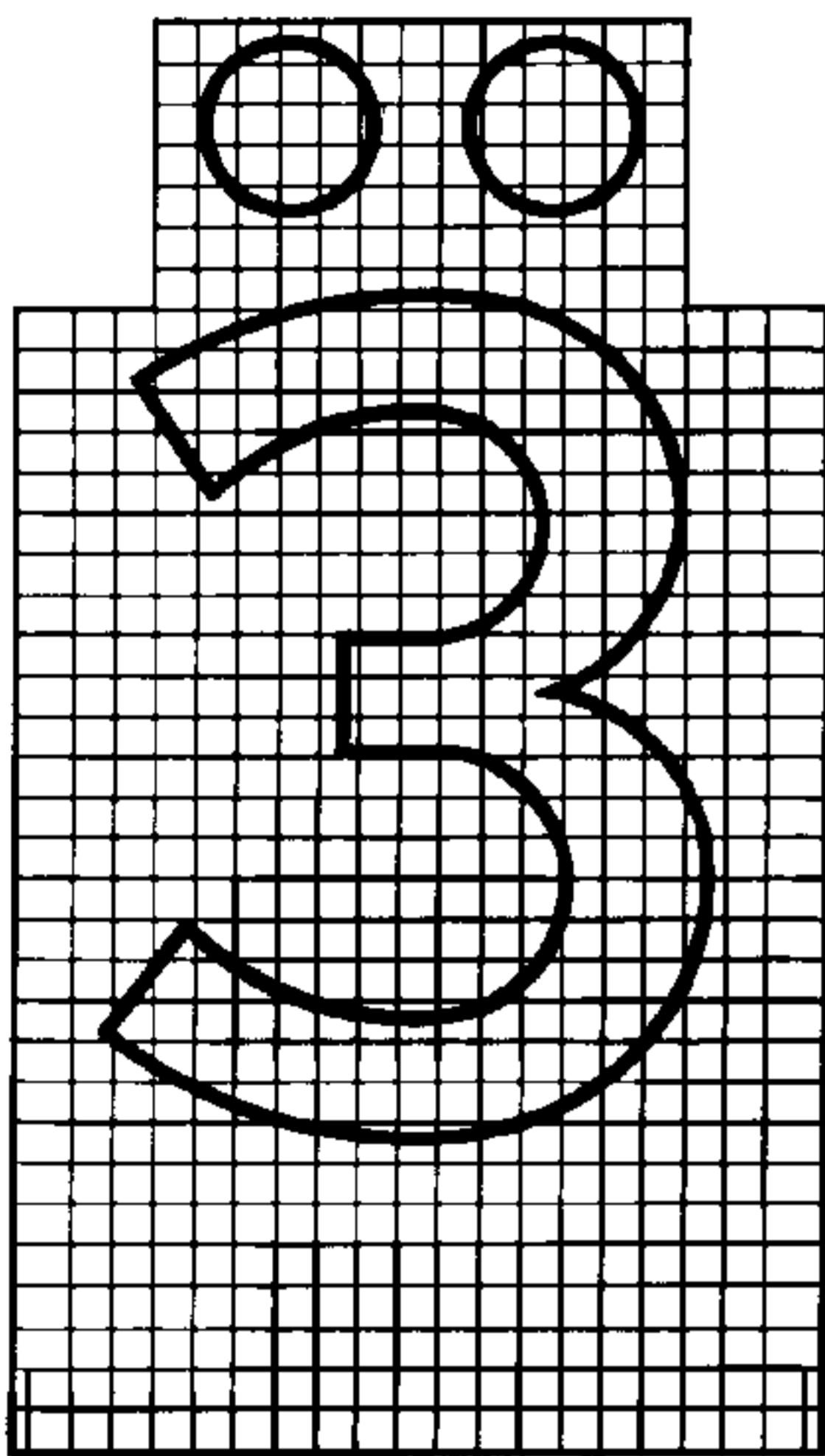
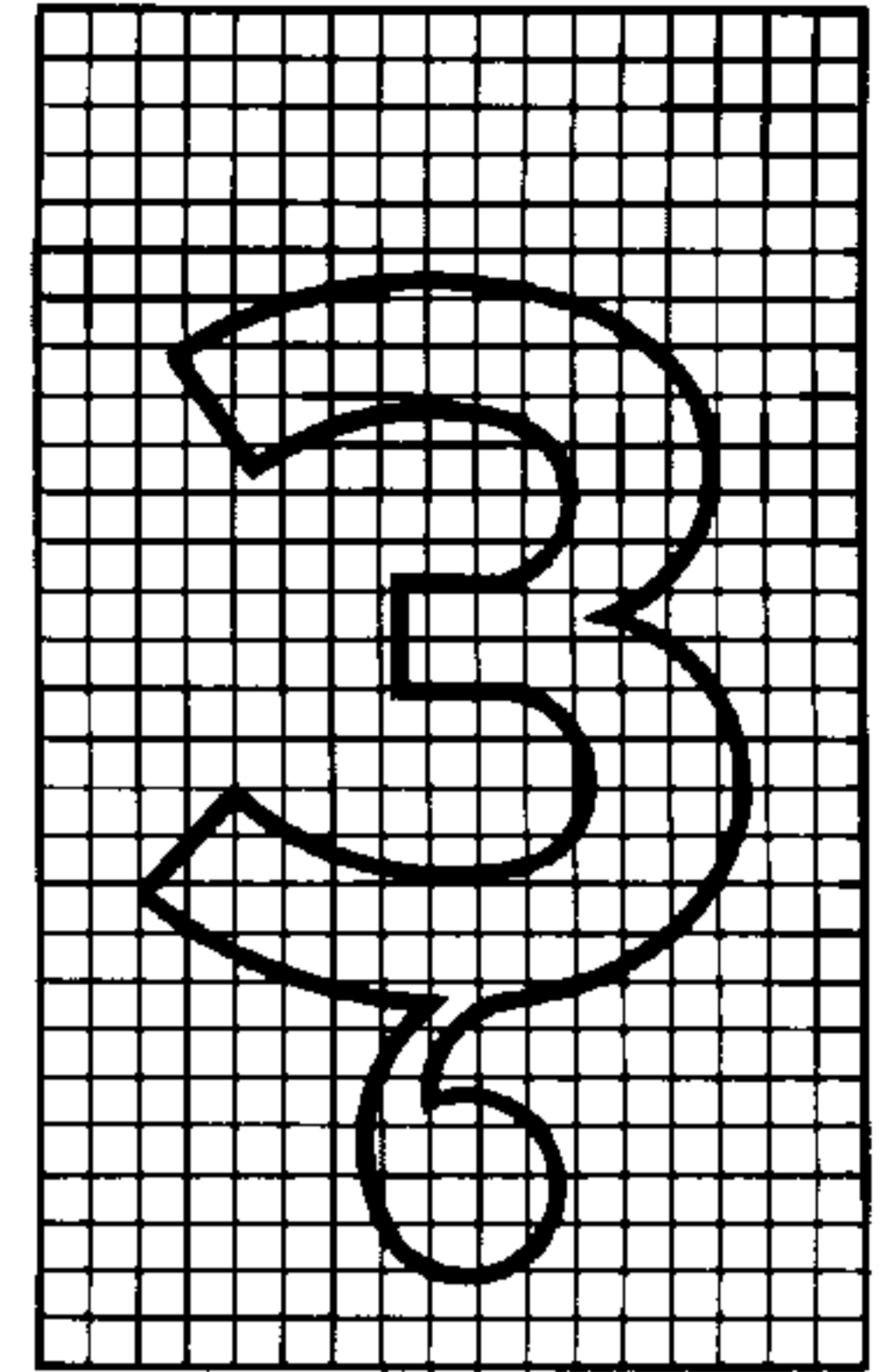
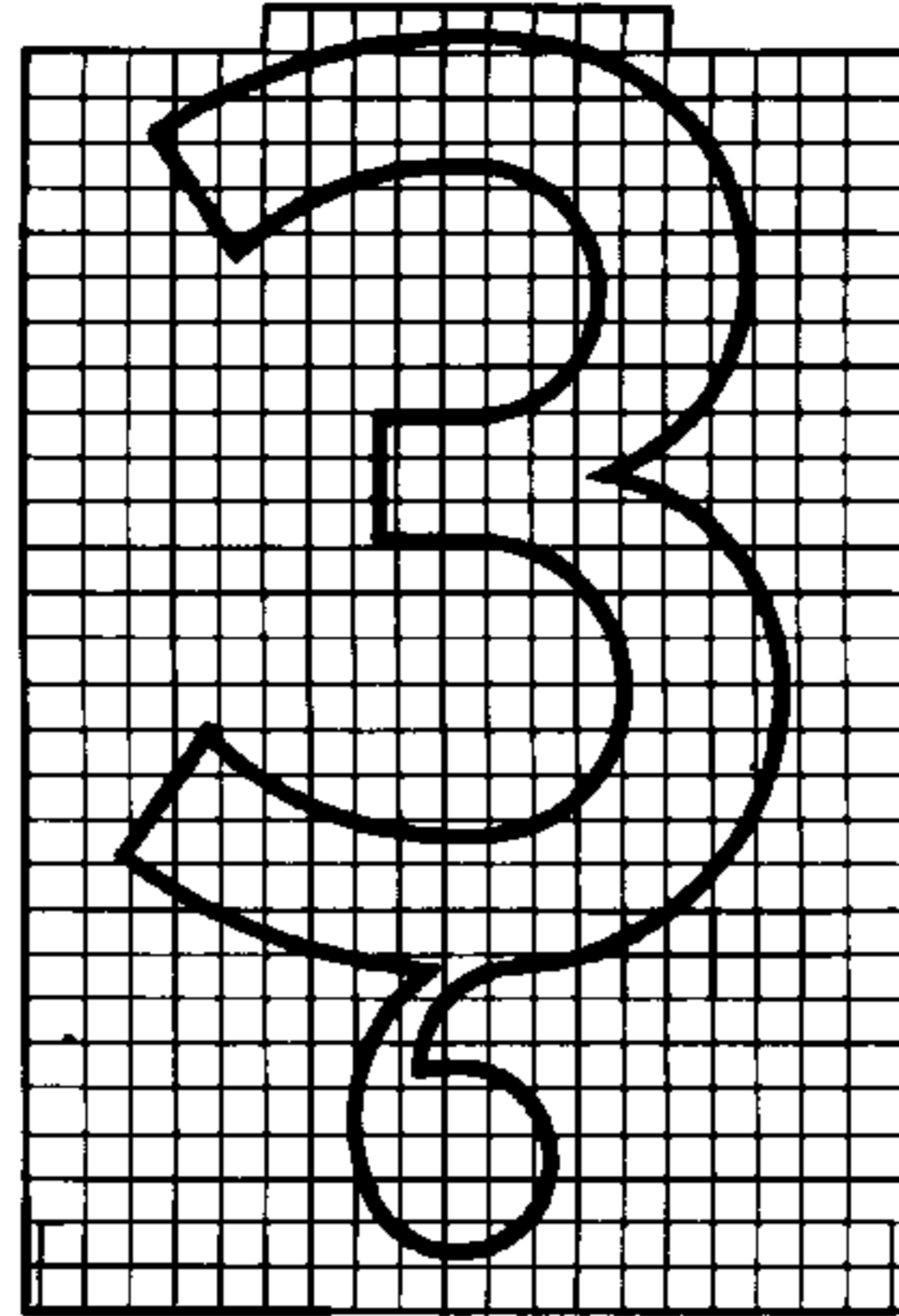
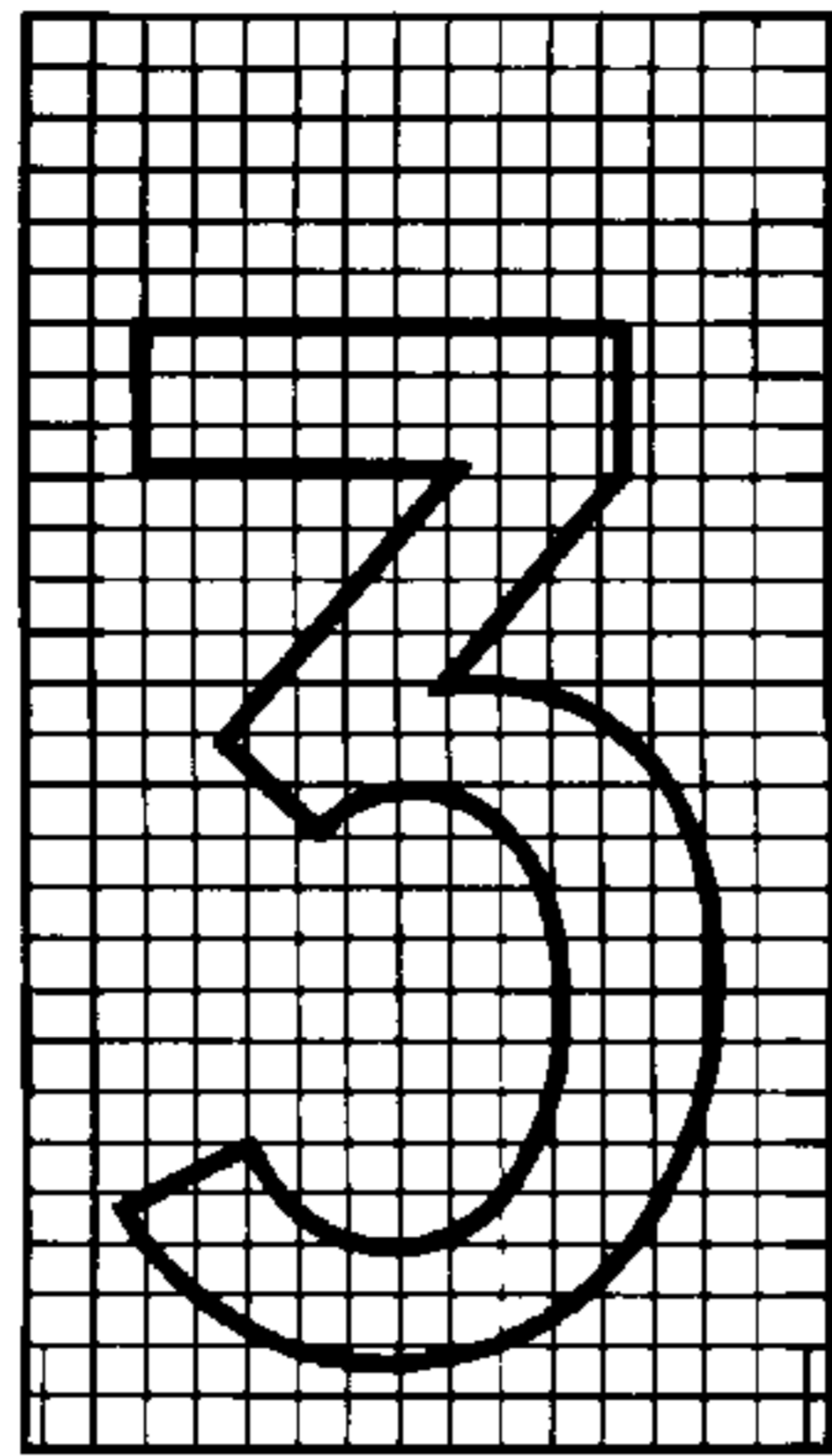
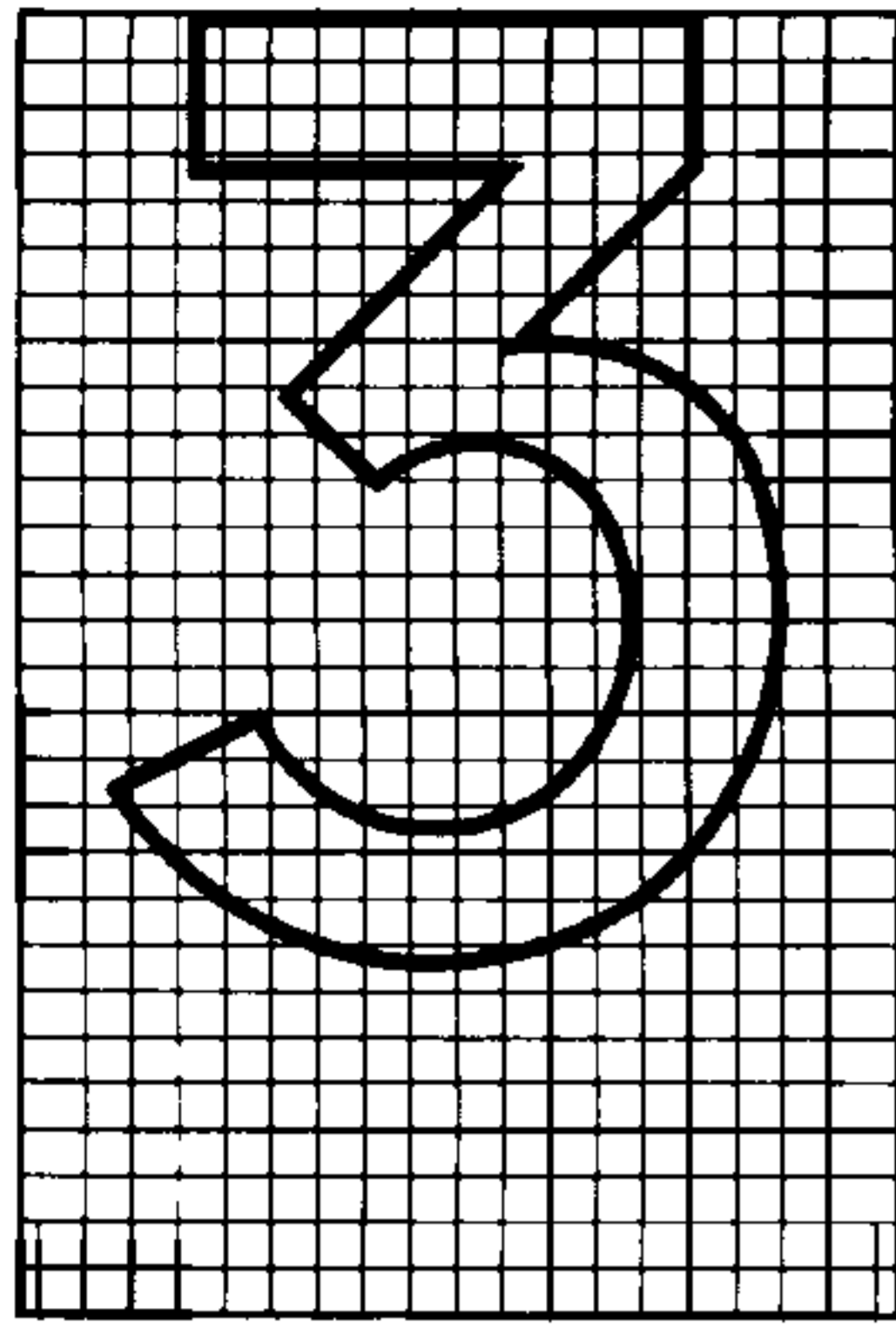

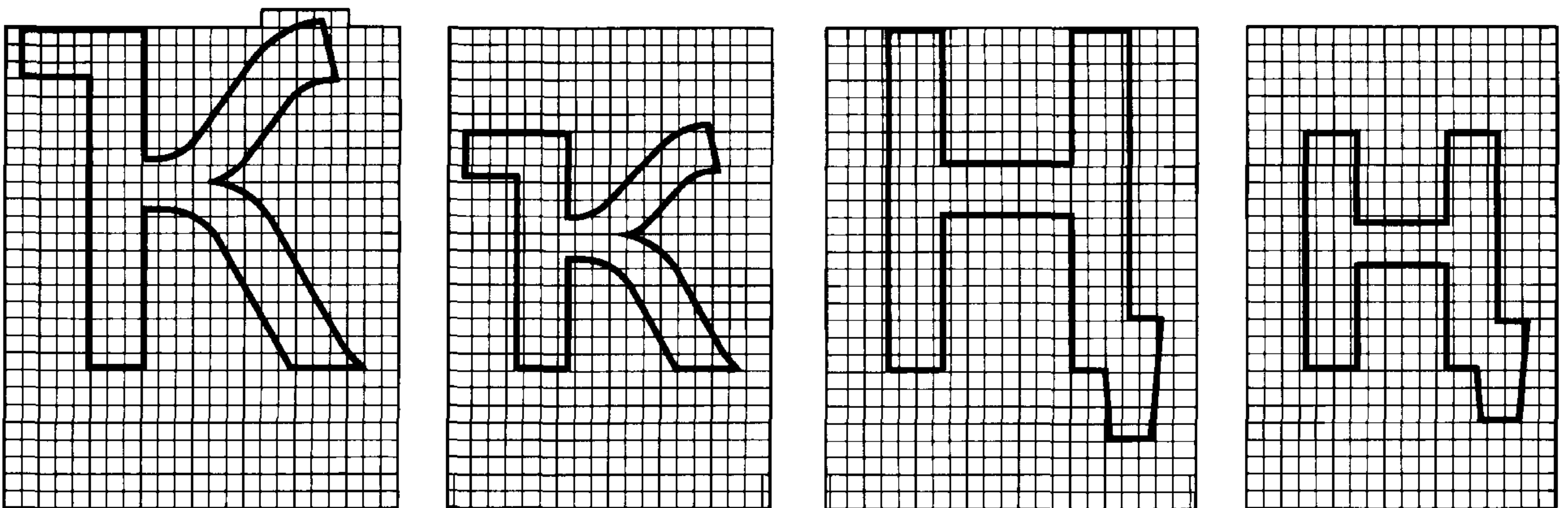
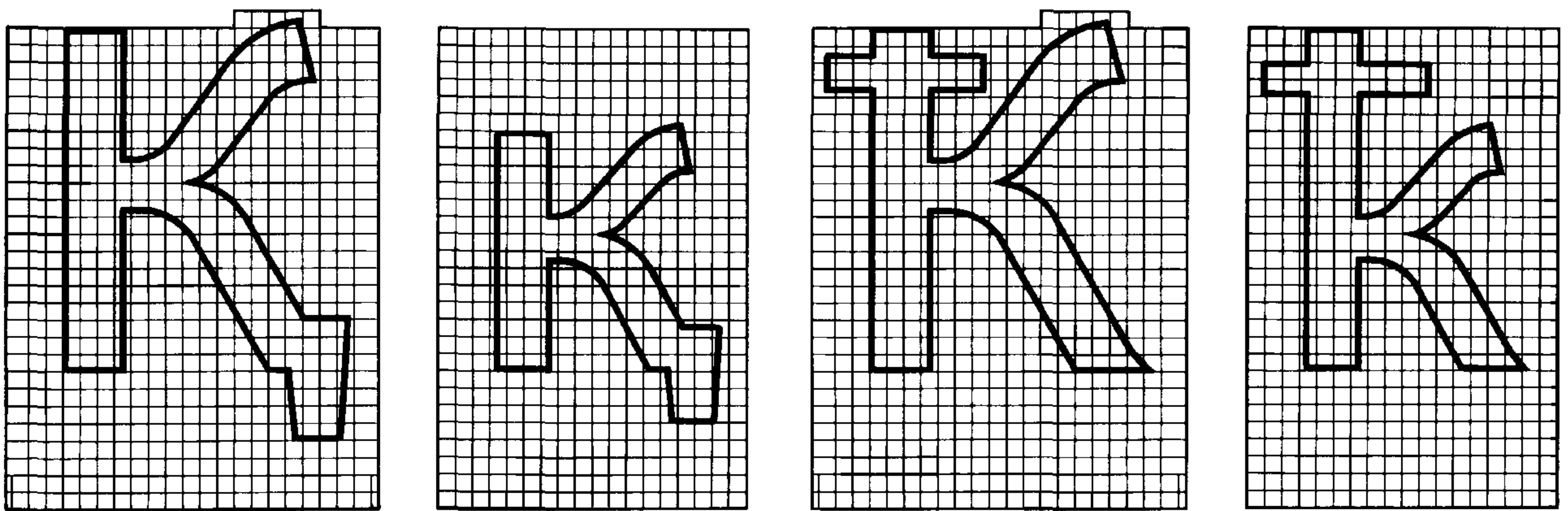
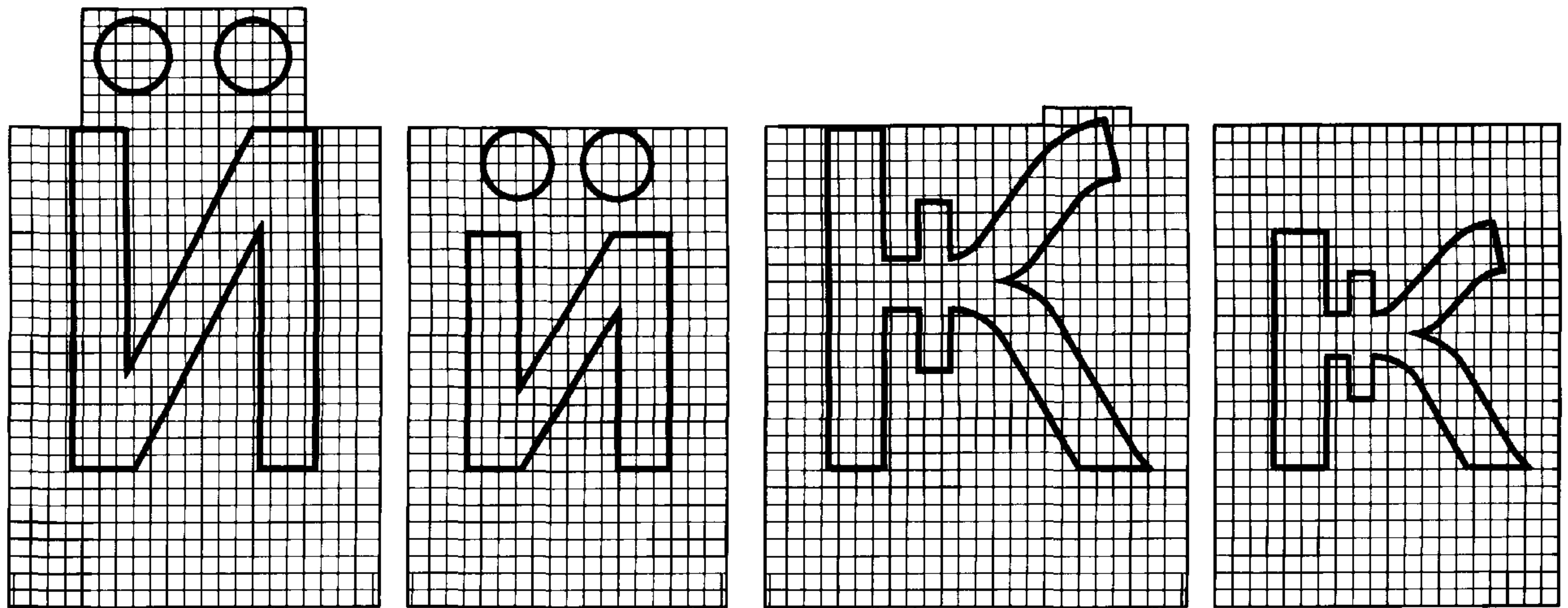

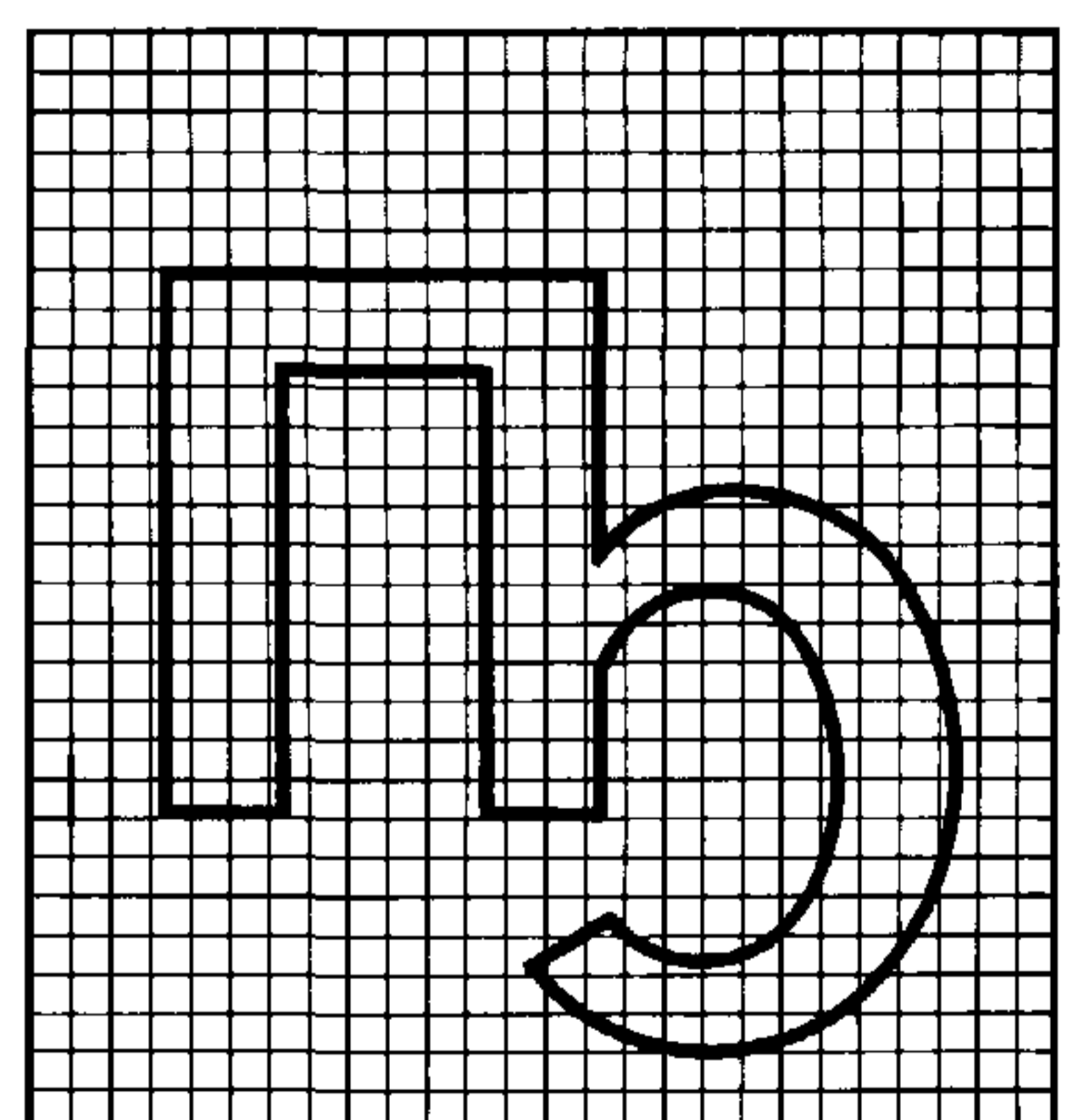
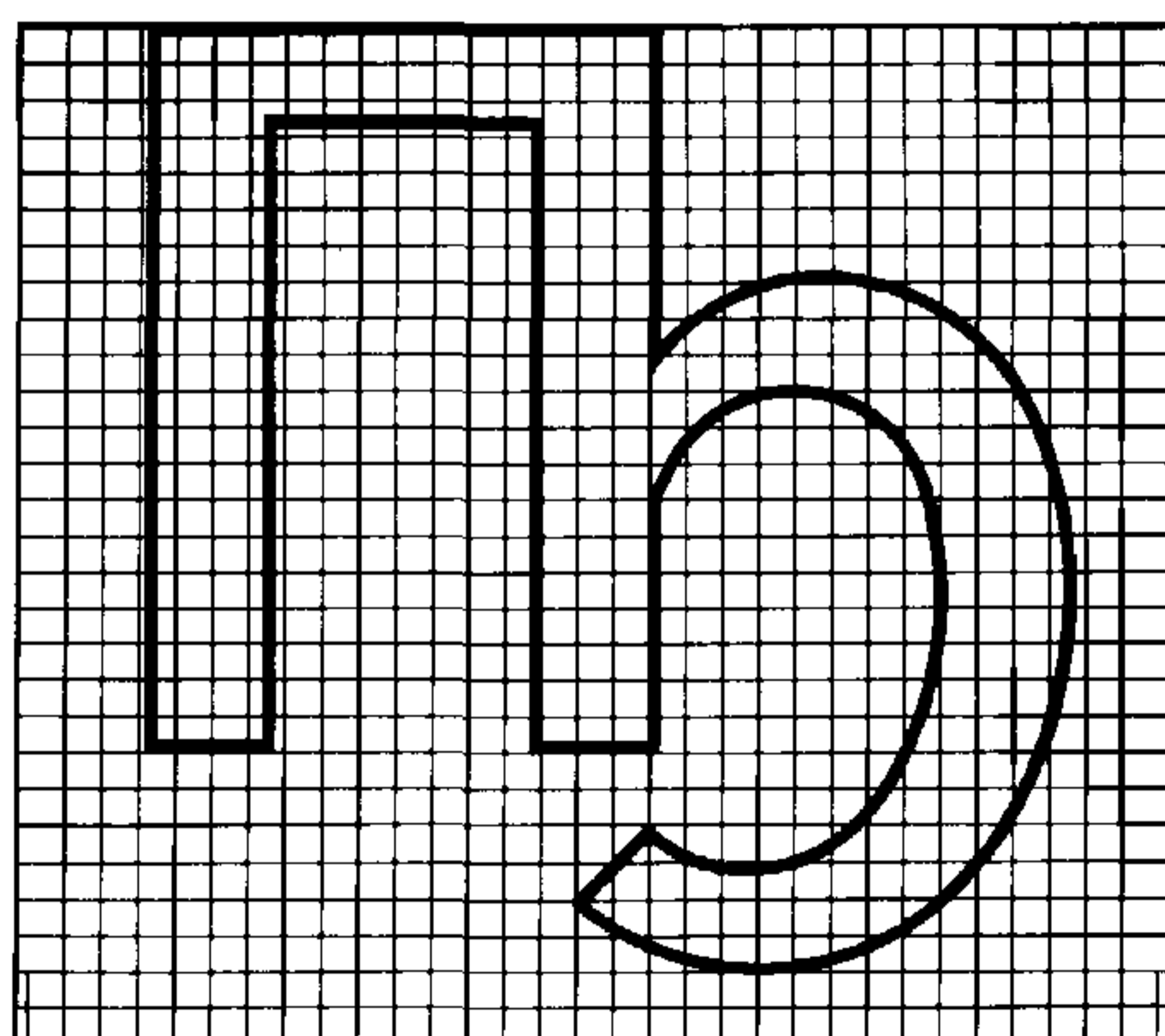
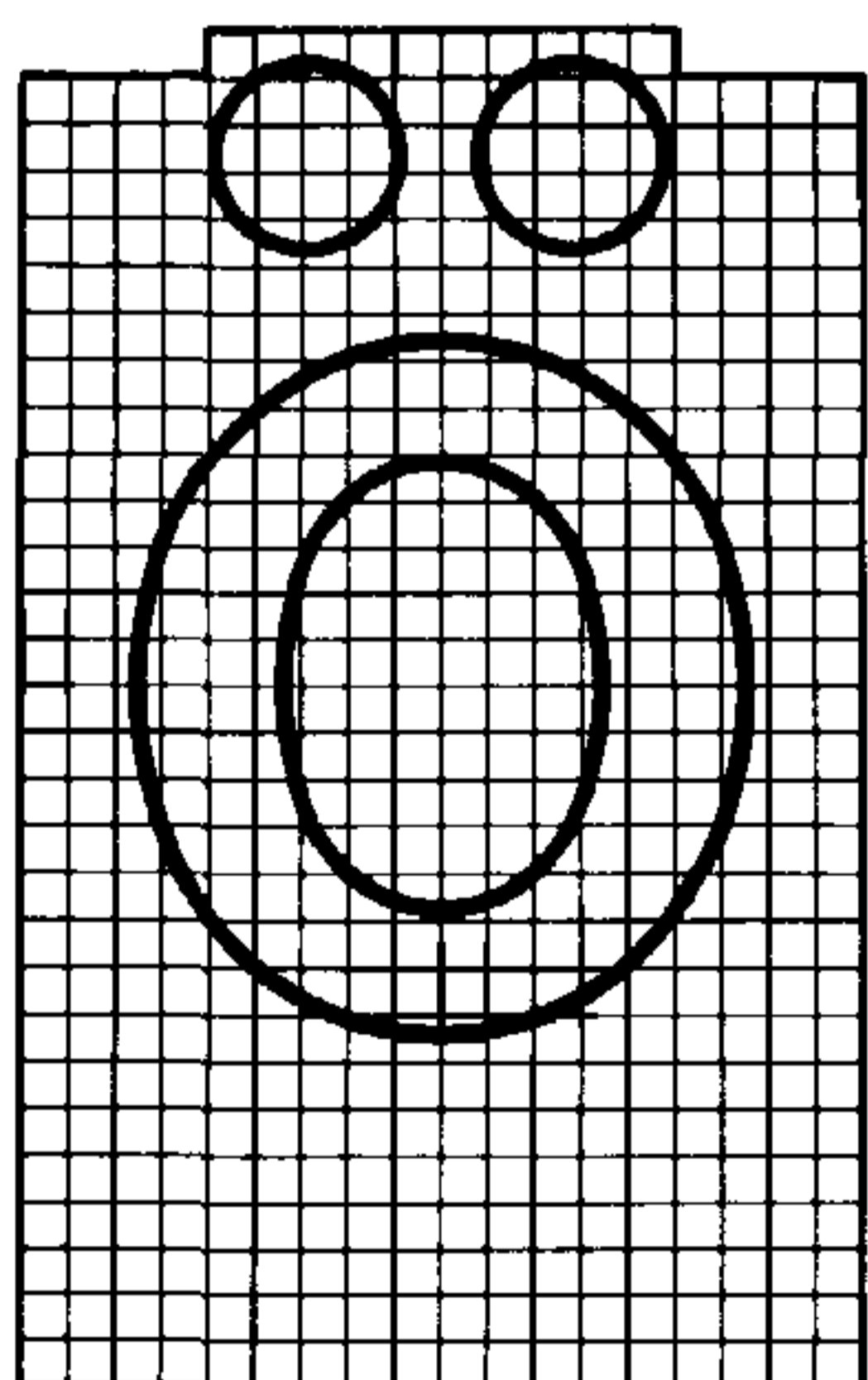
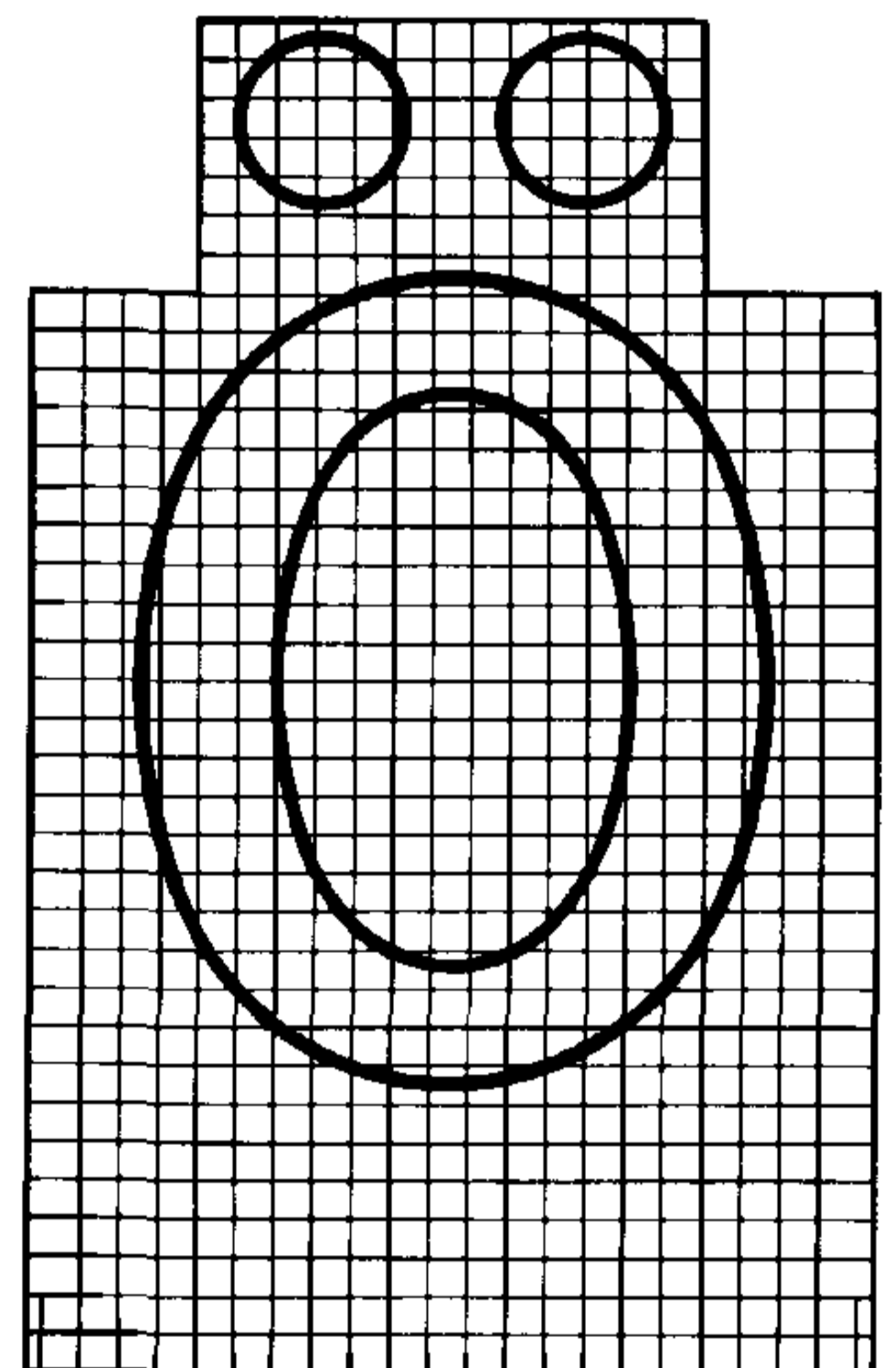
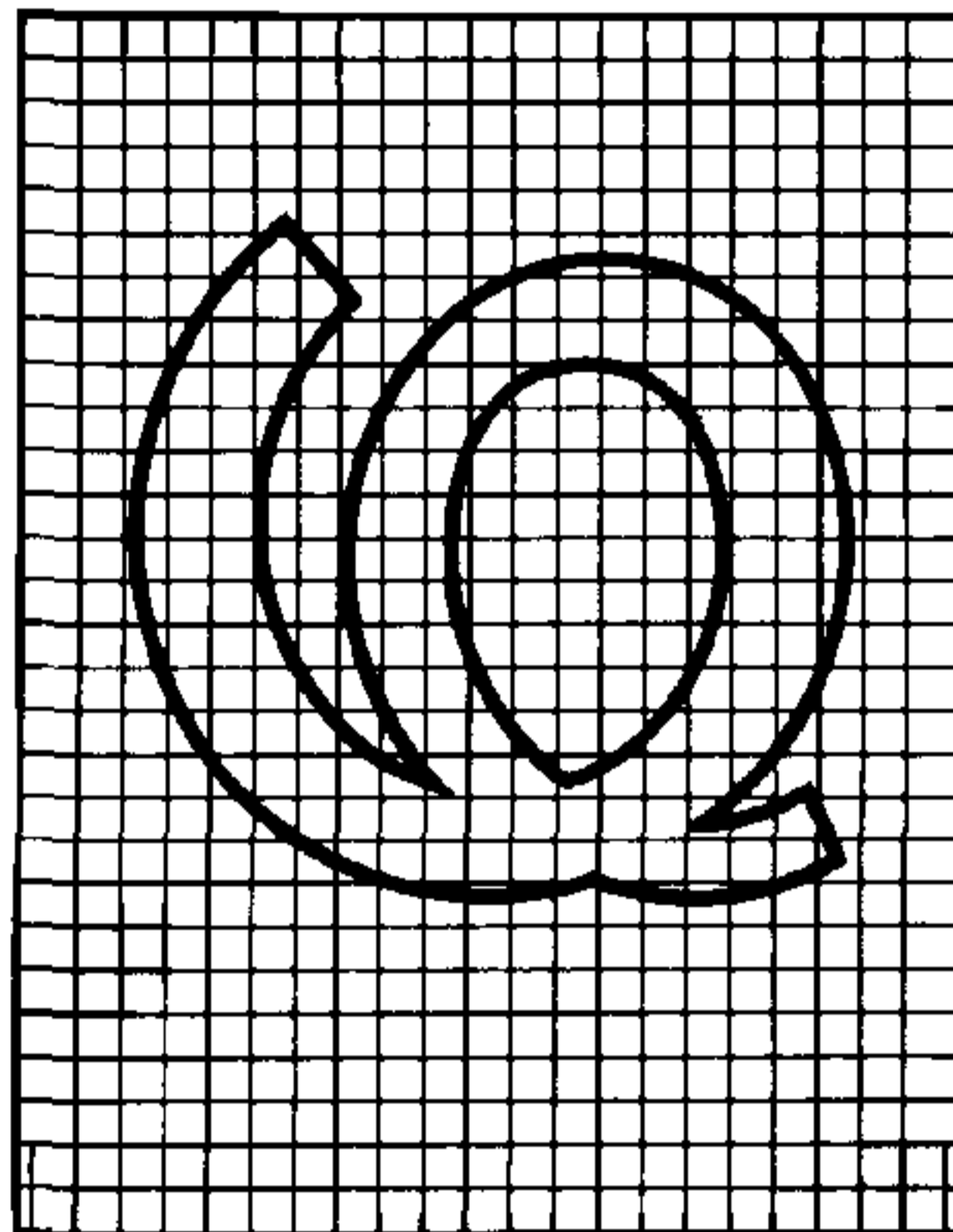
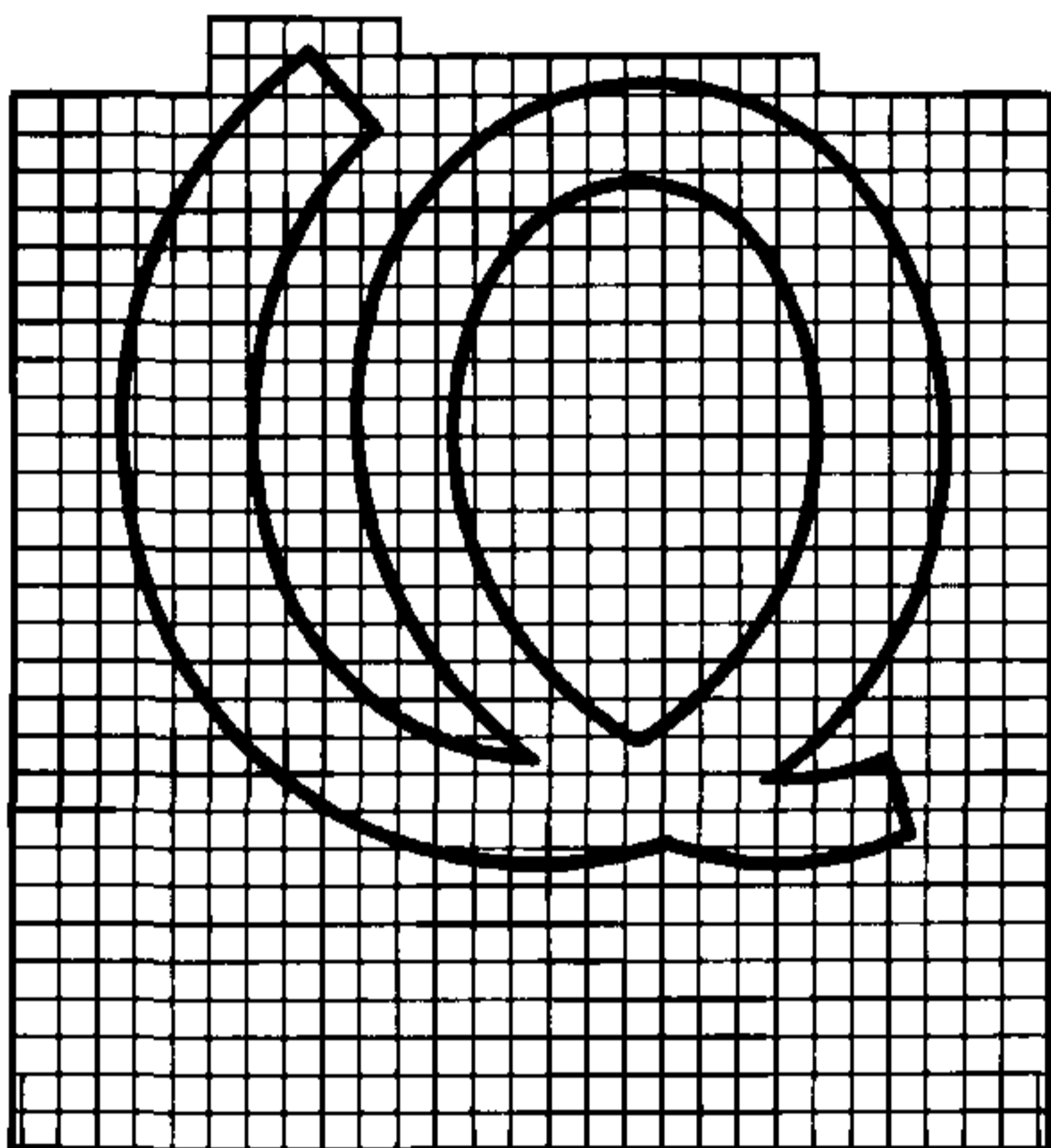
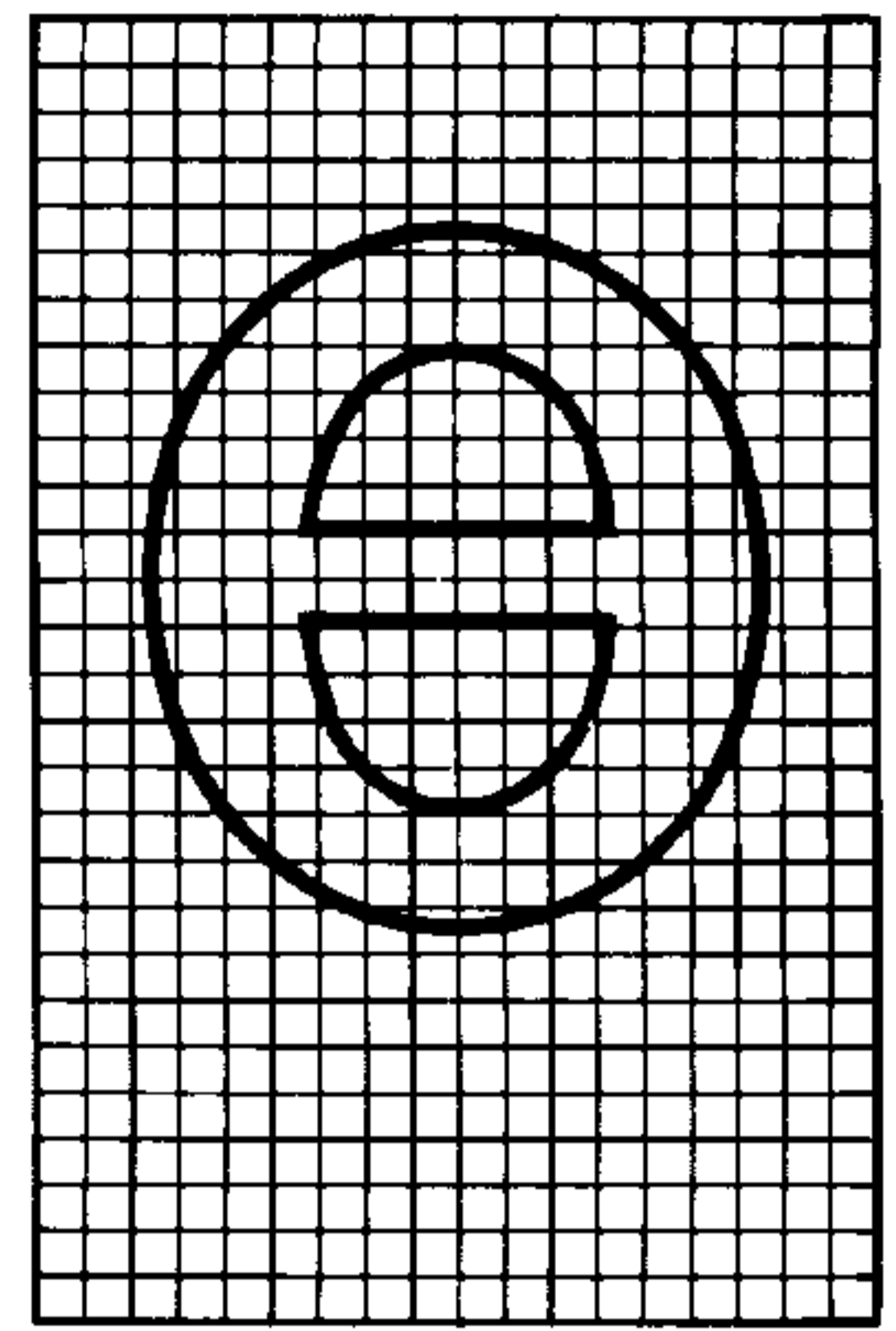
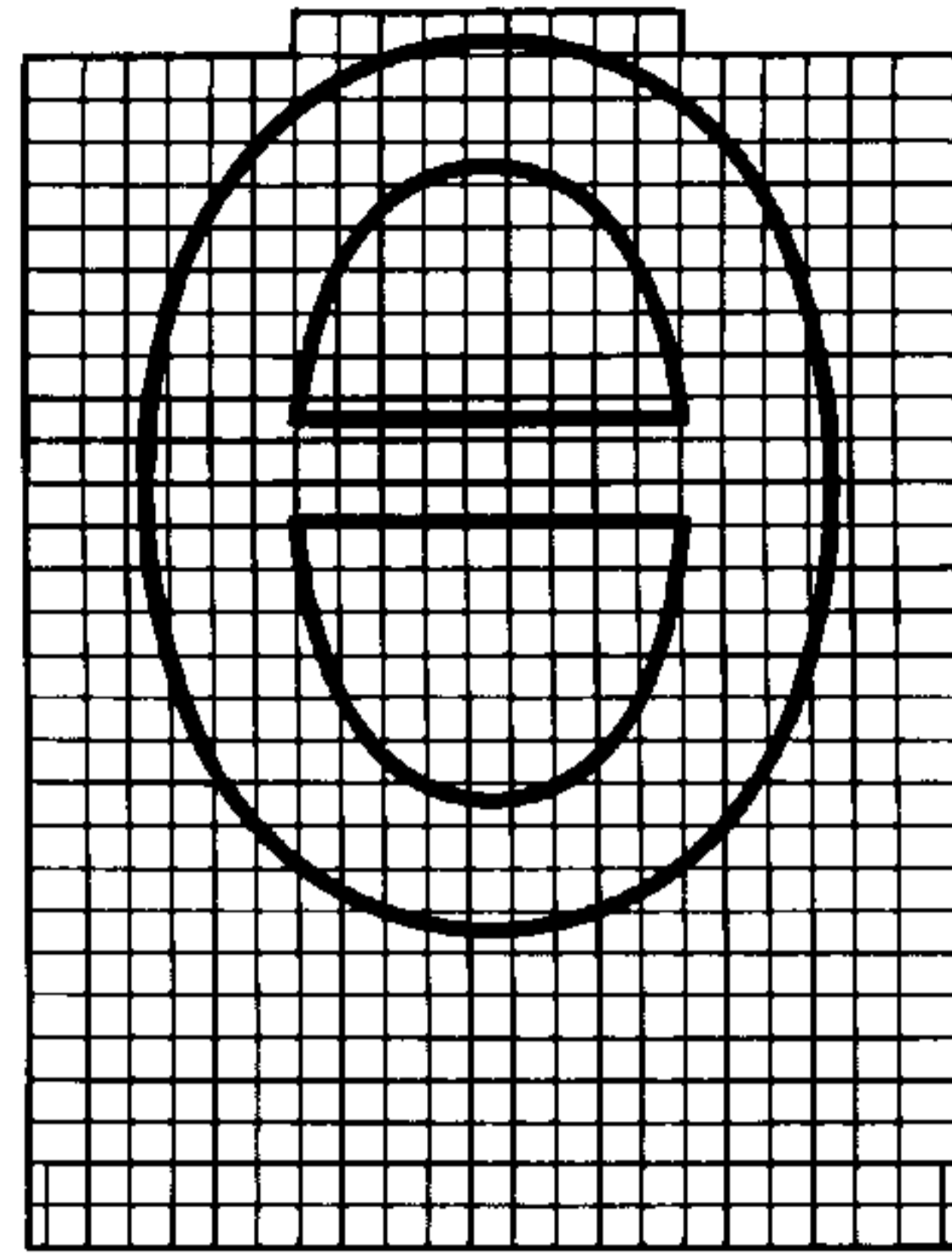
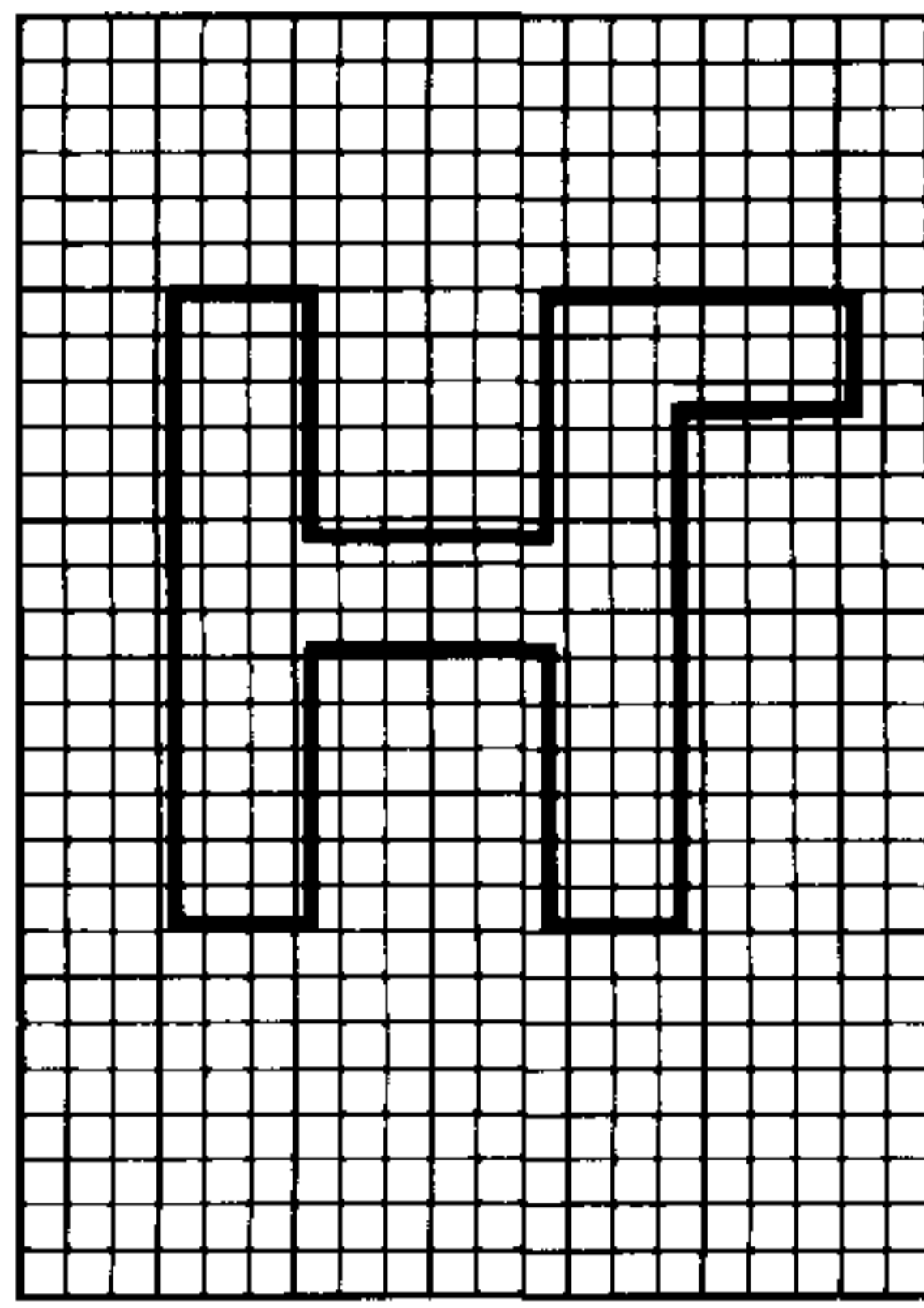
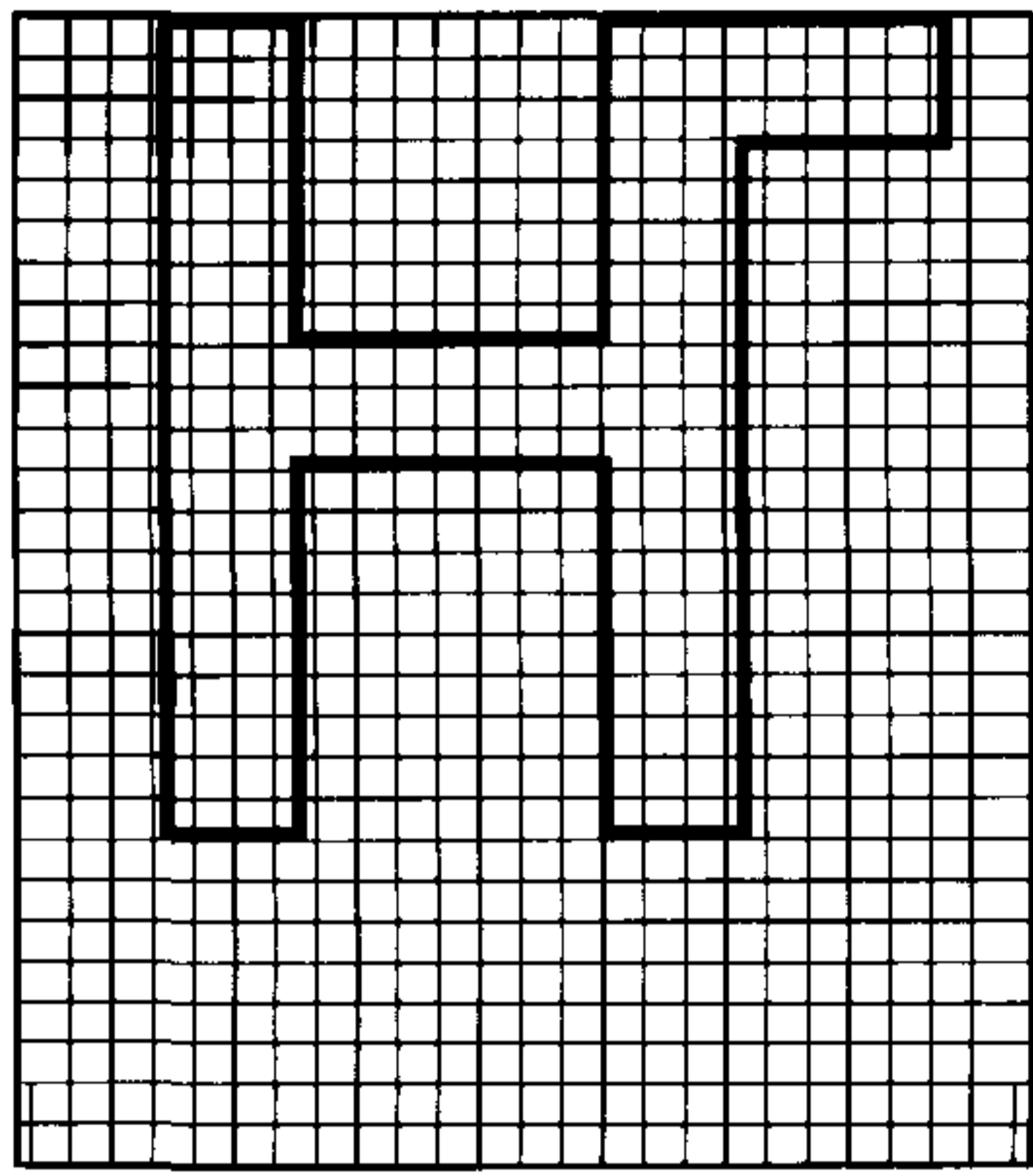

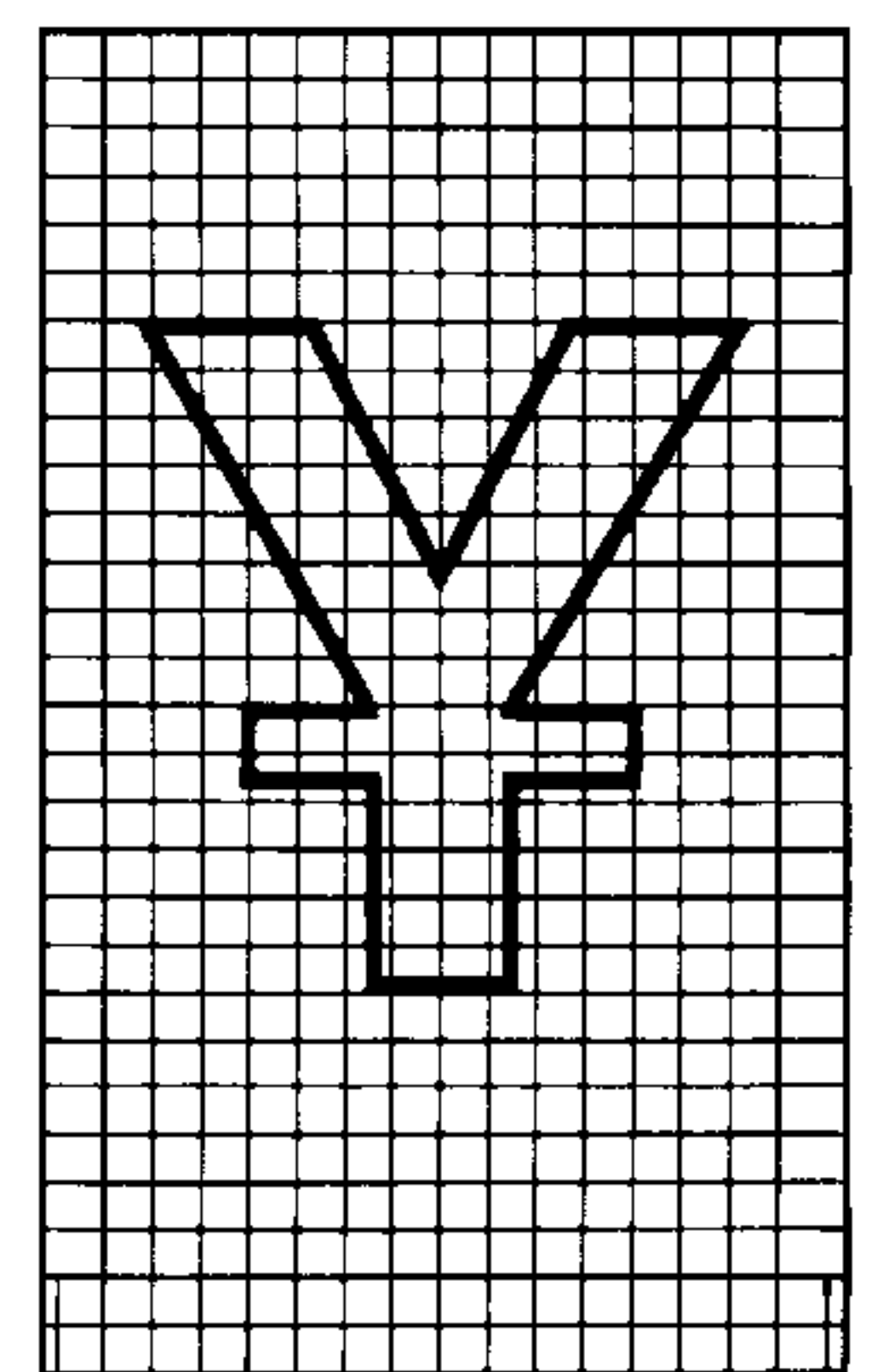
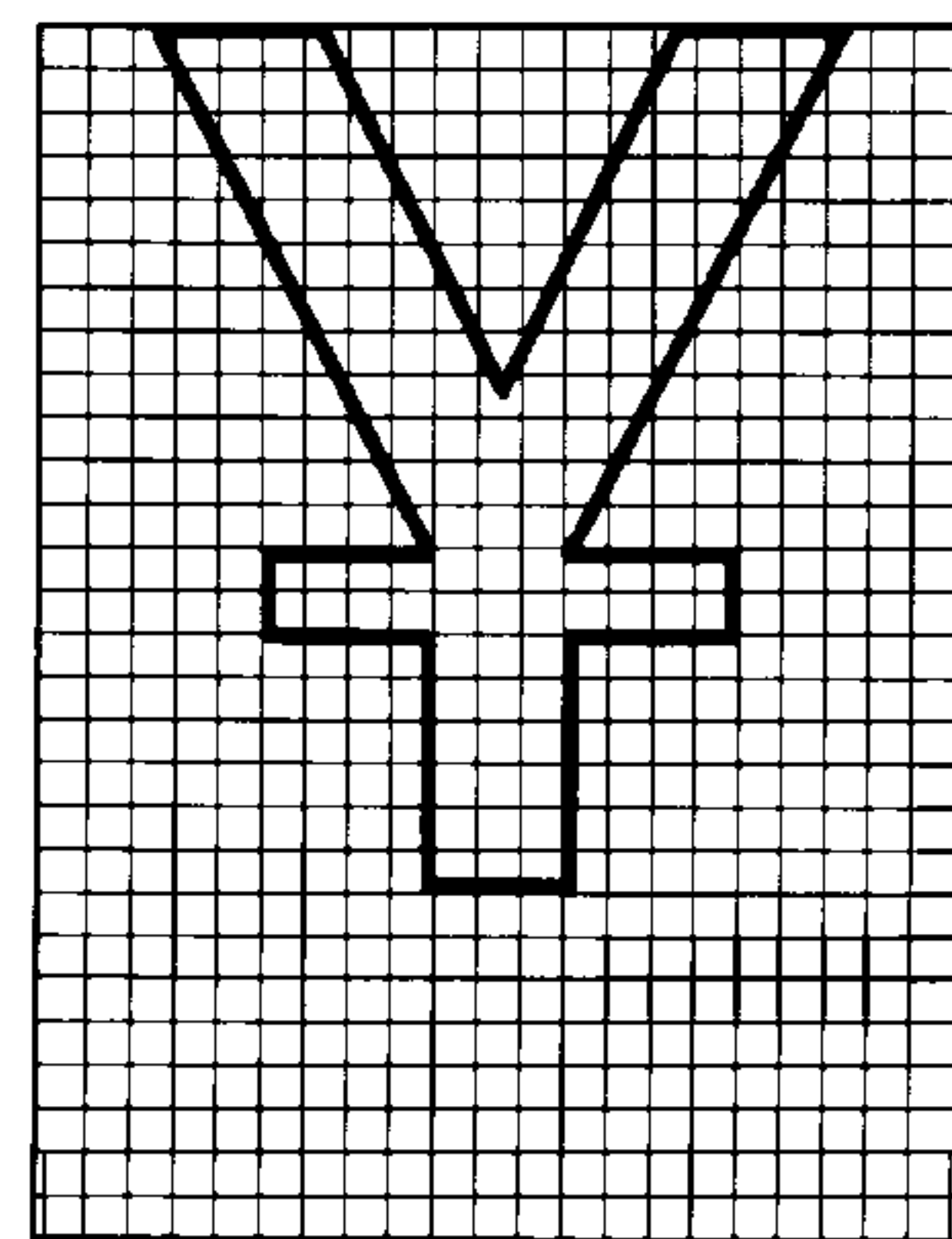
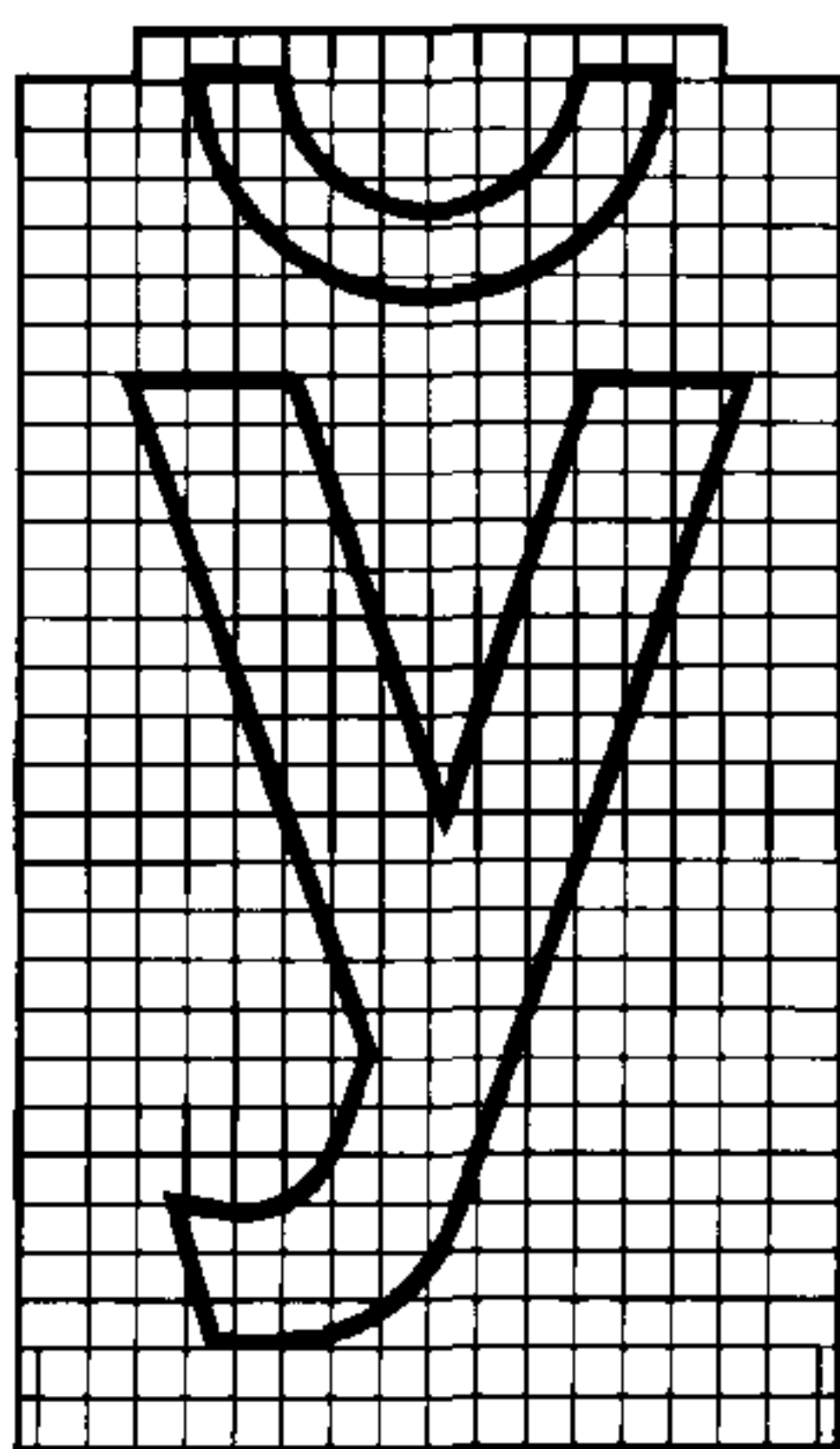
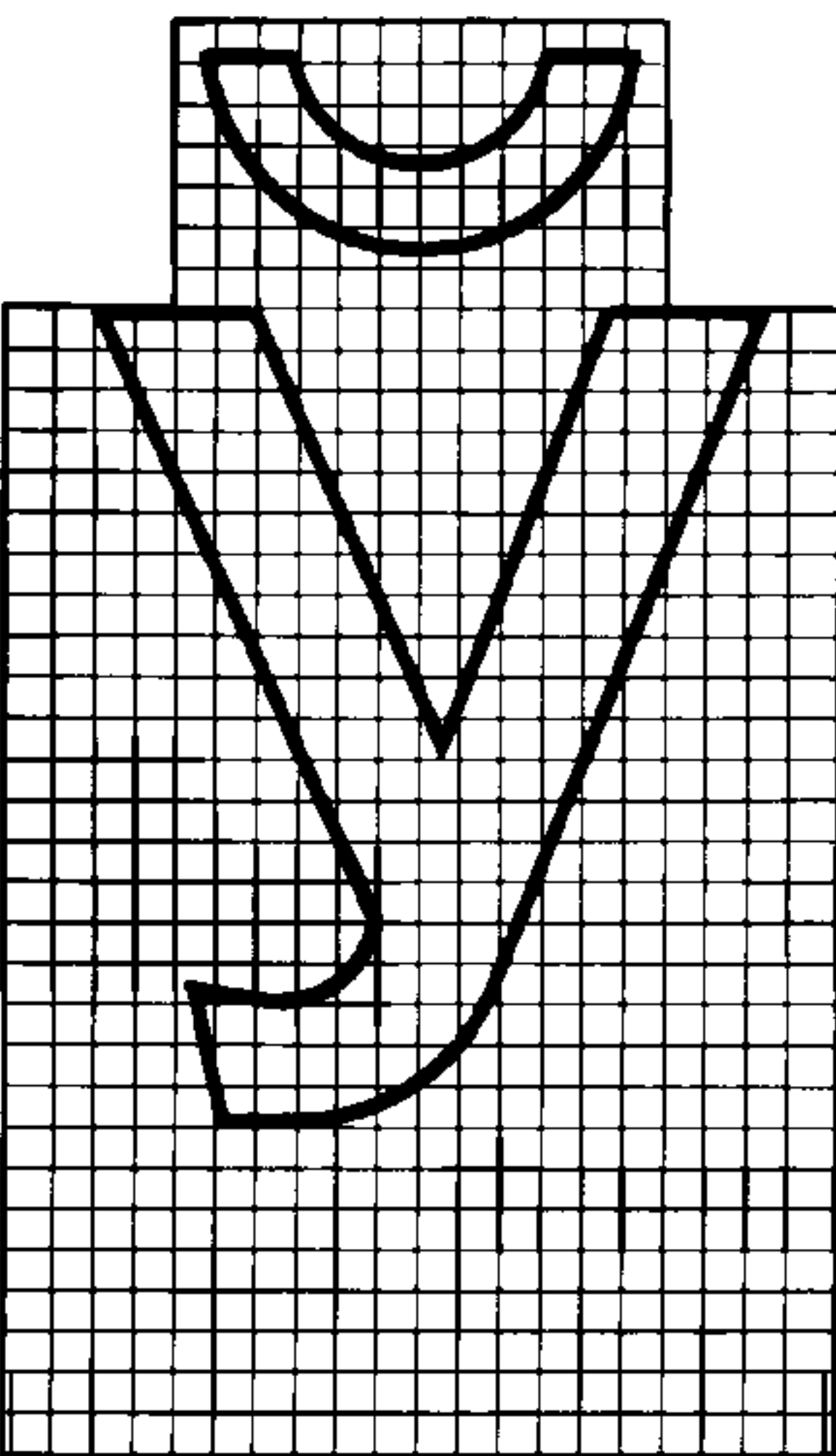
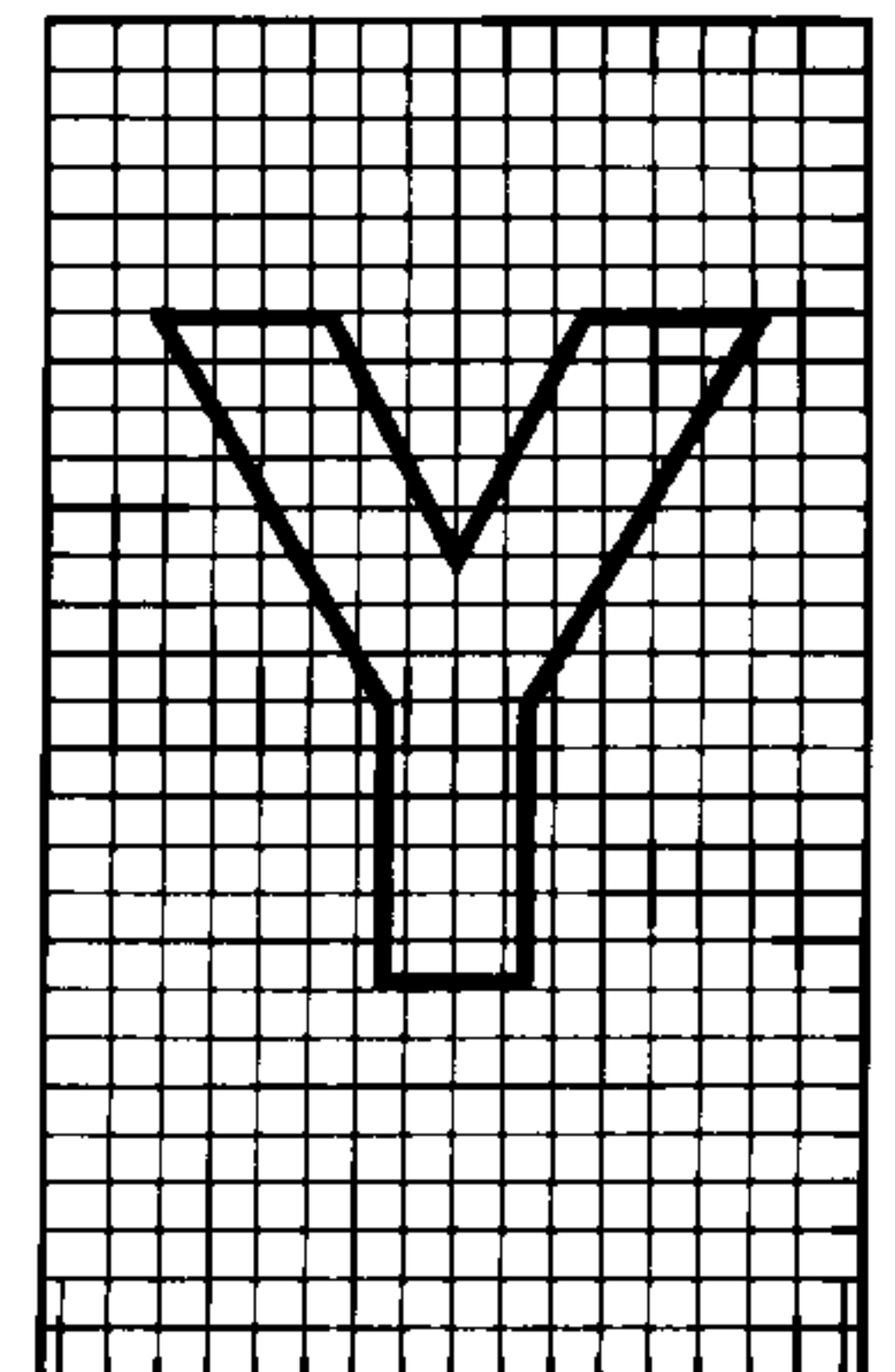
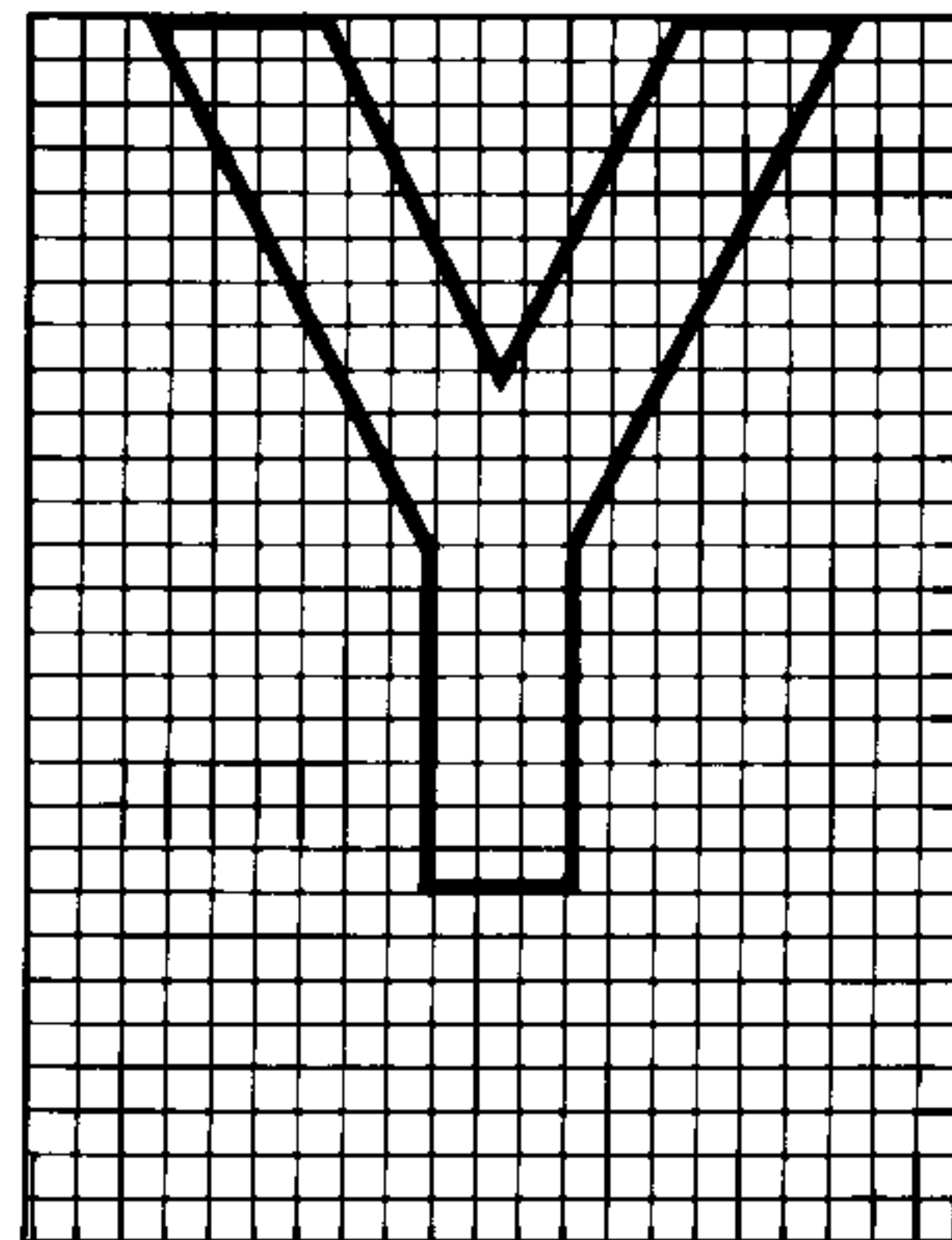
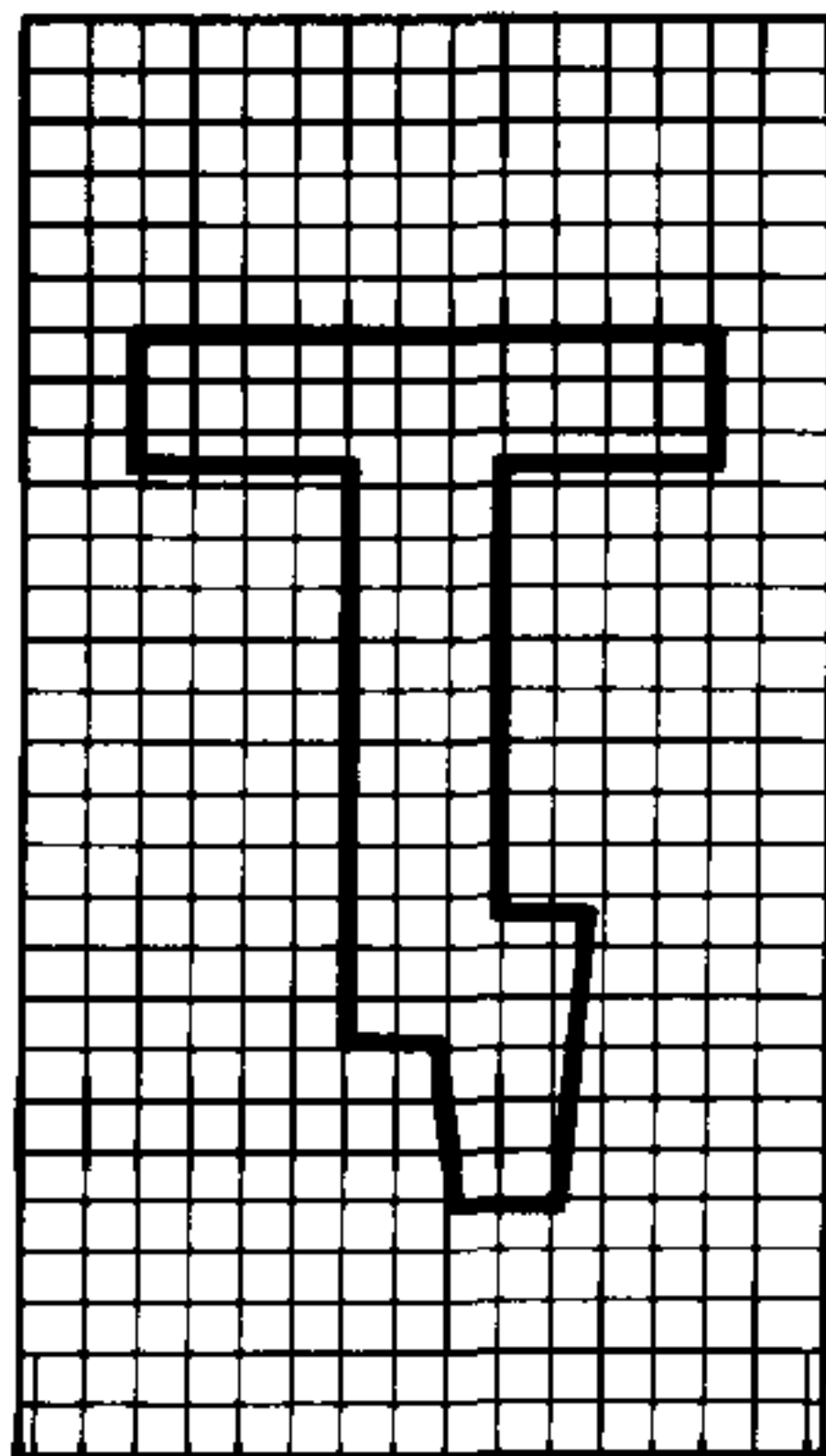
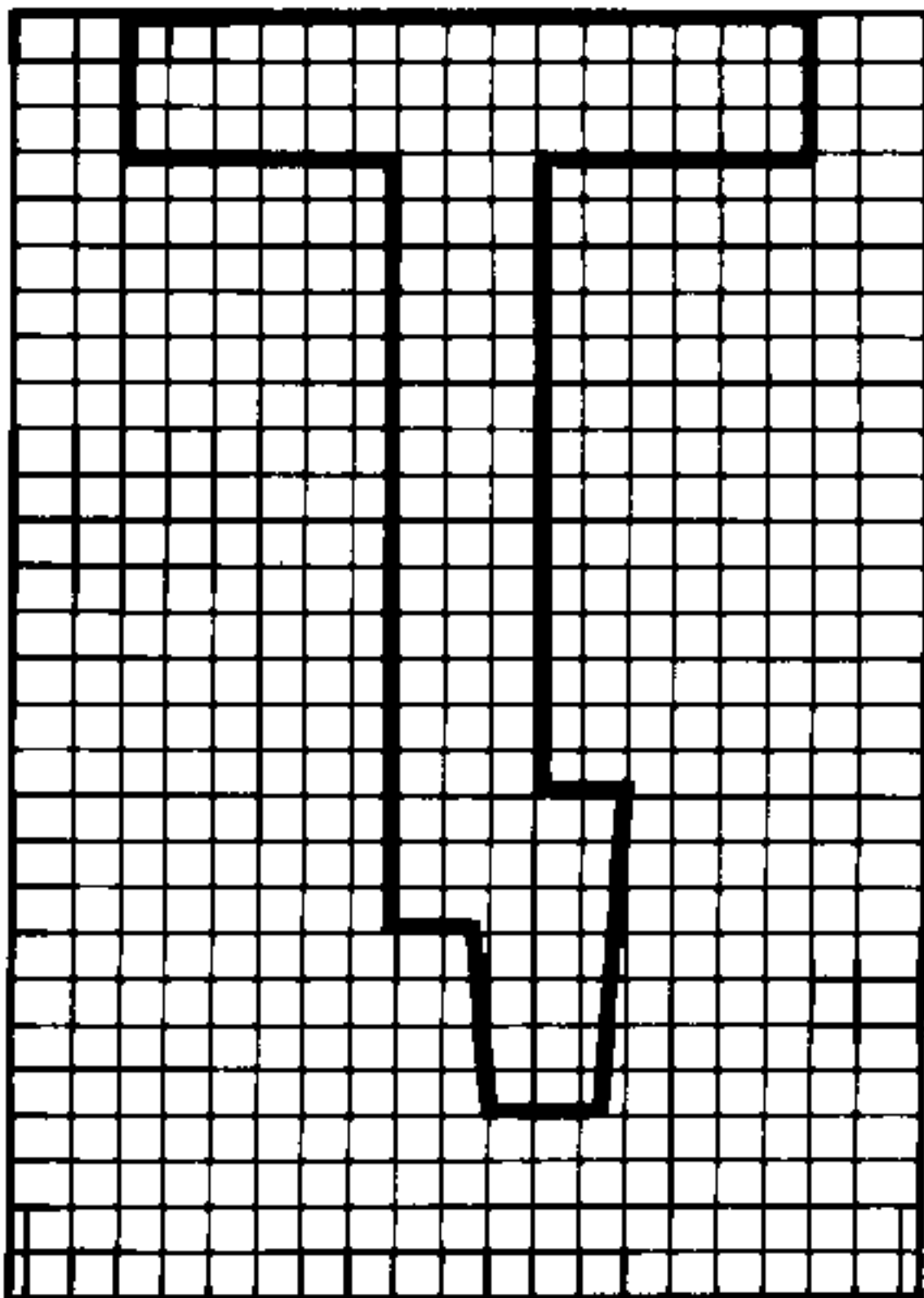
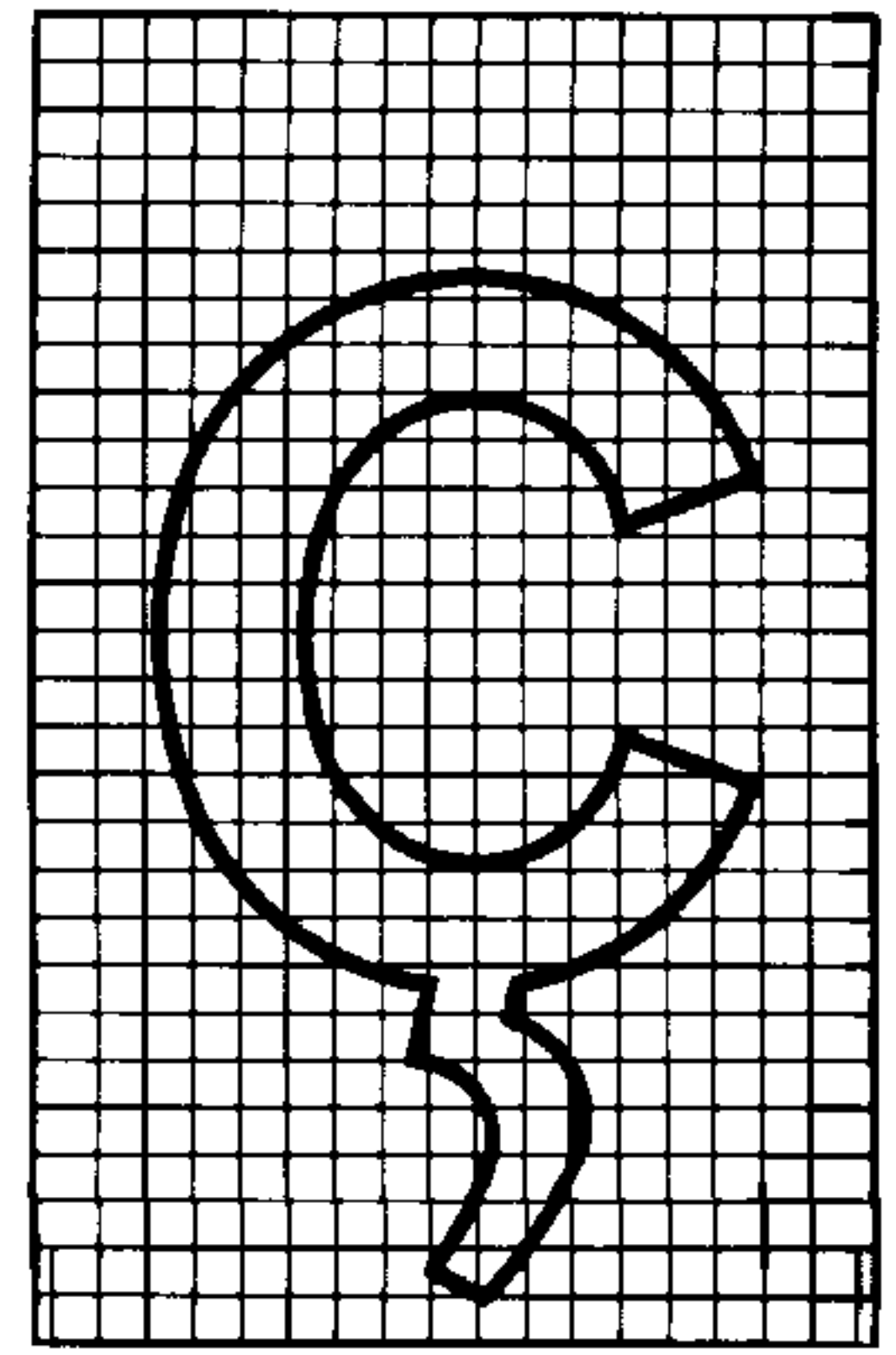
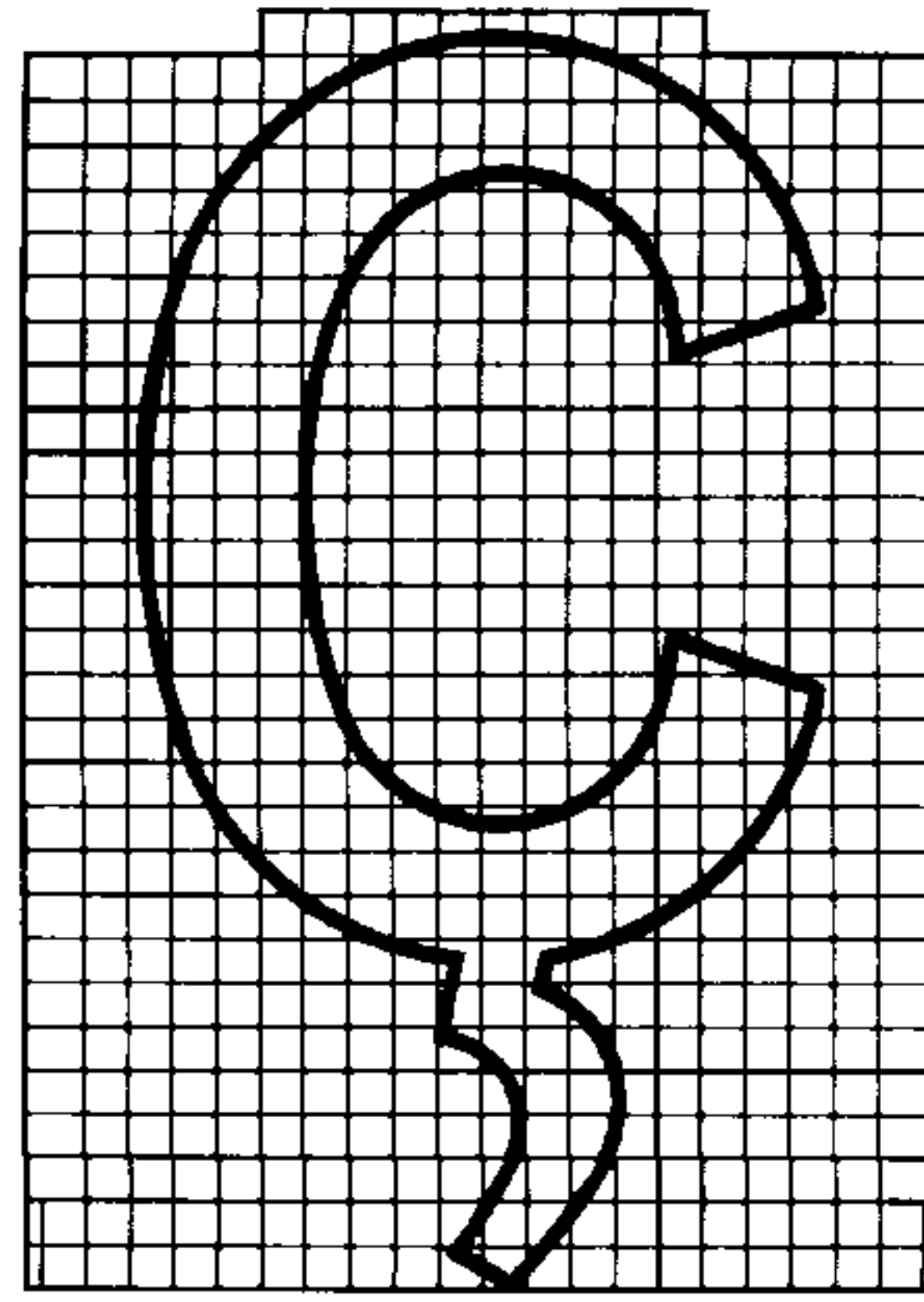
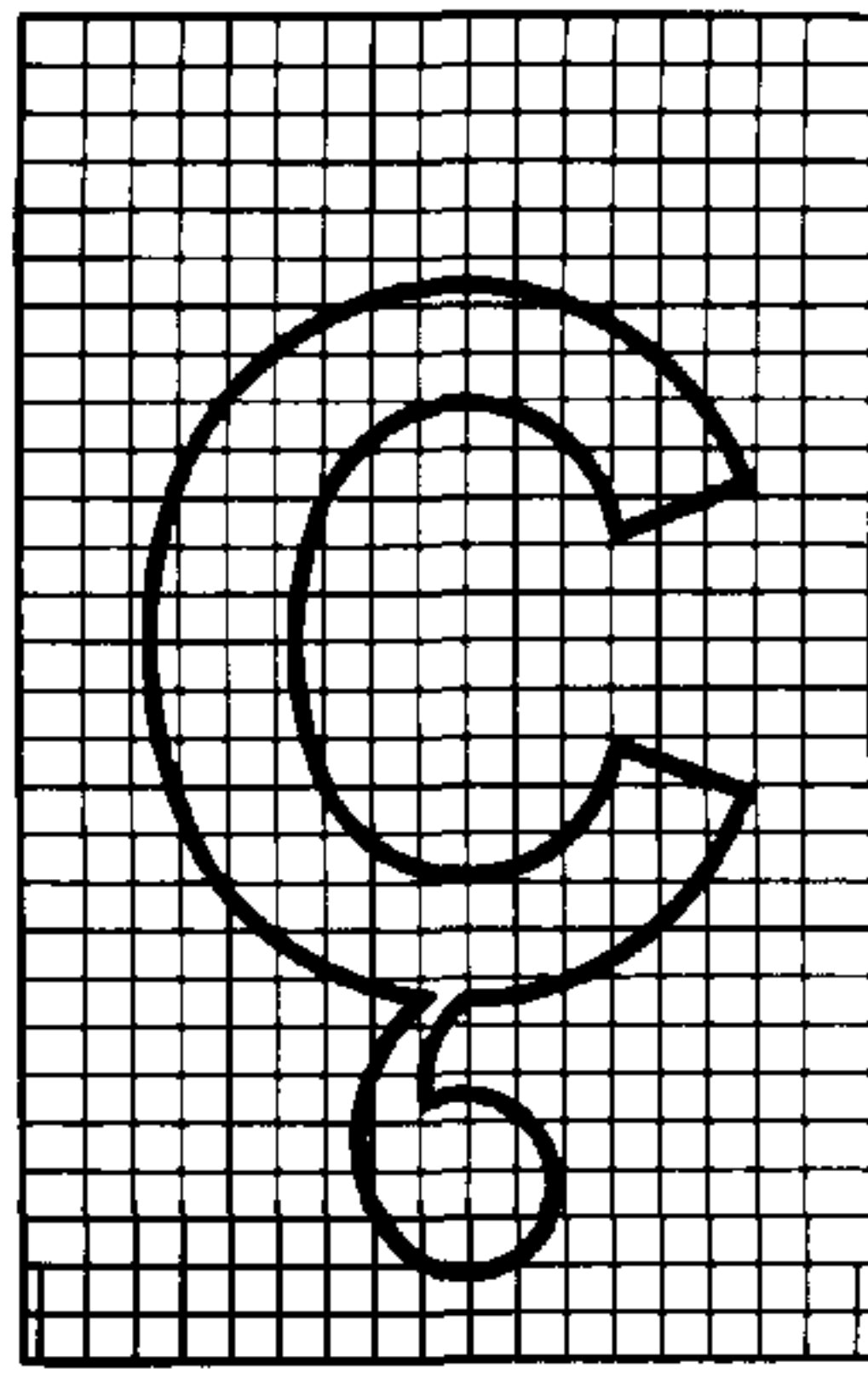
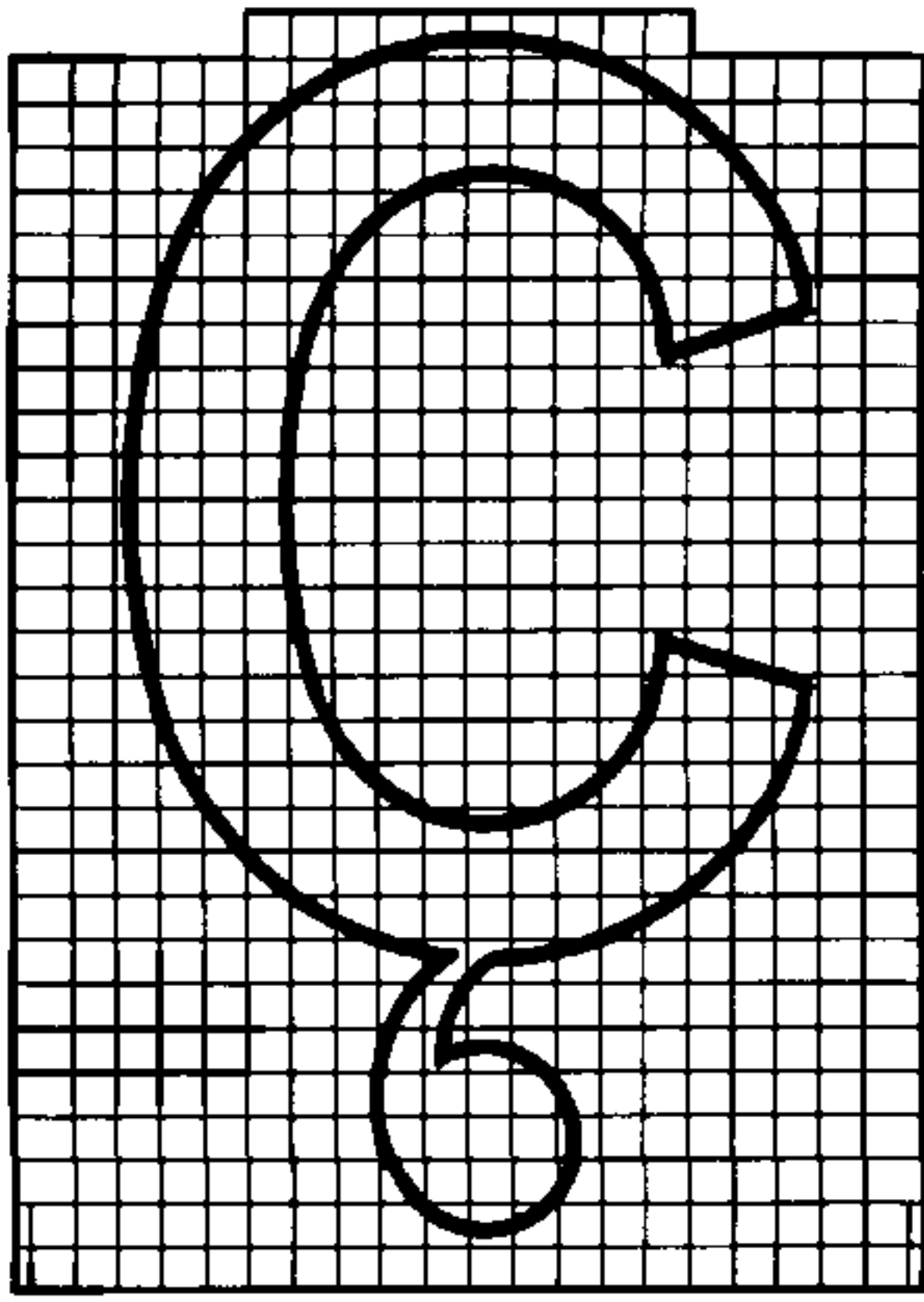

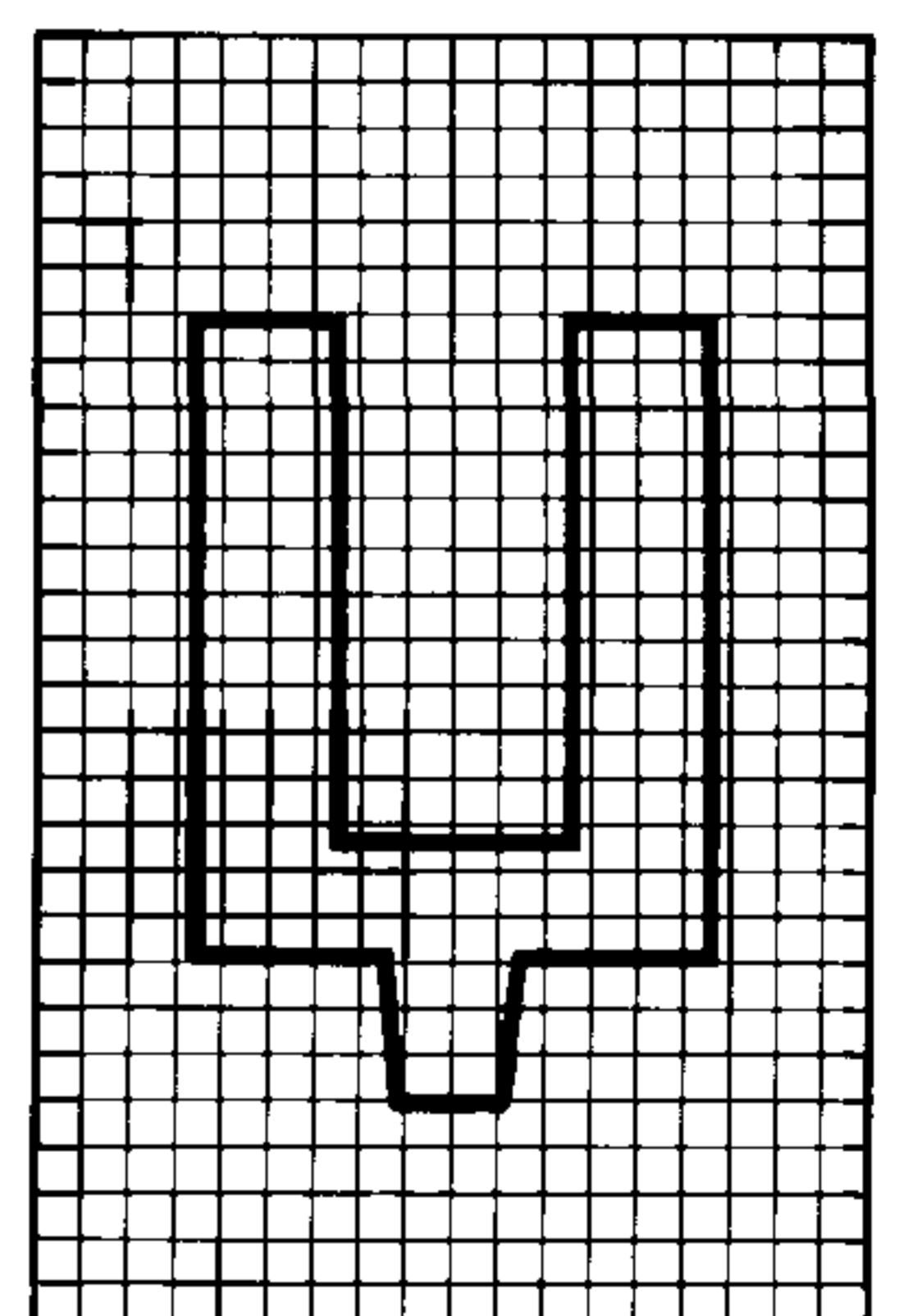
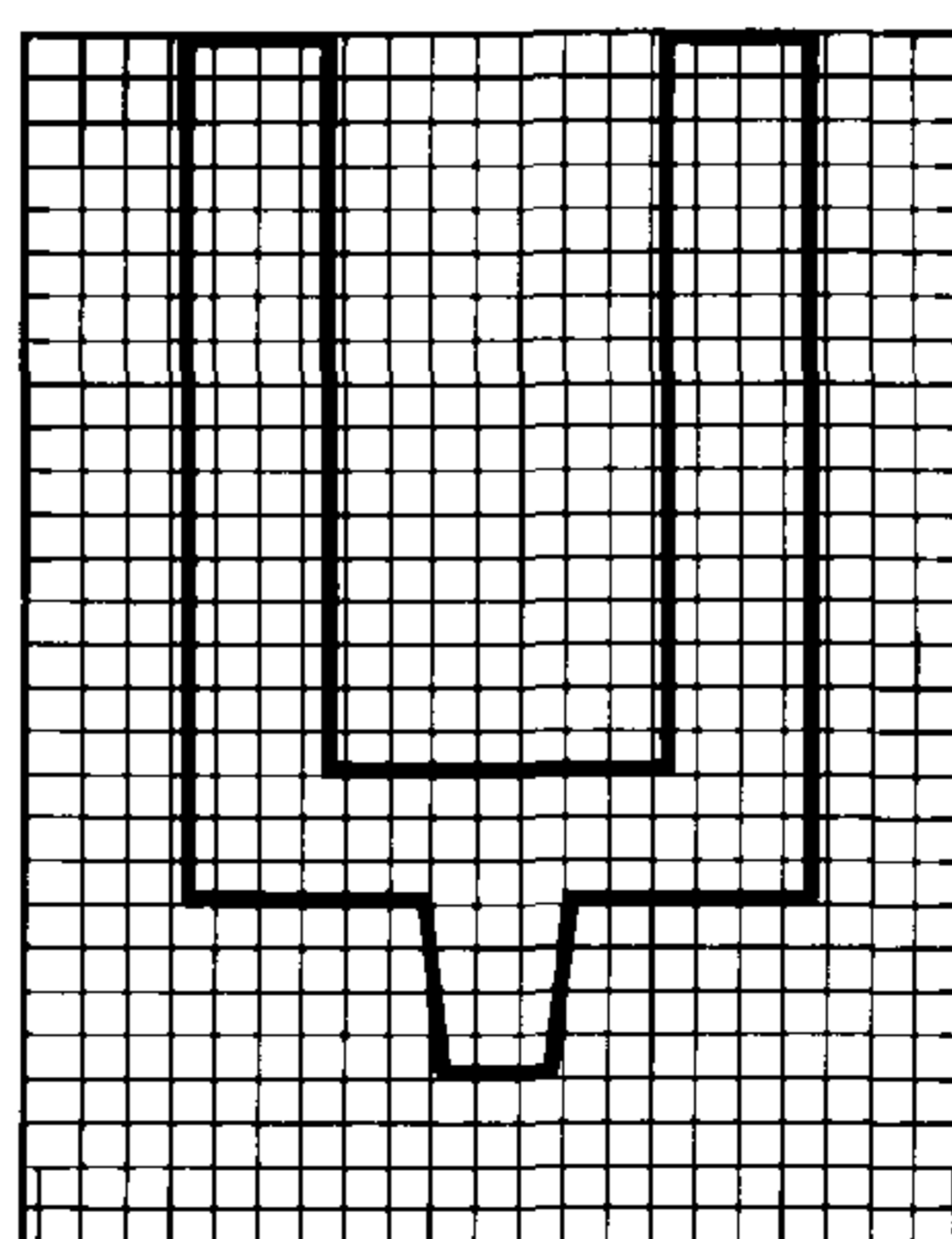
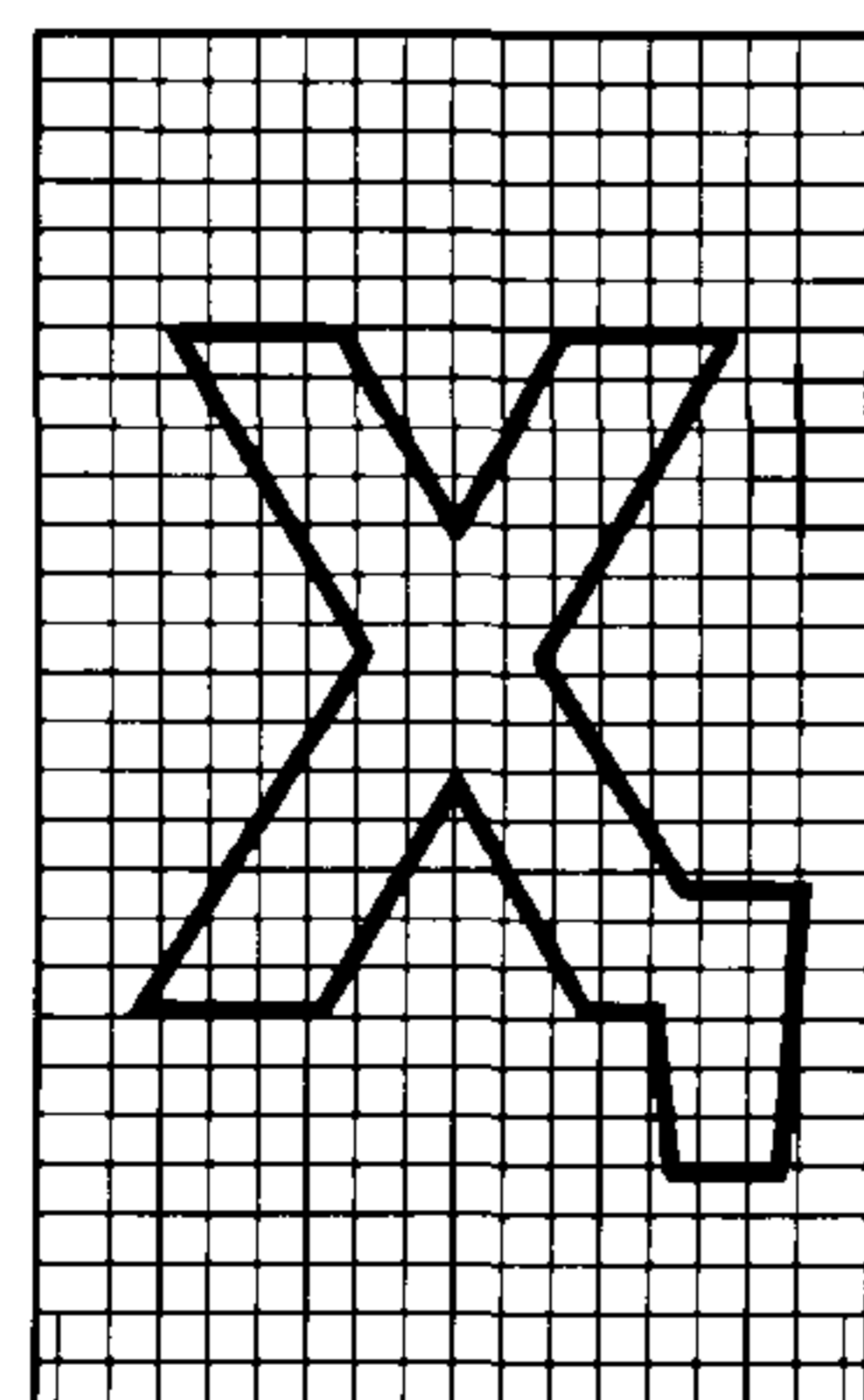
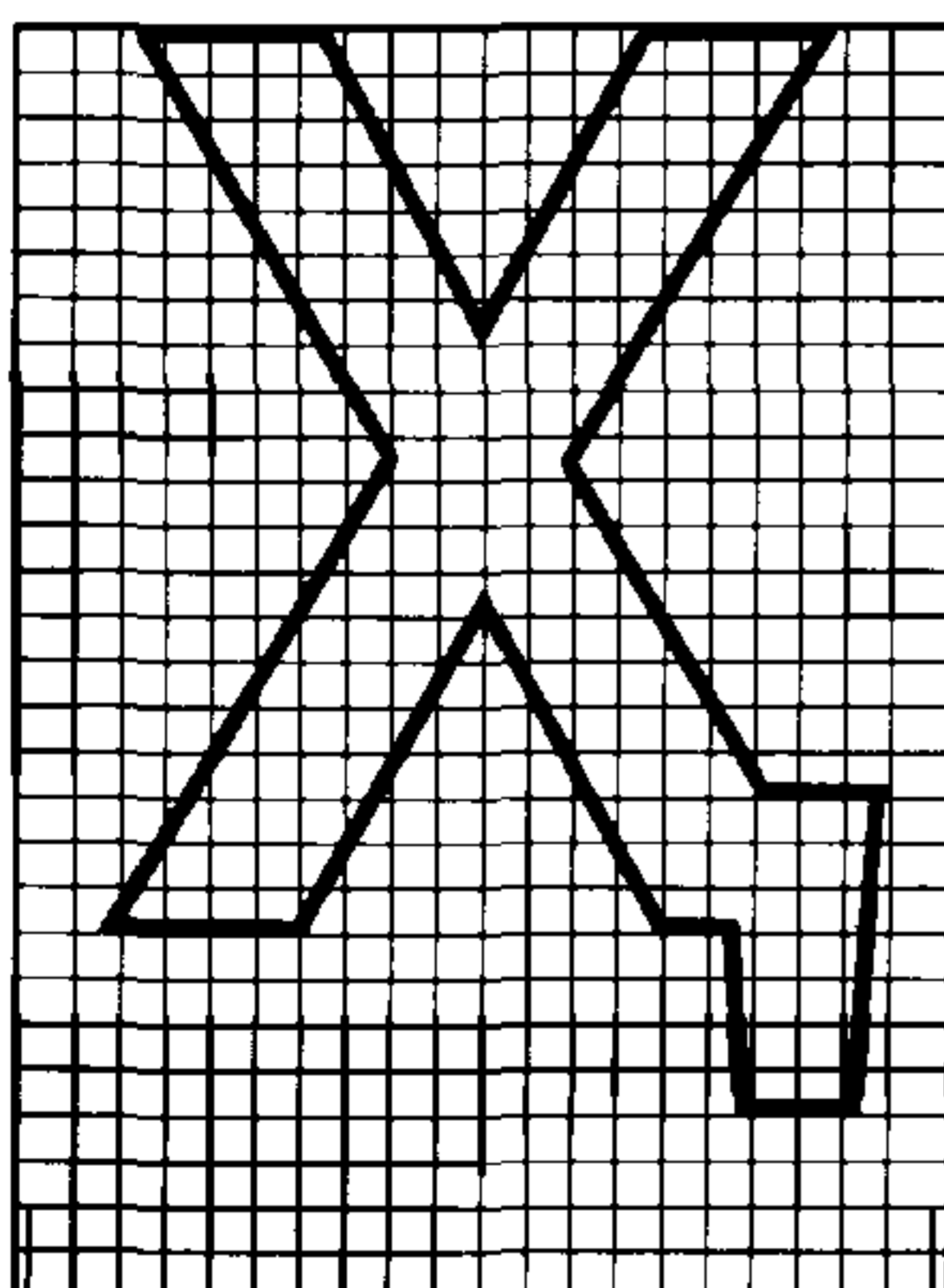
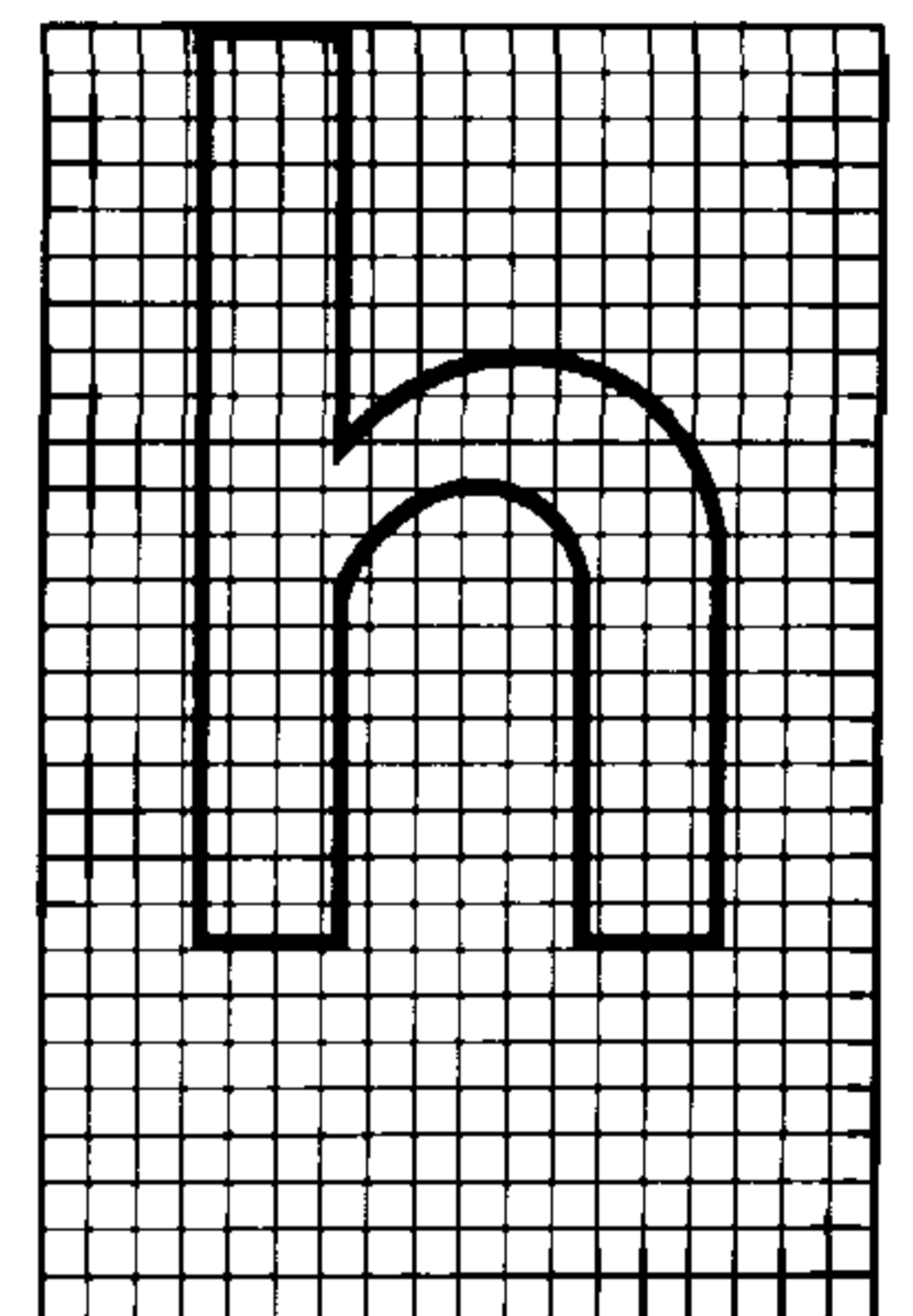
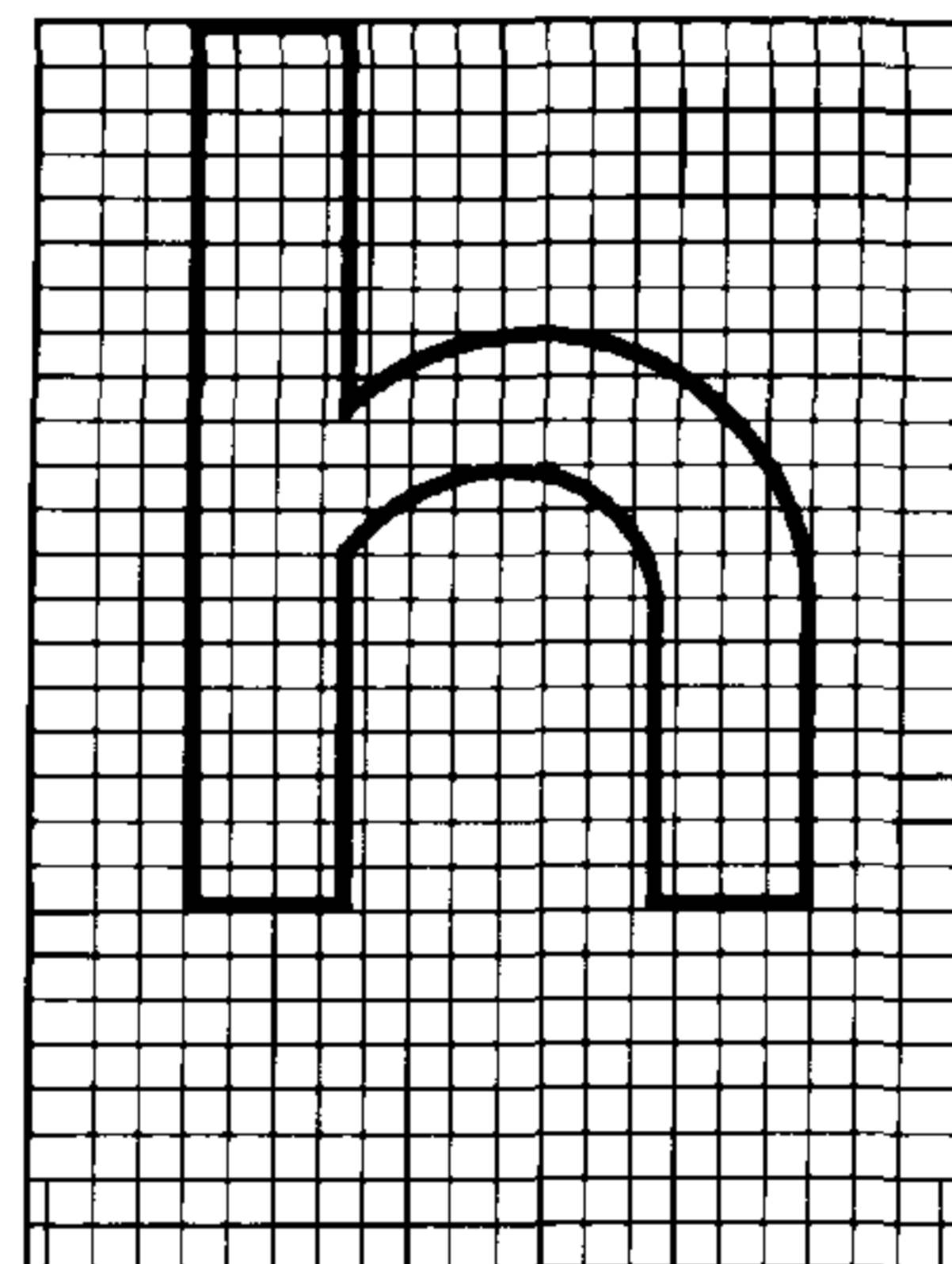
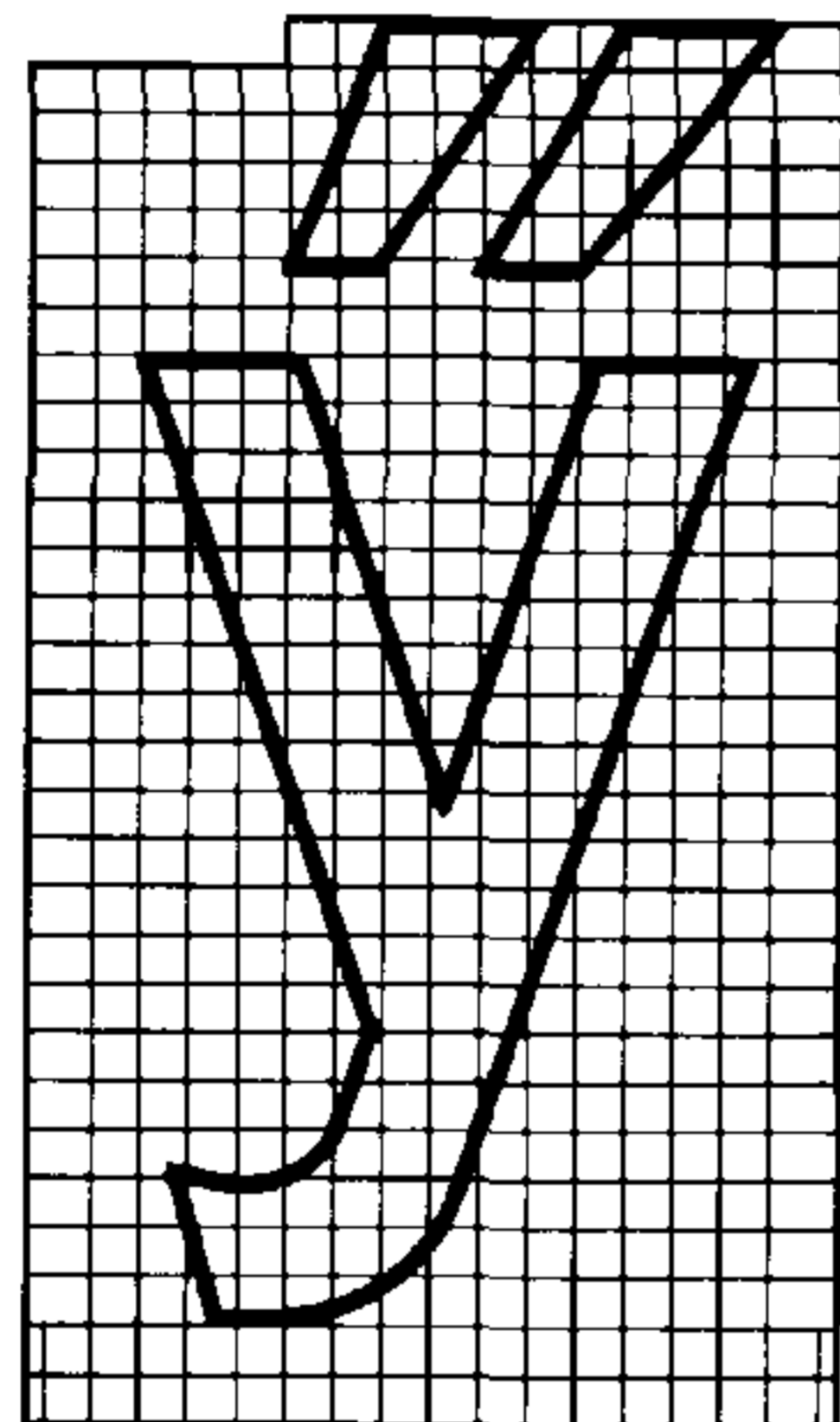
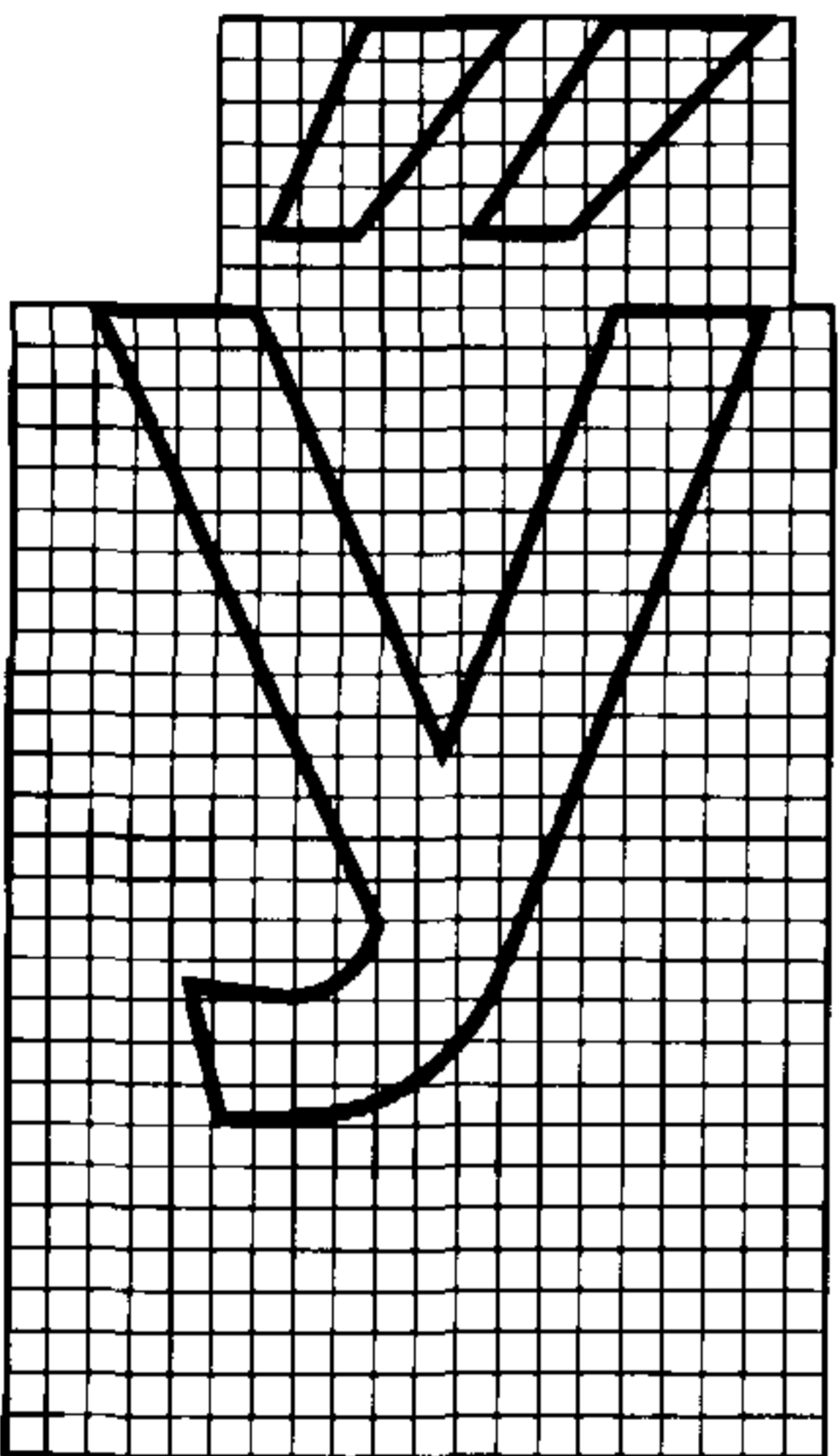
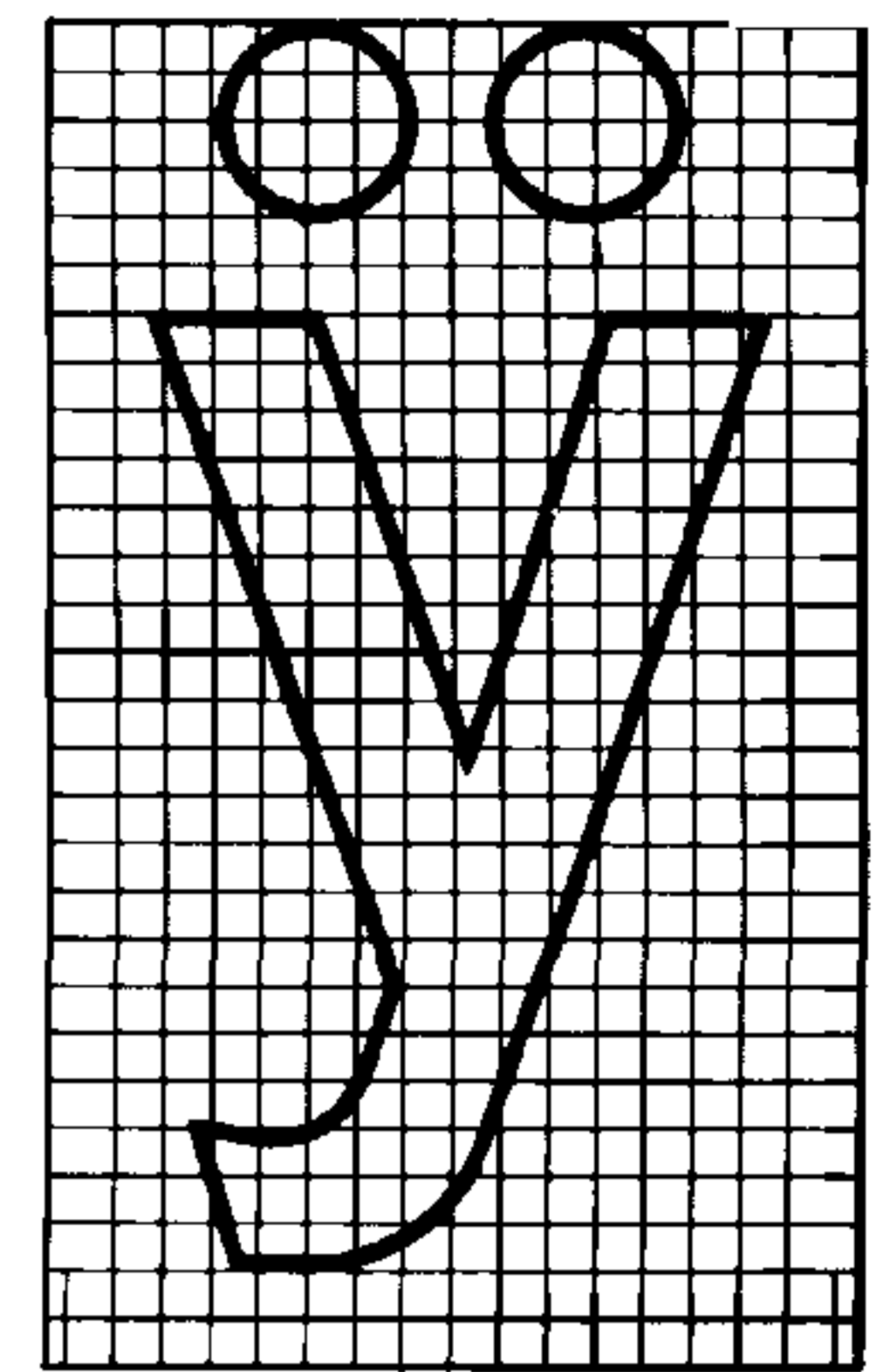
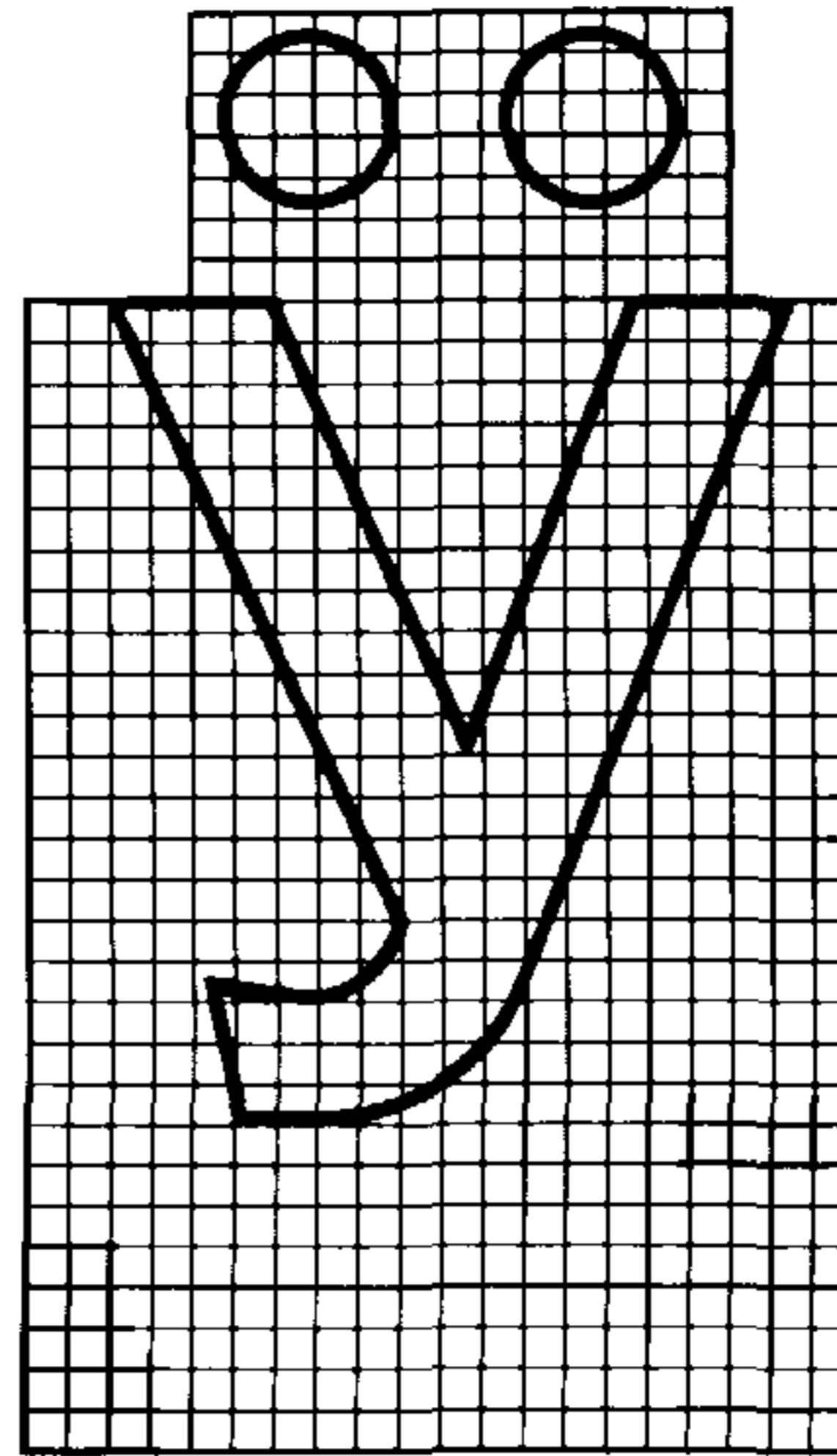
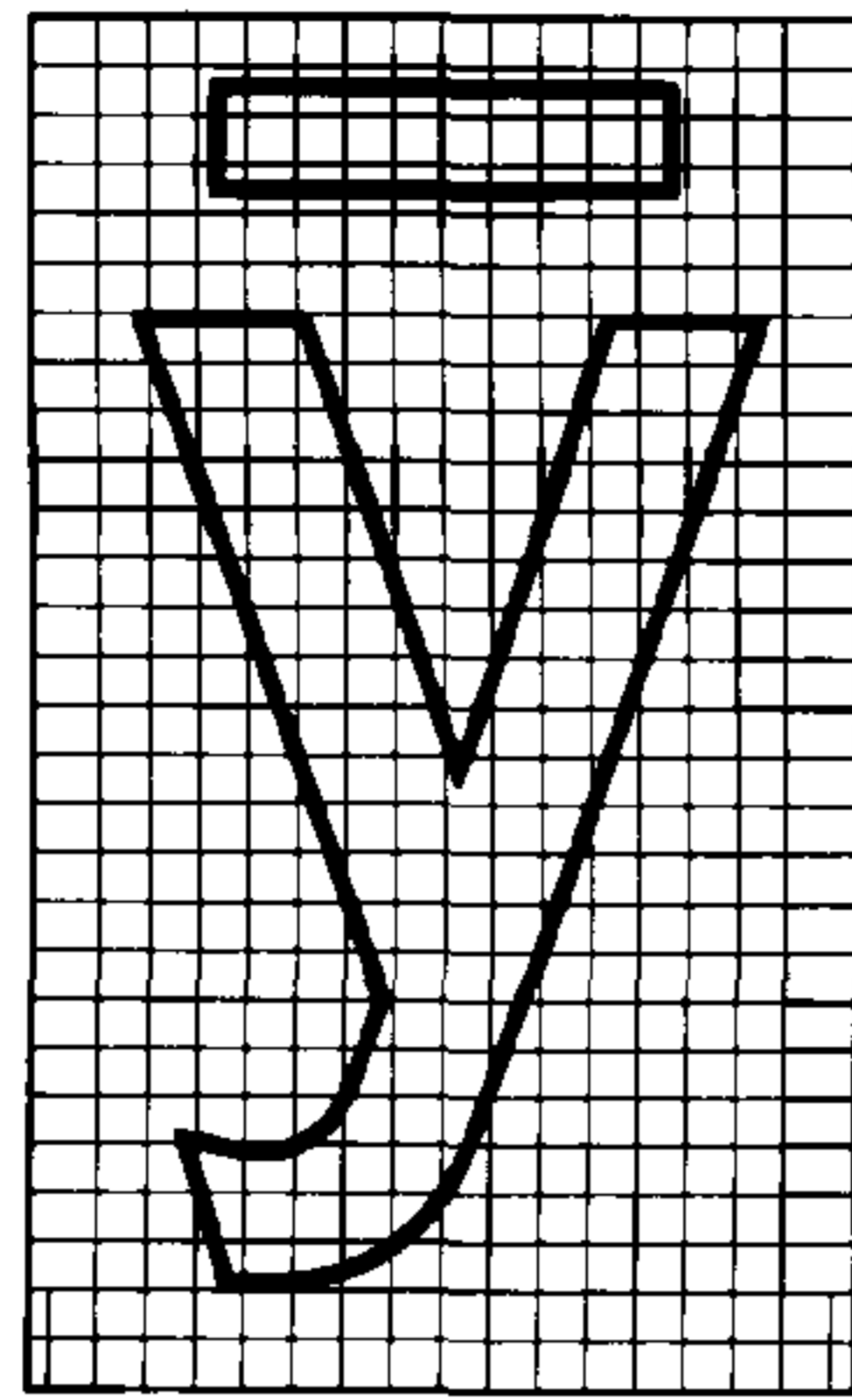
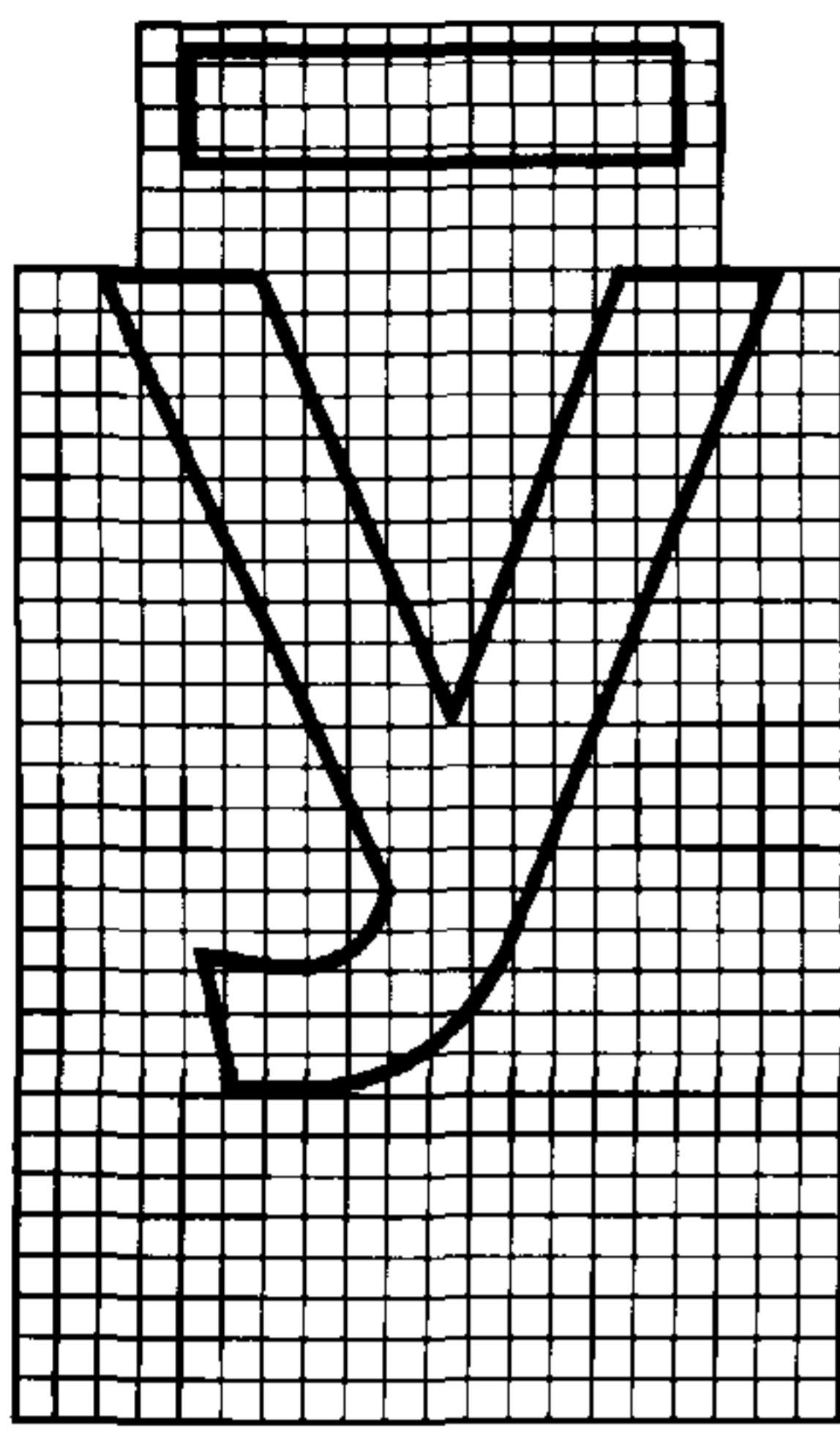



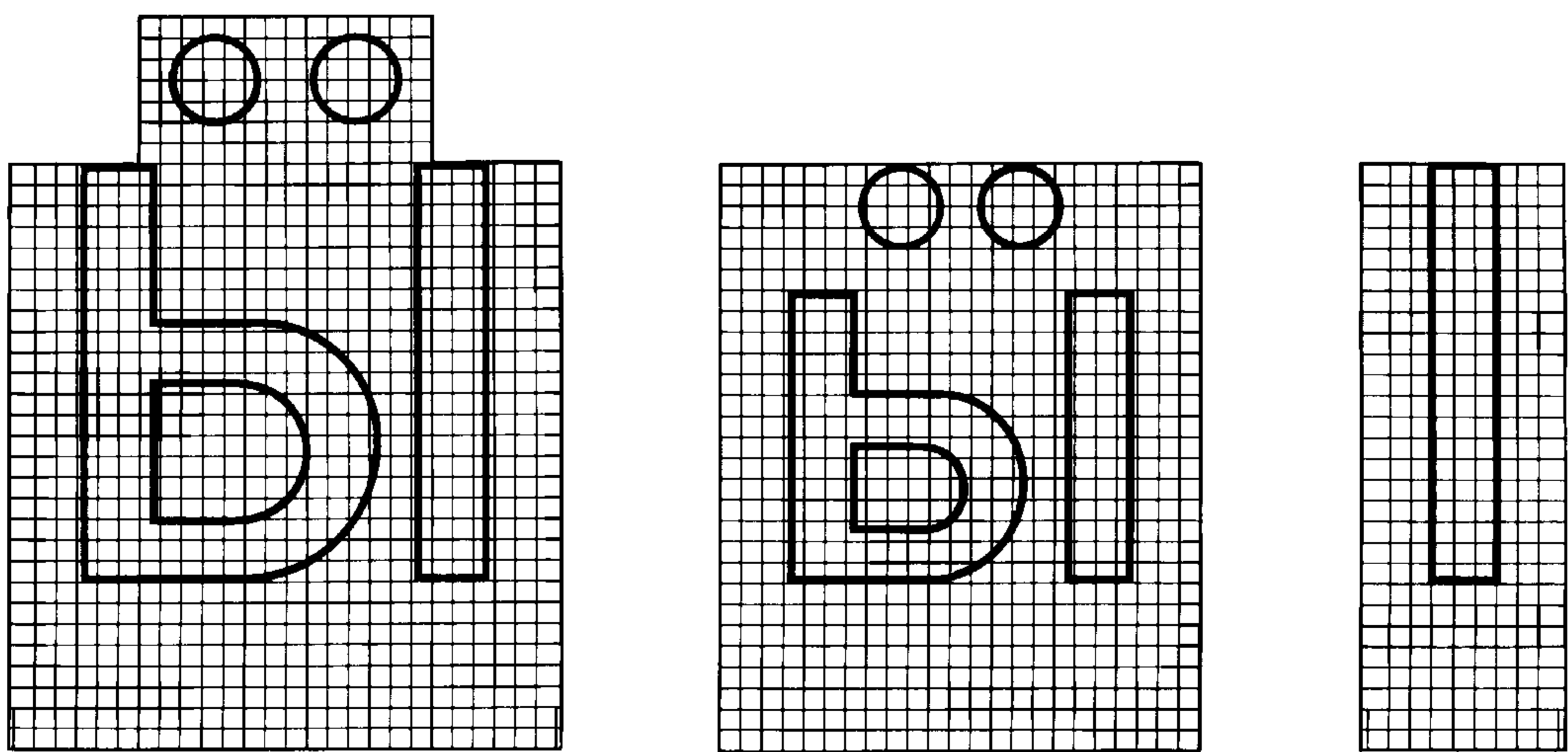
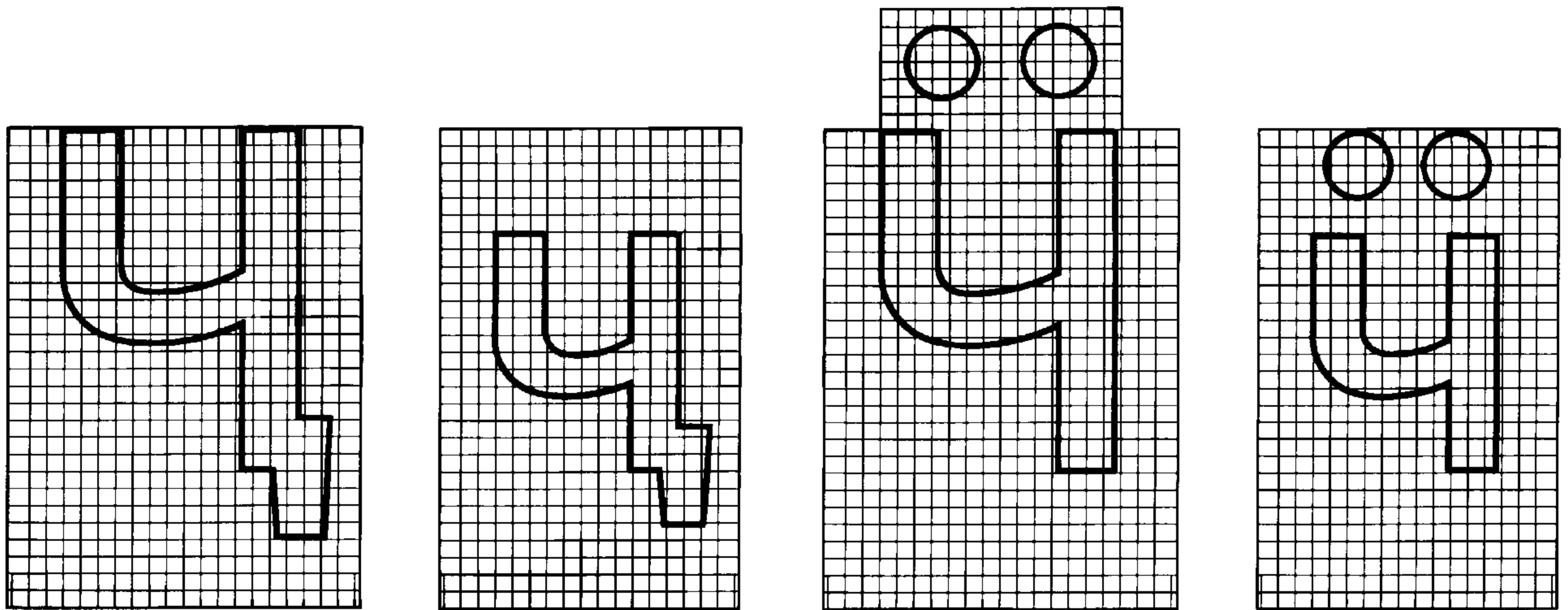
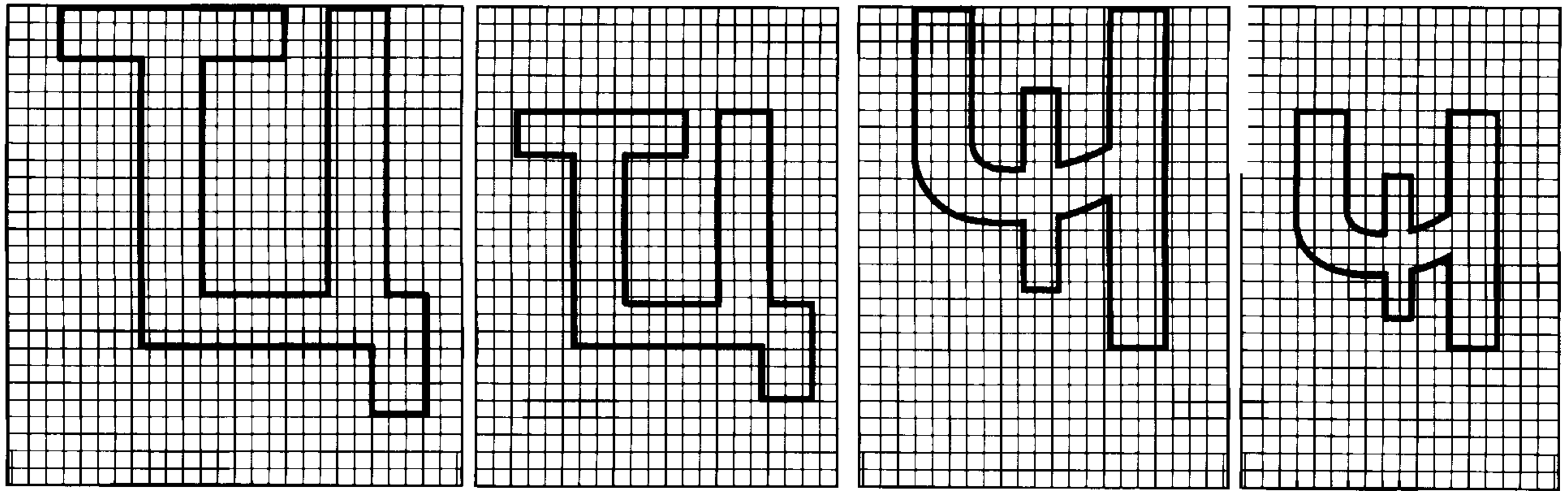

Буквы на основе латинского алфавита

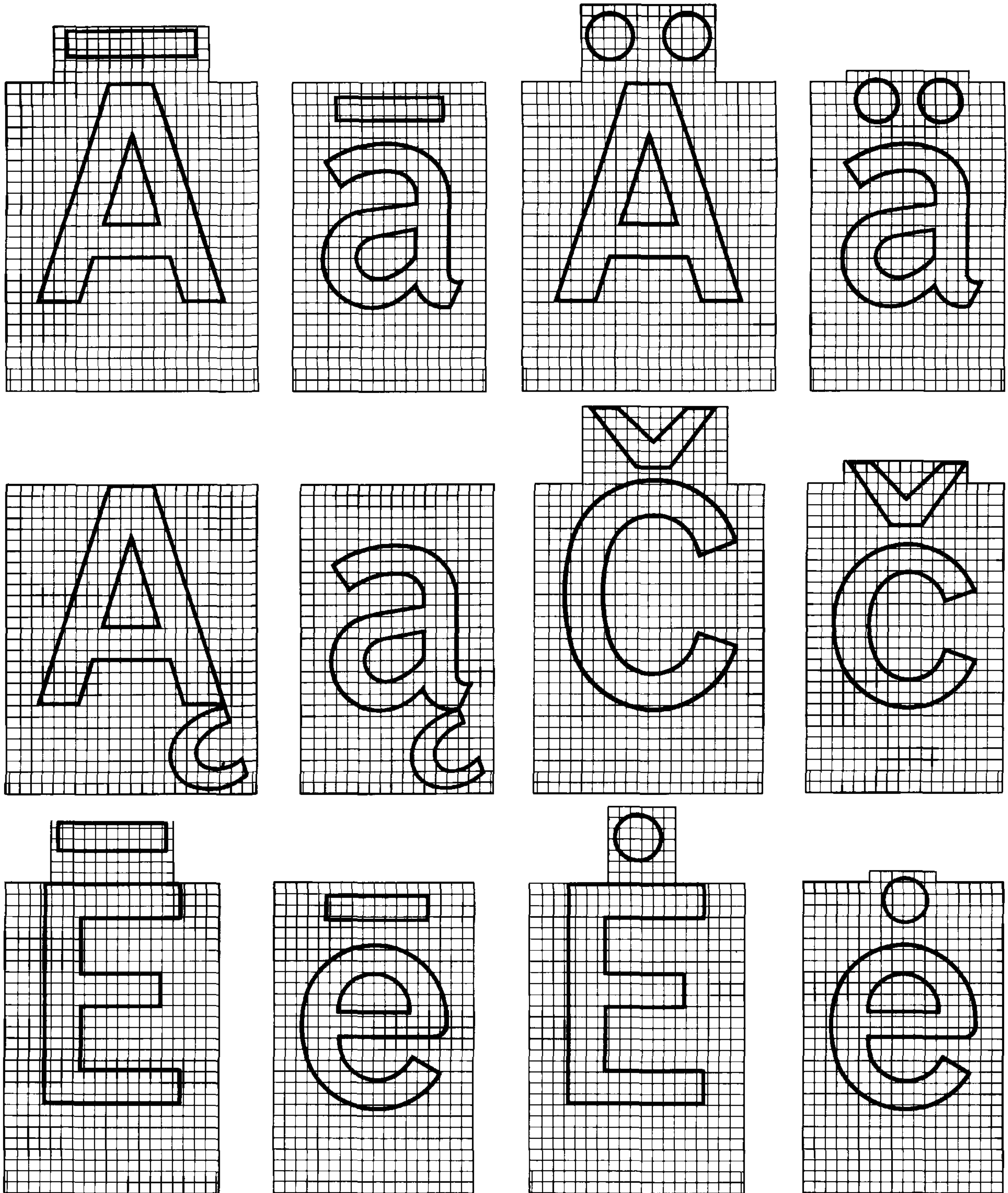

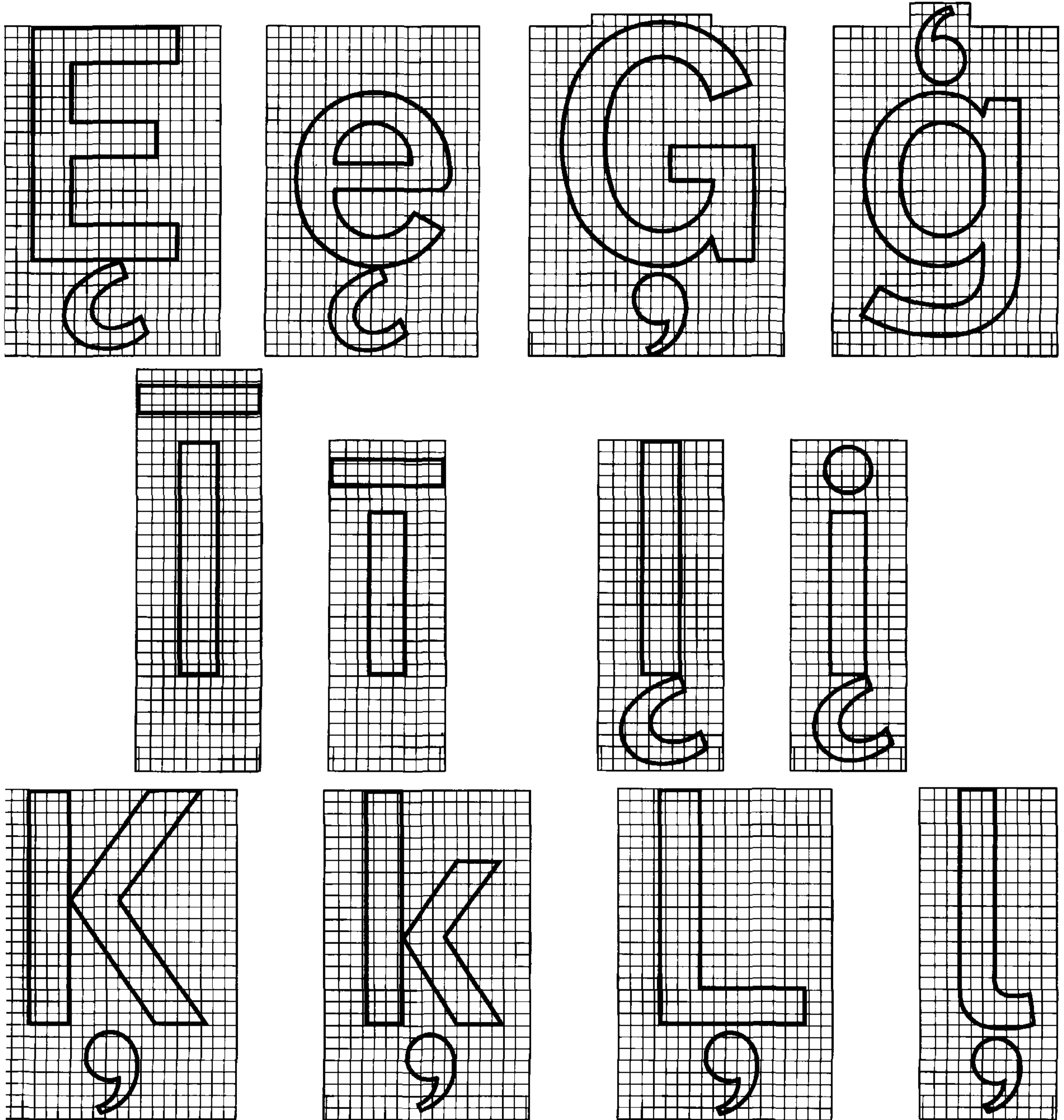

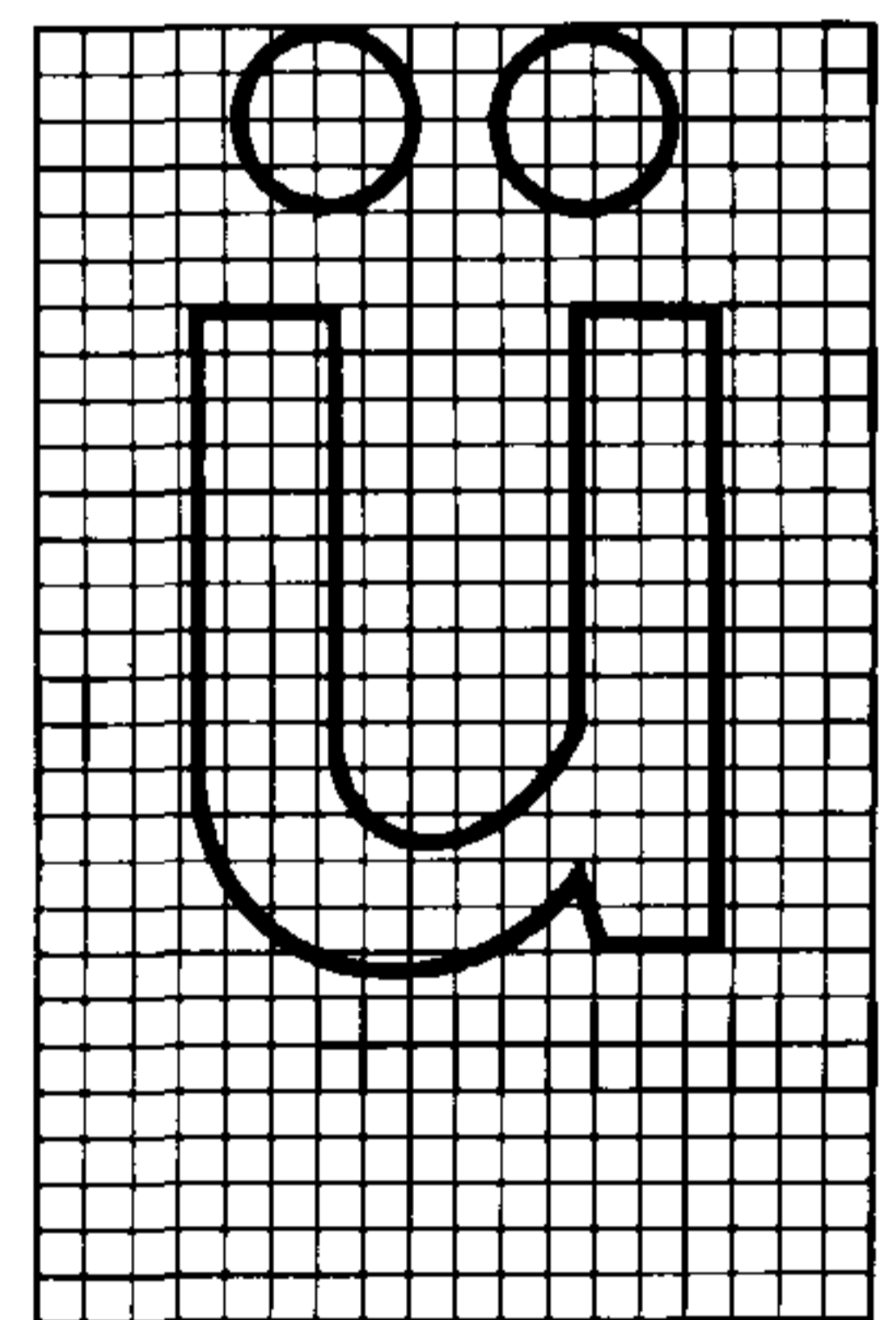
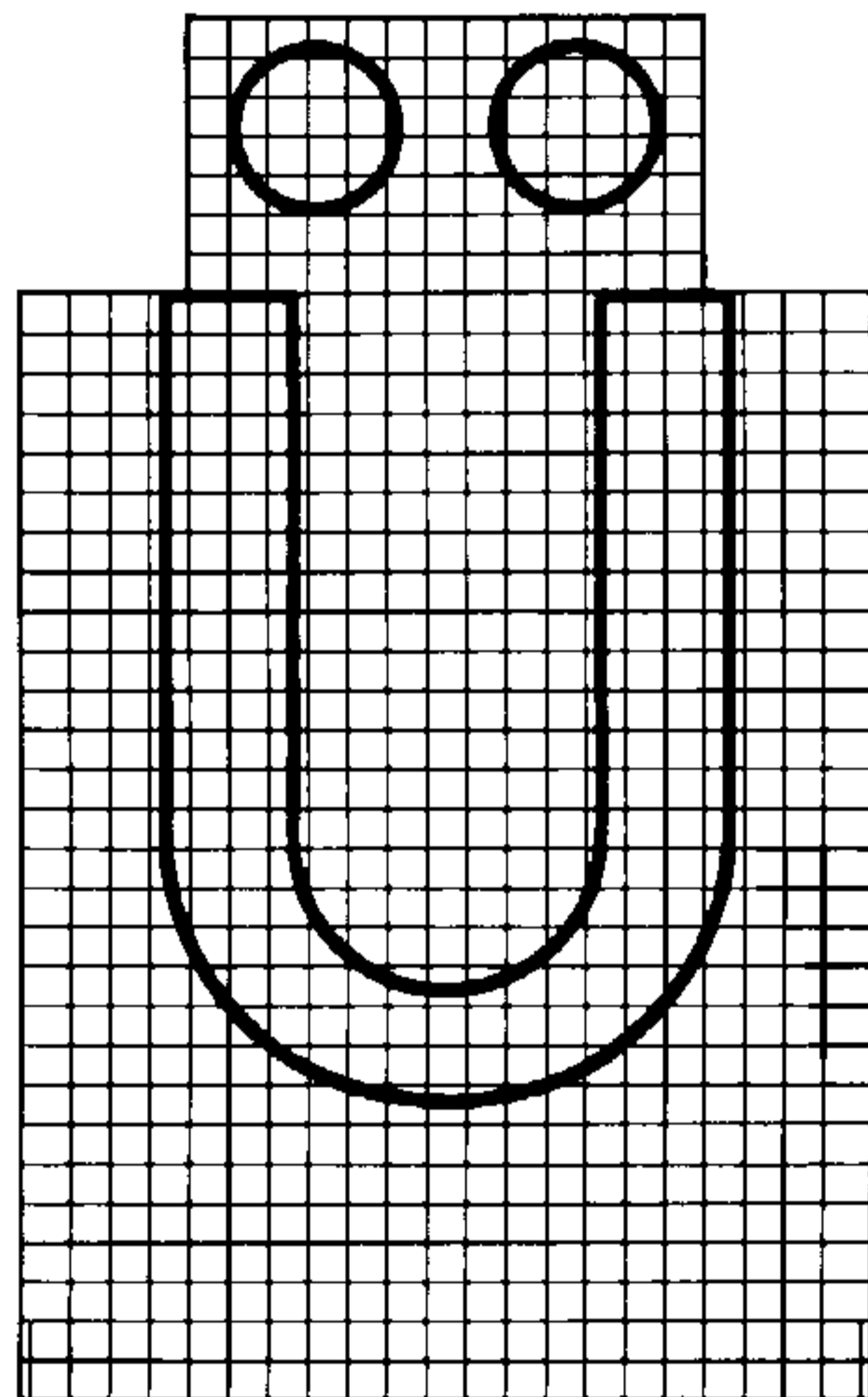
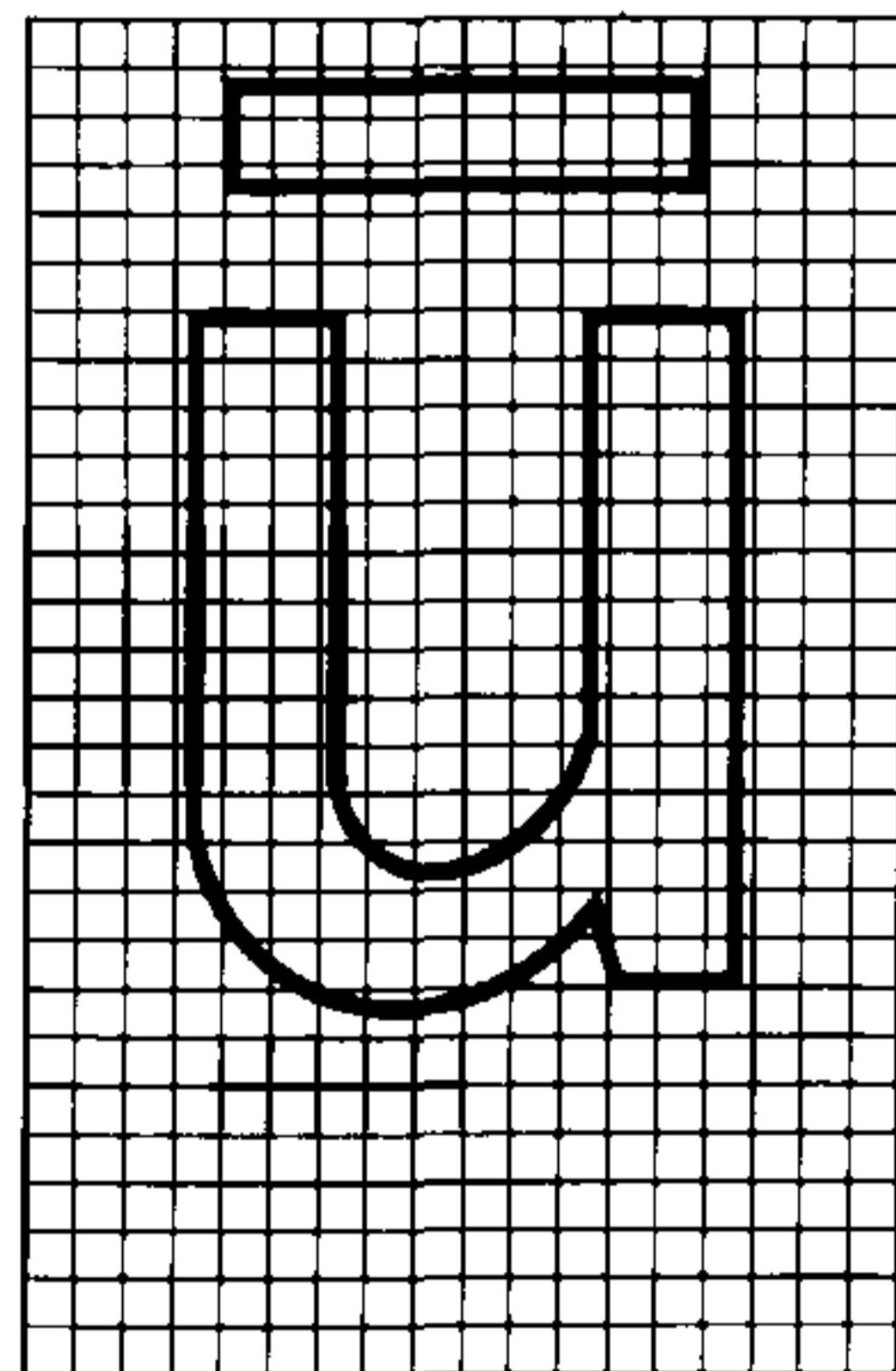
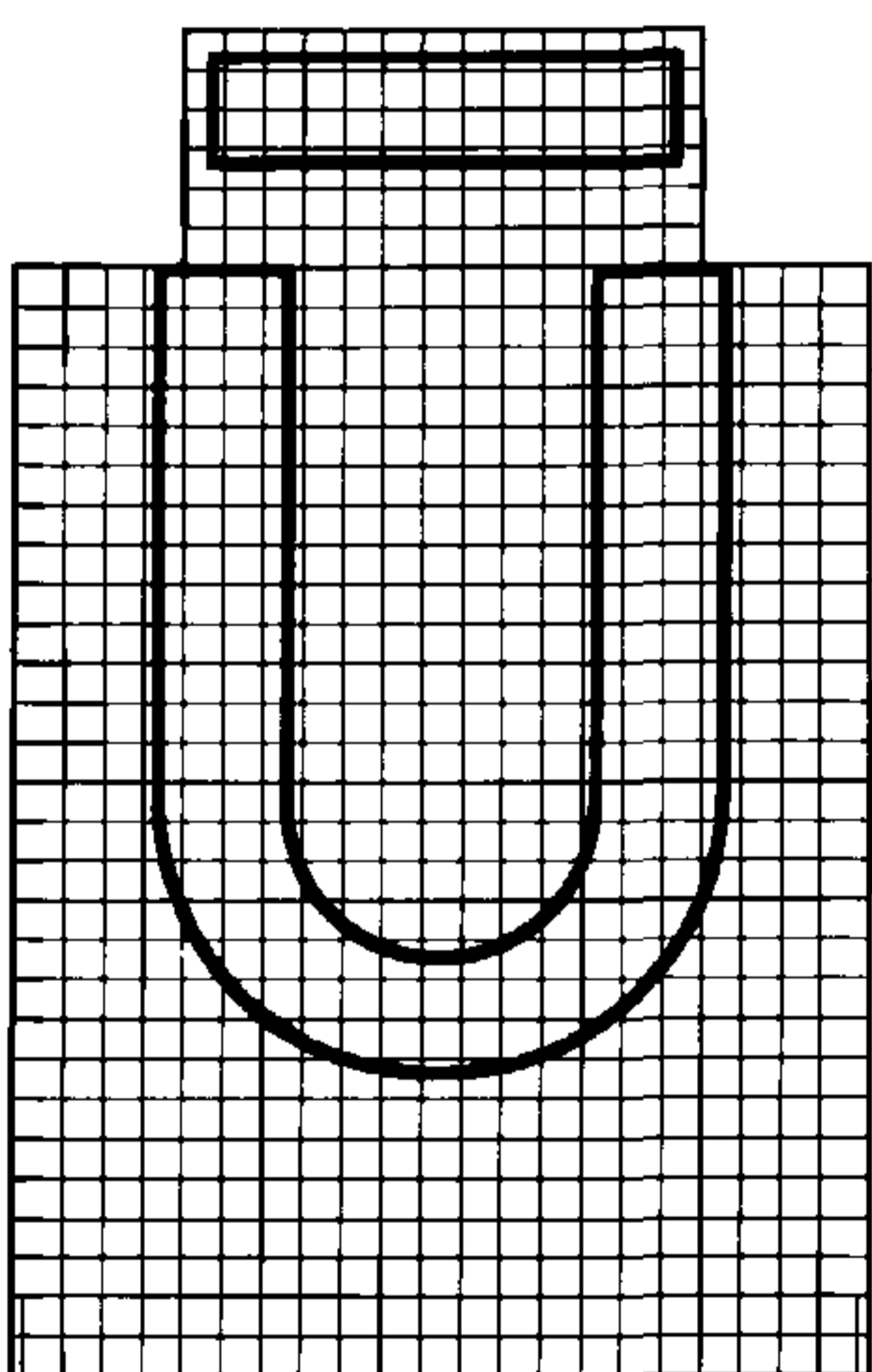
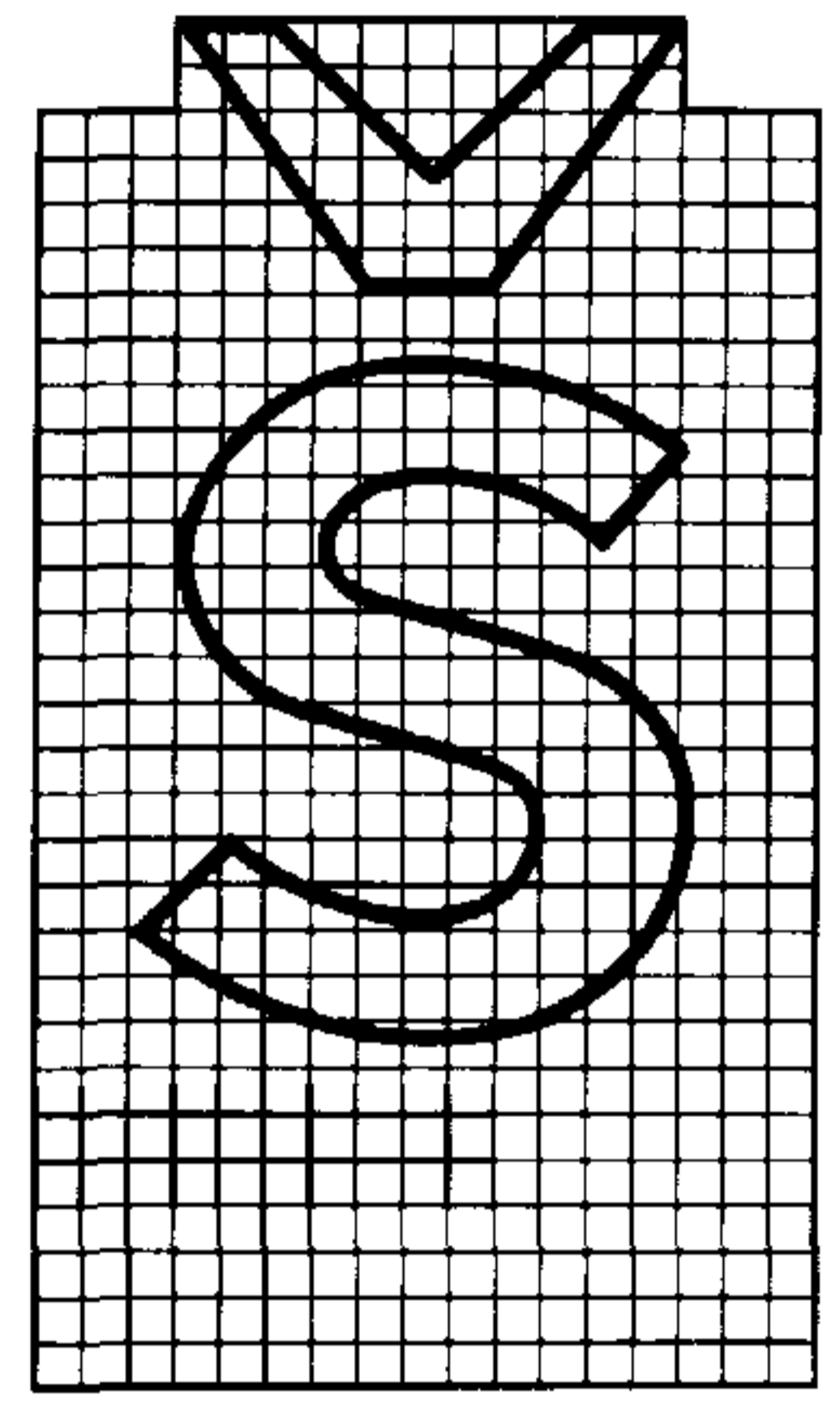
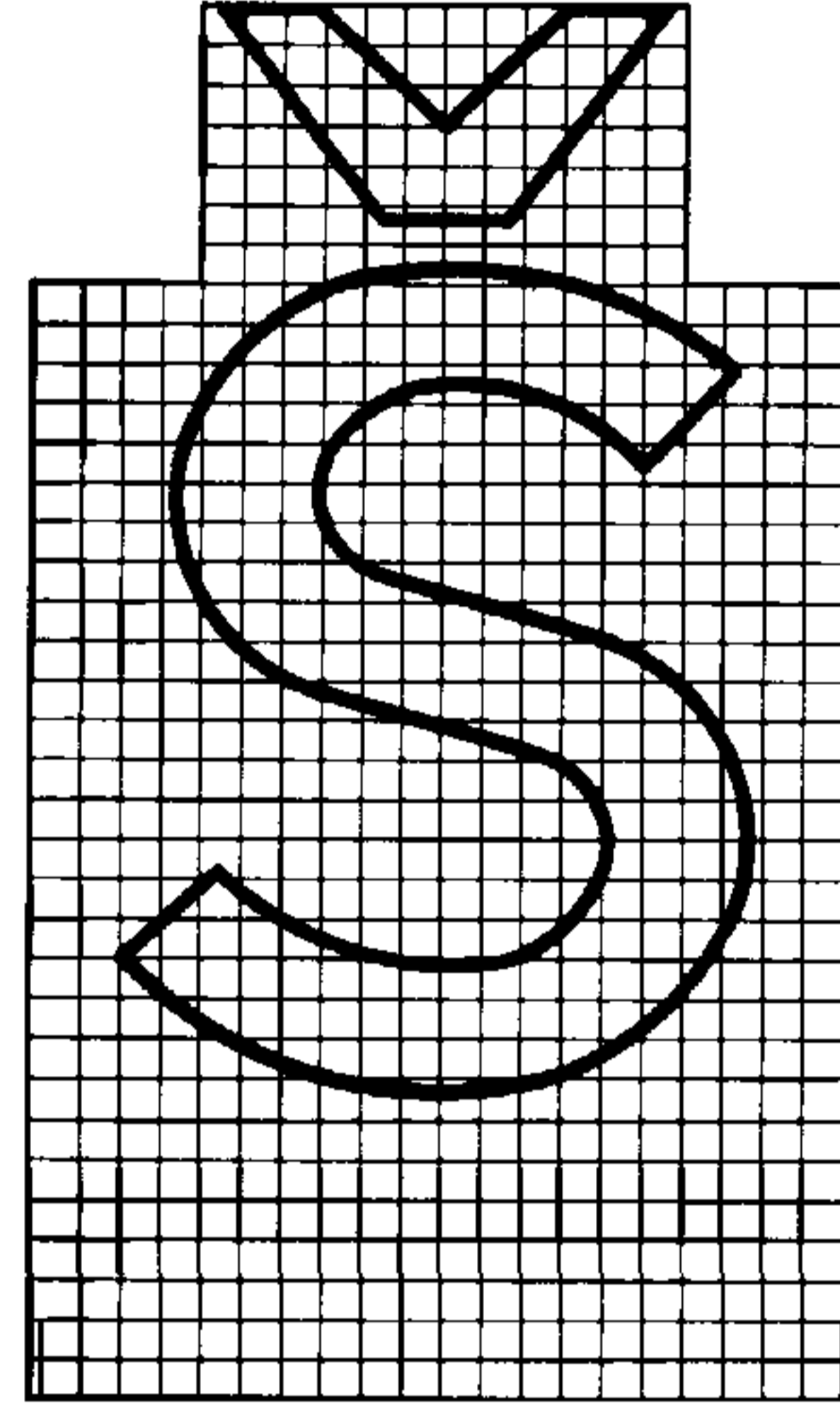
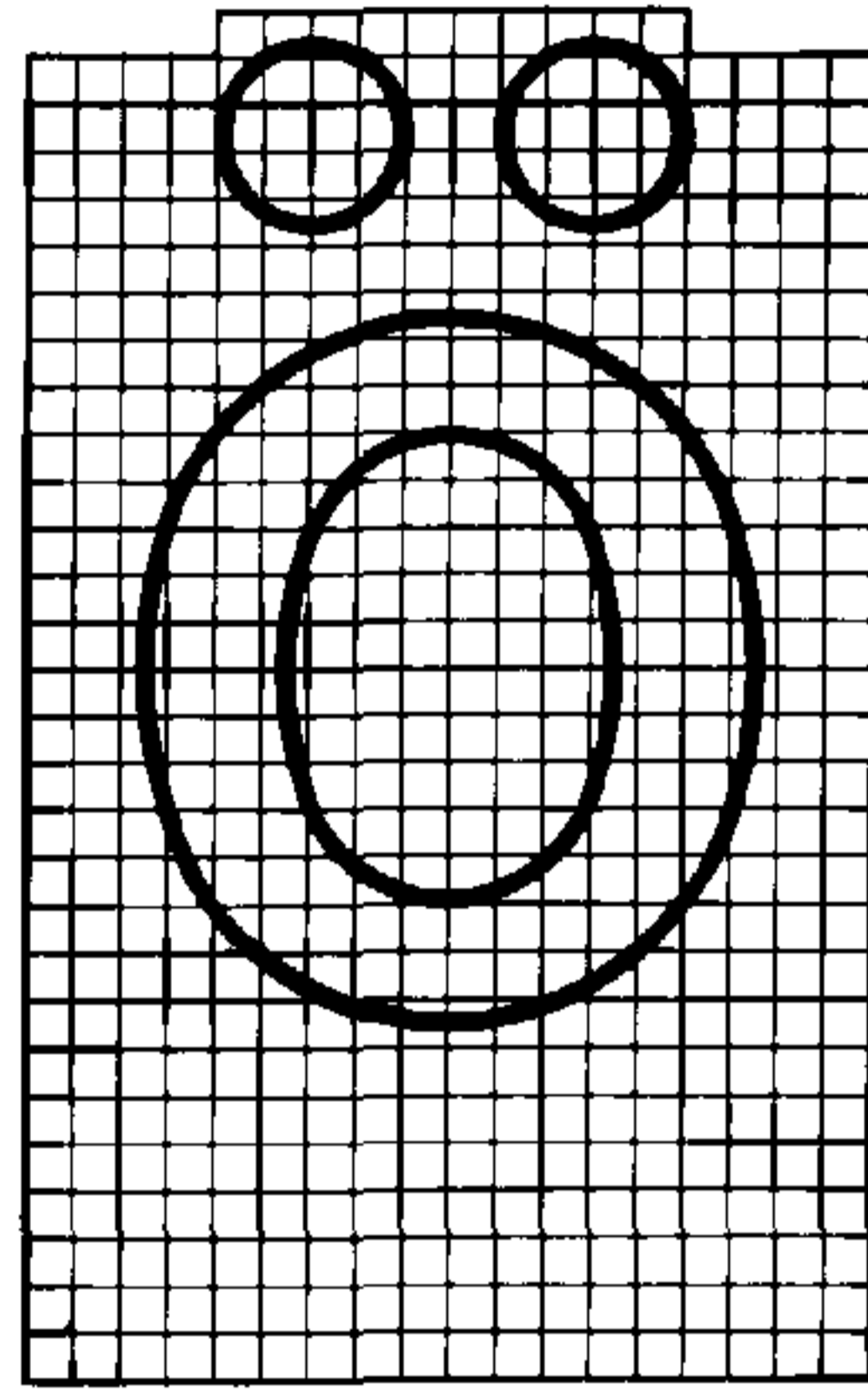
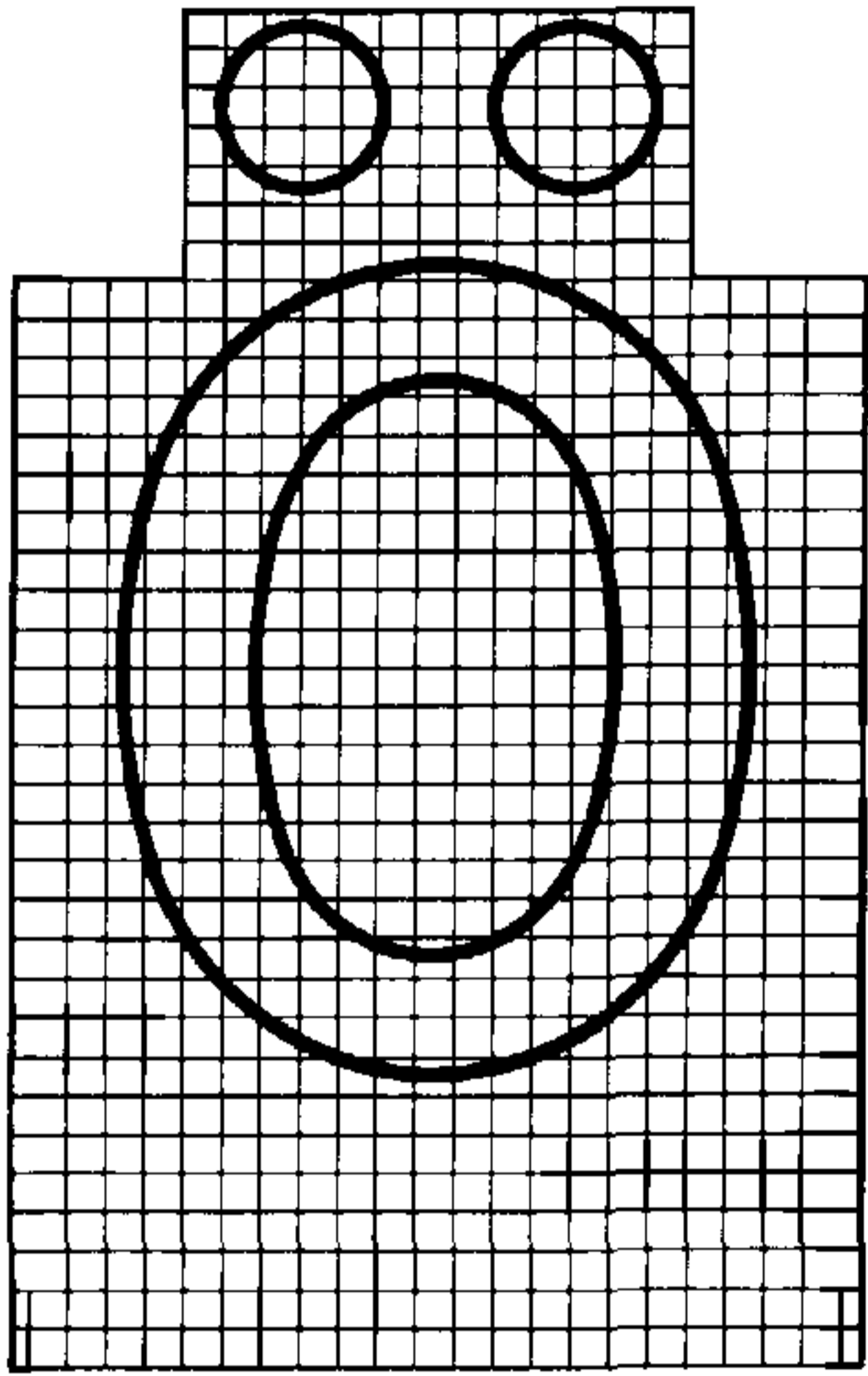
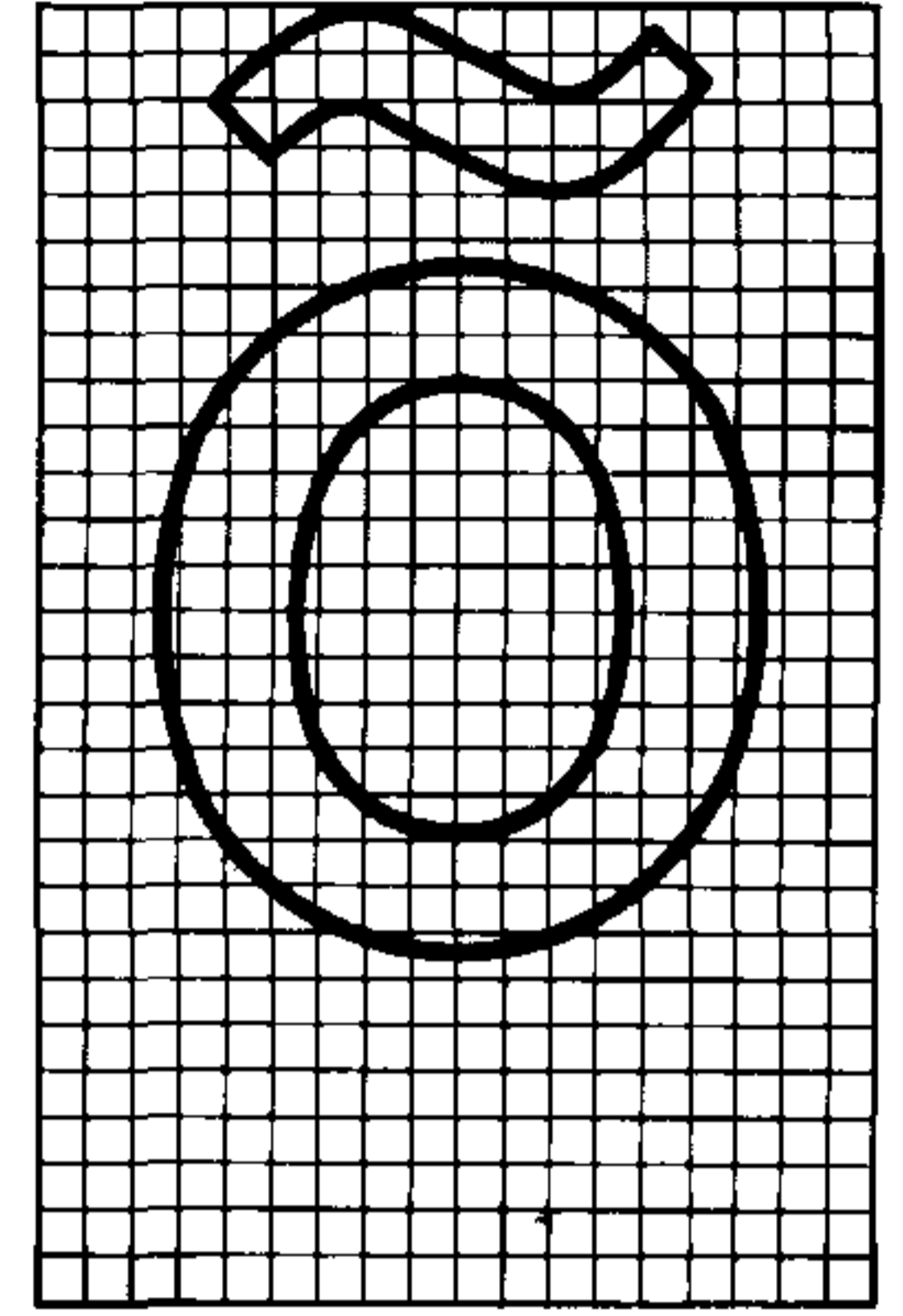
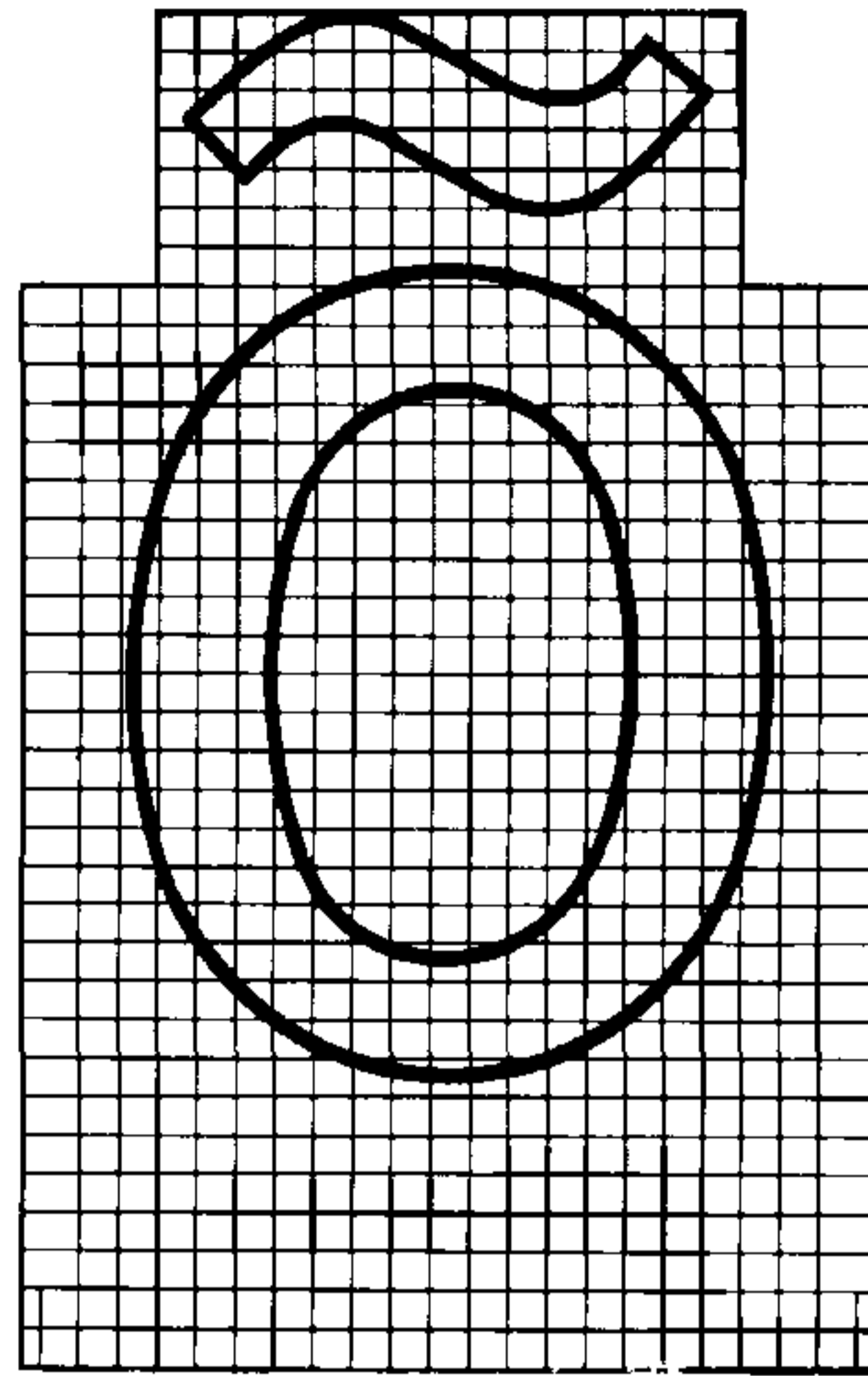
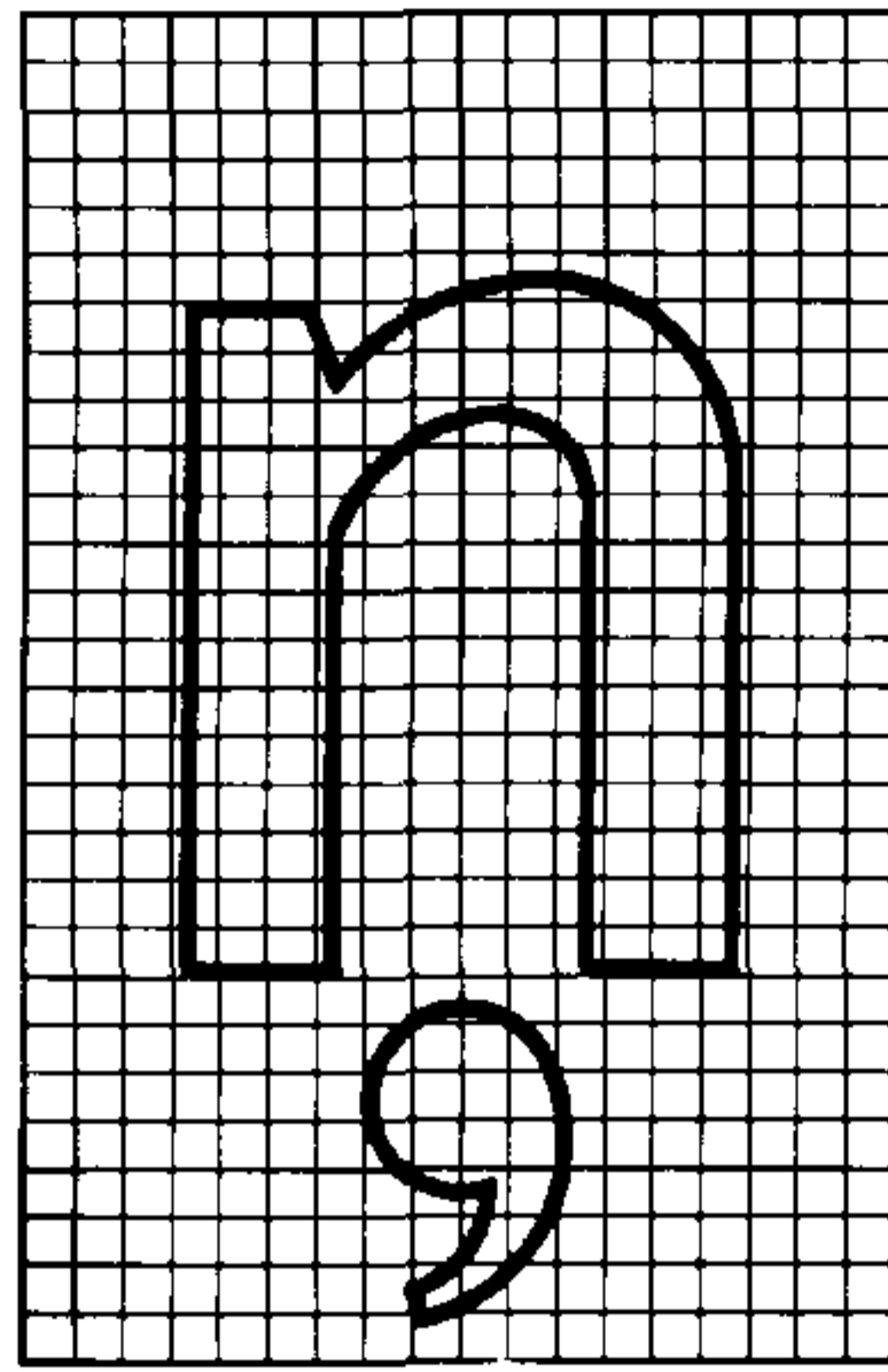
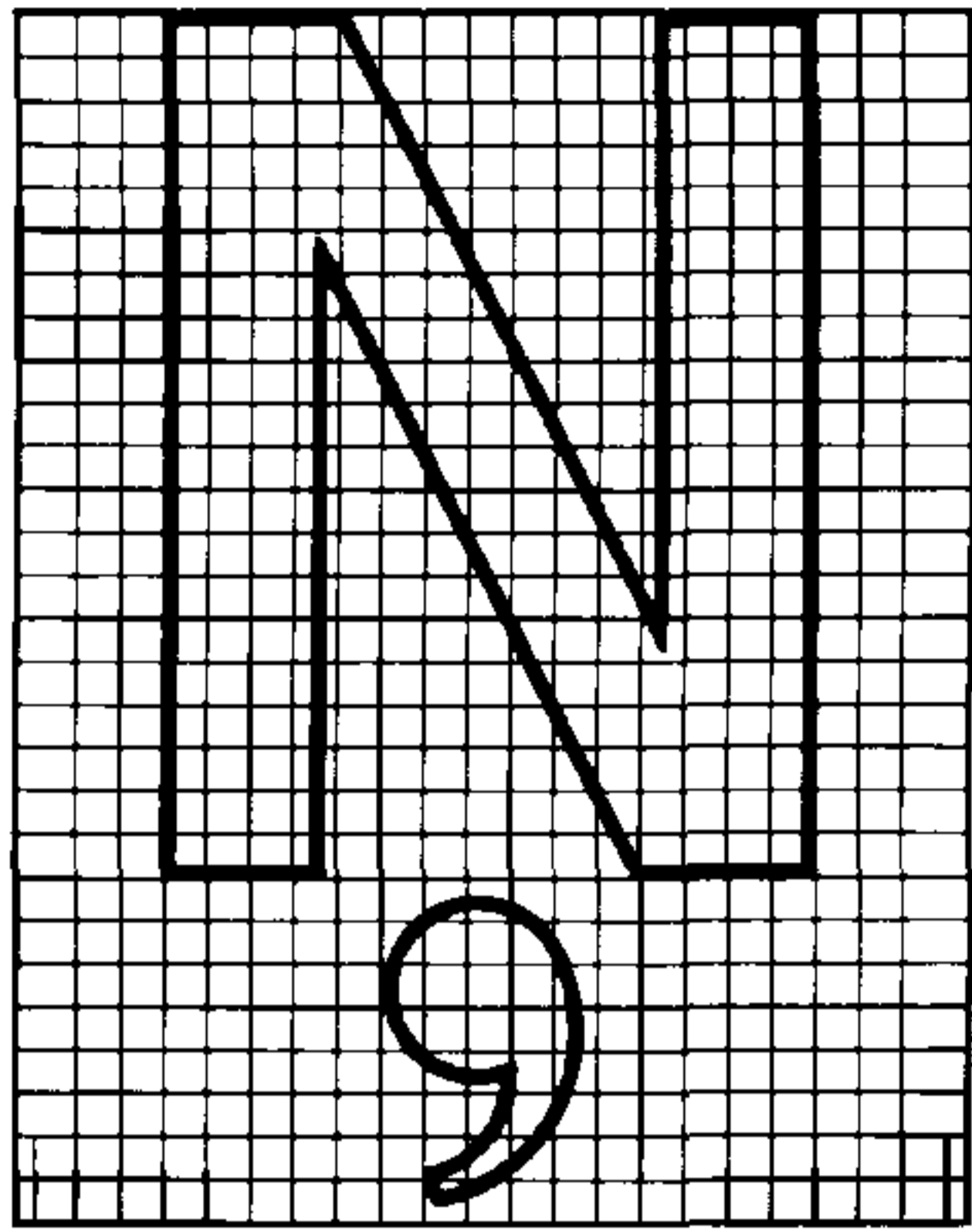

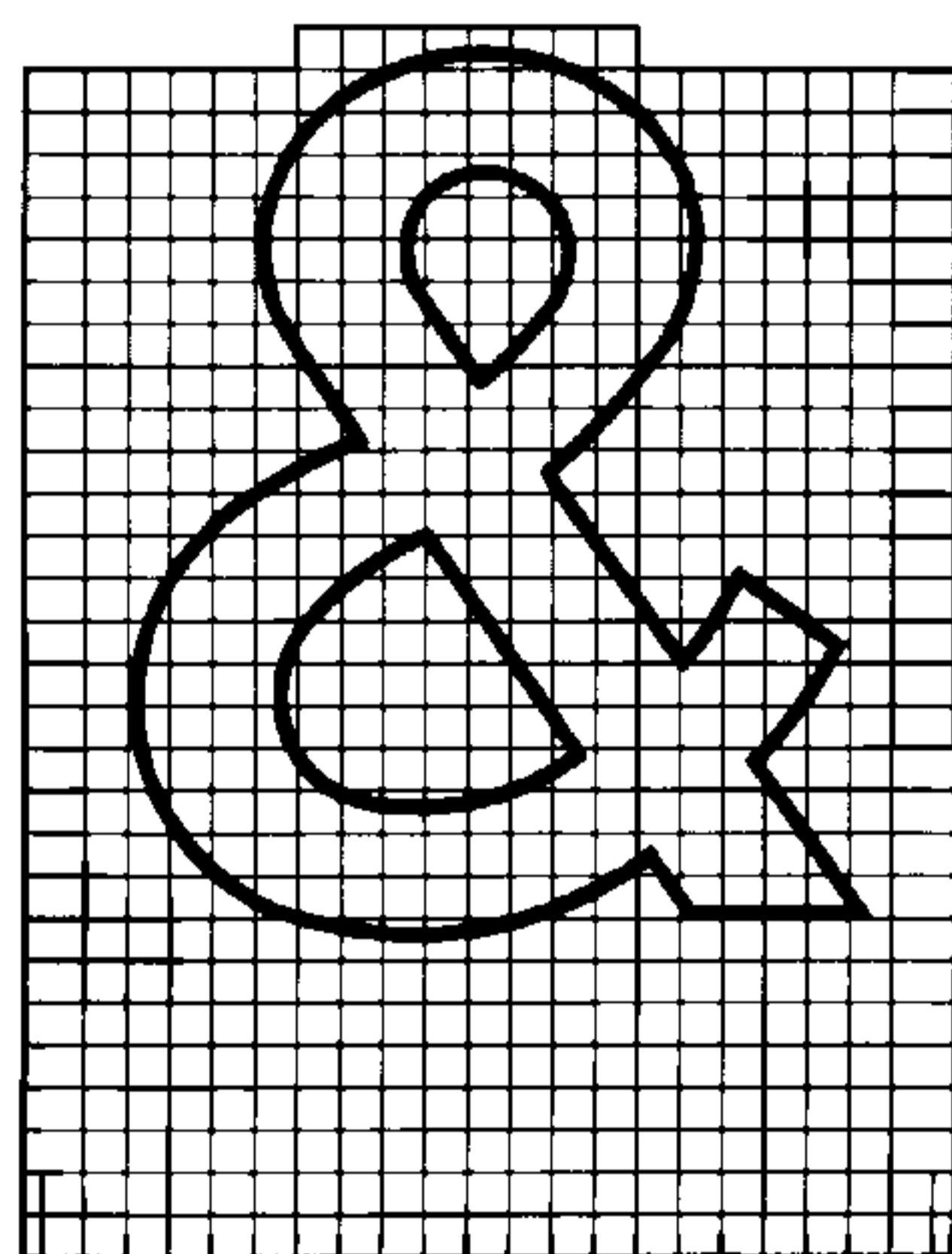
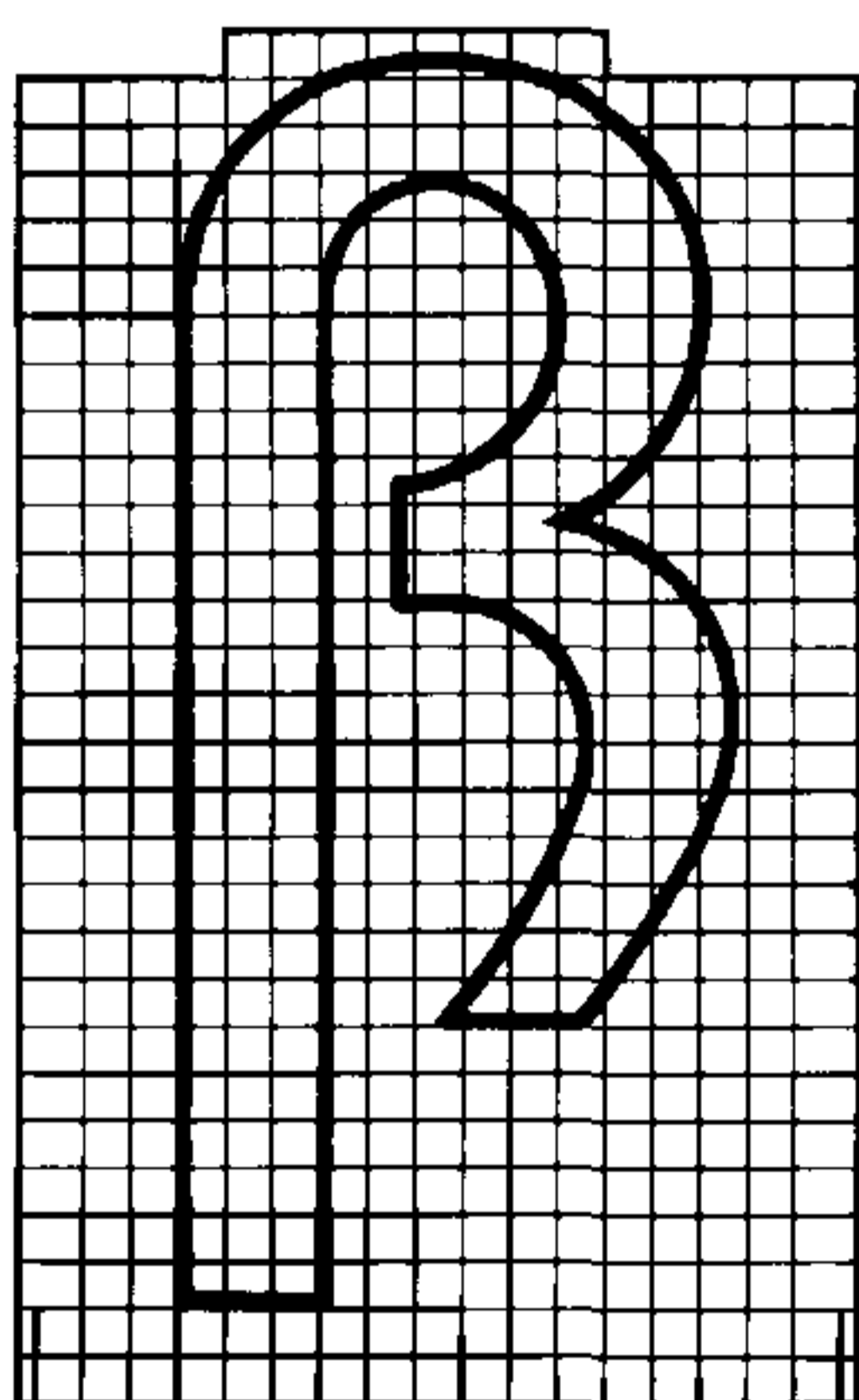
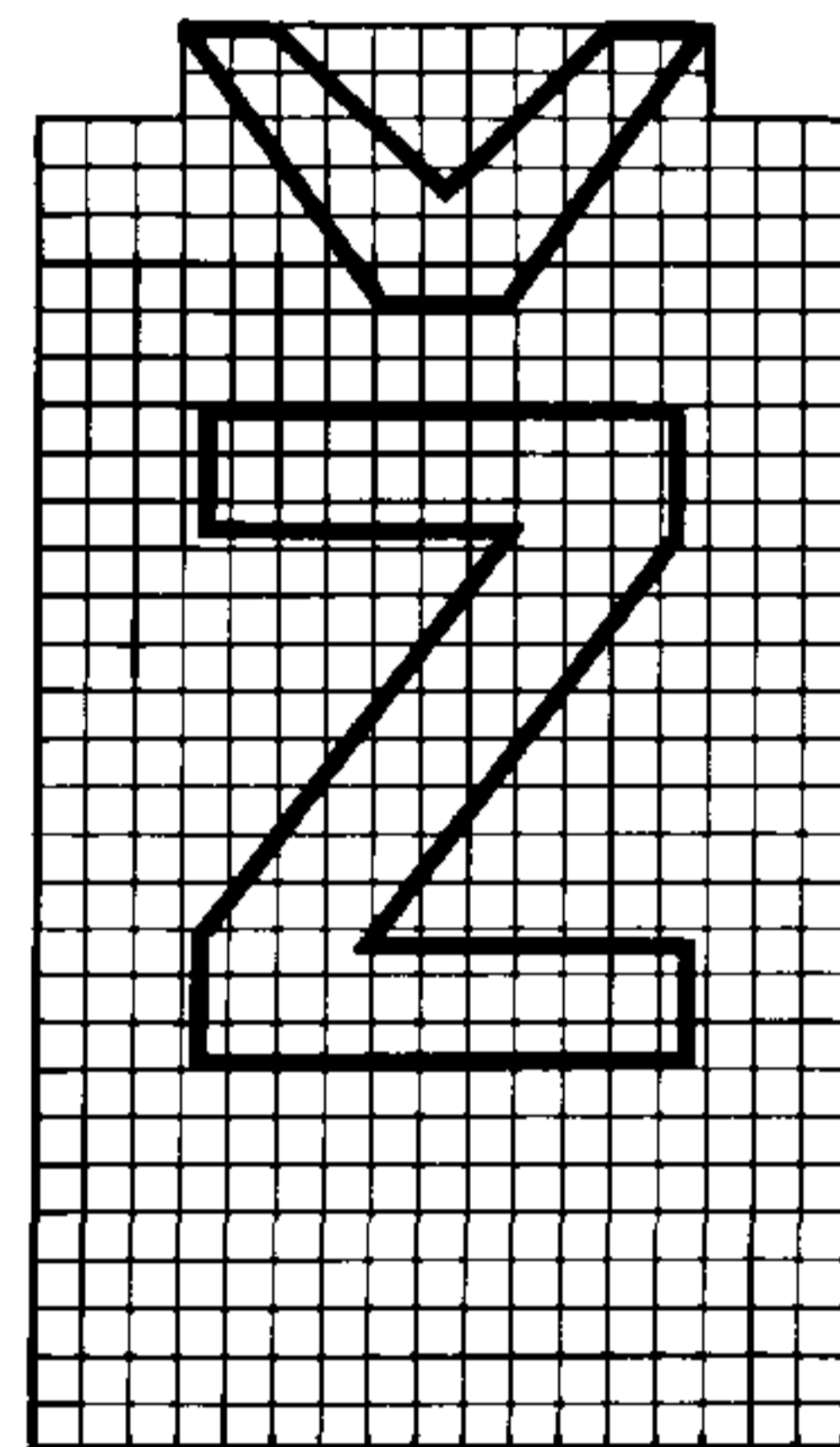
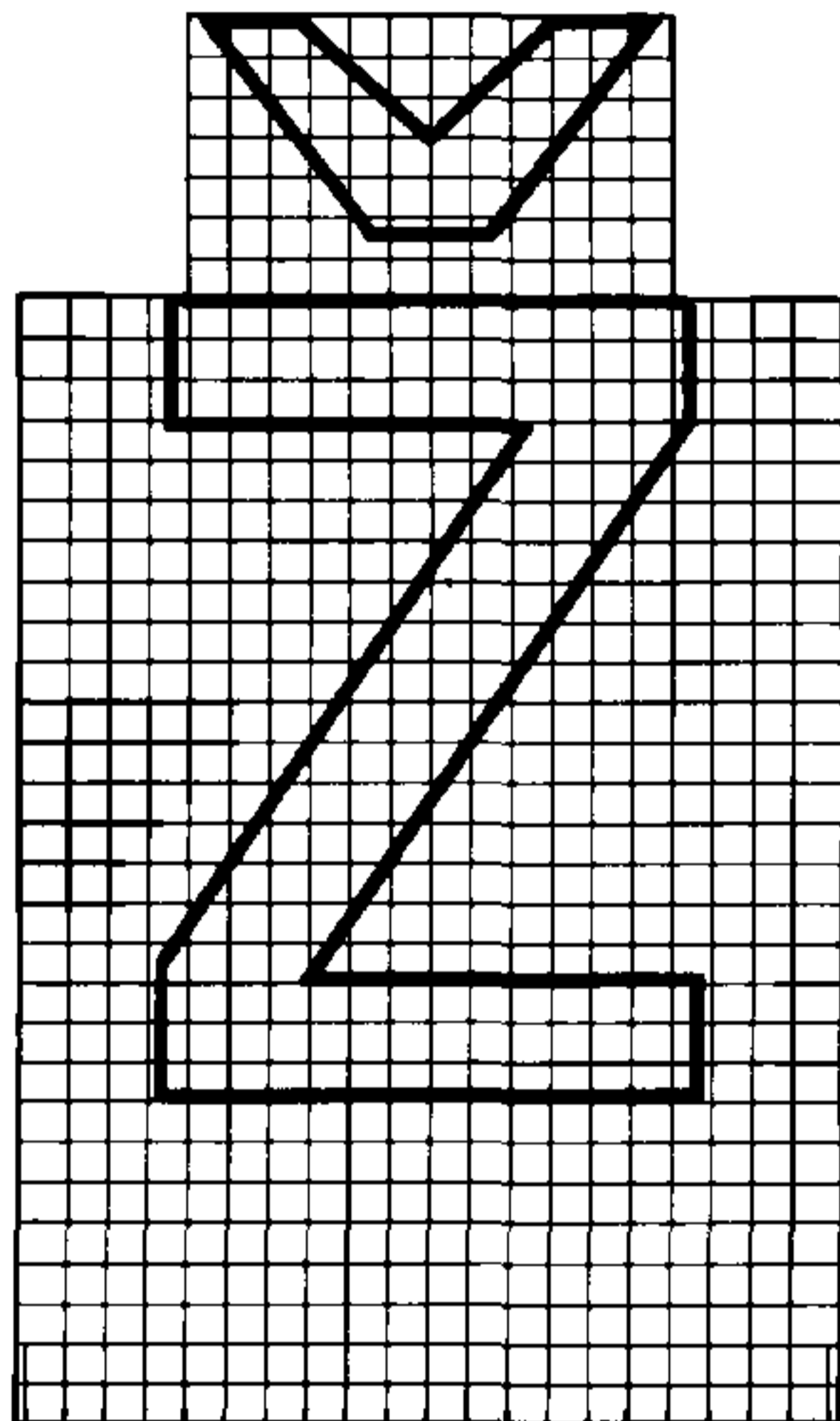
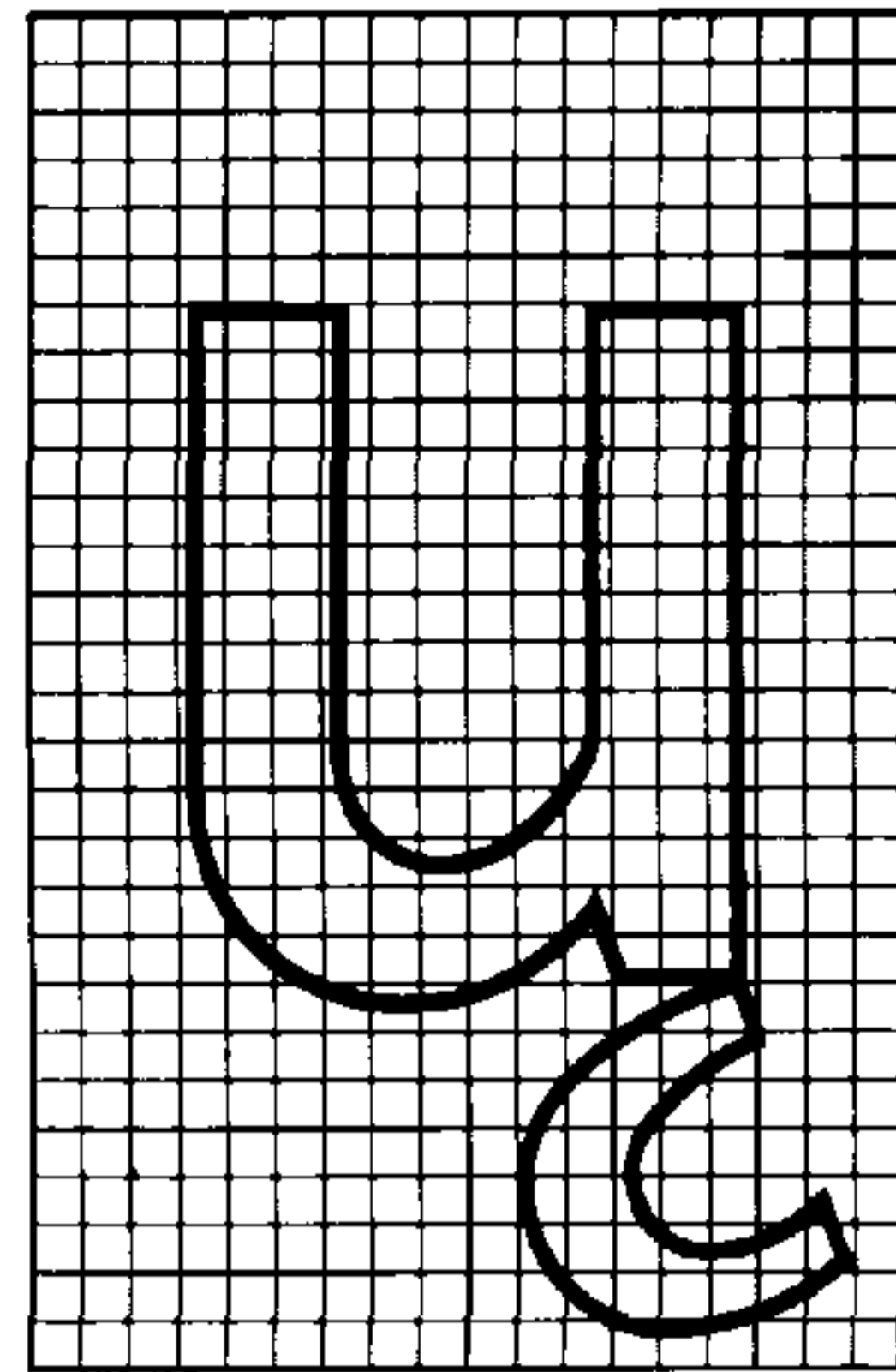
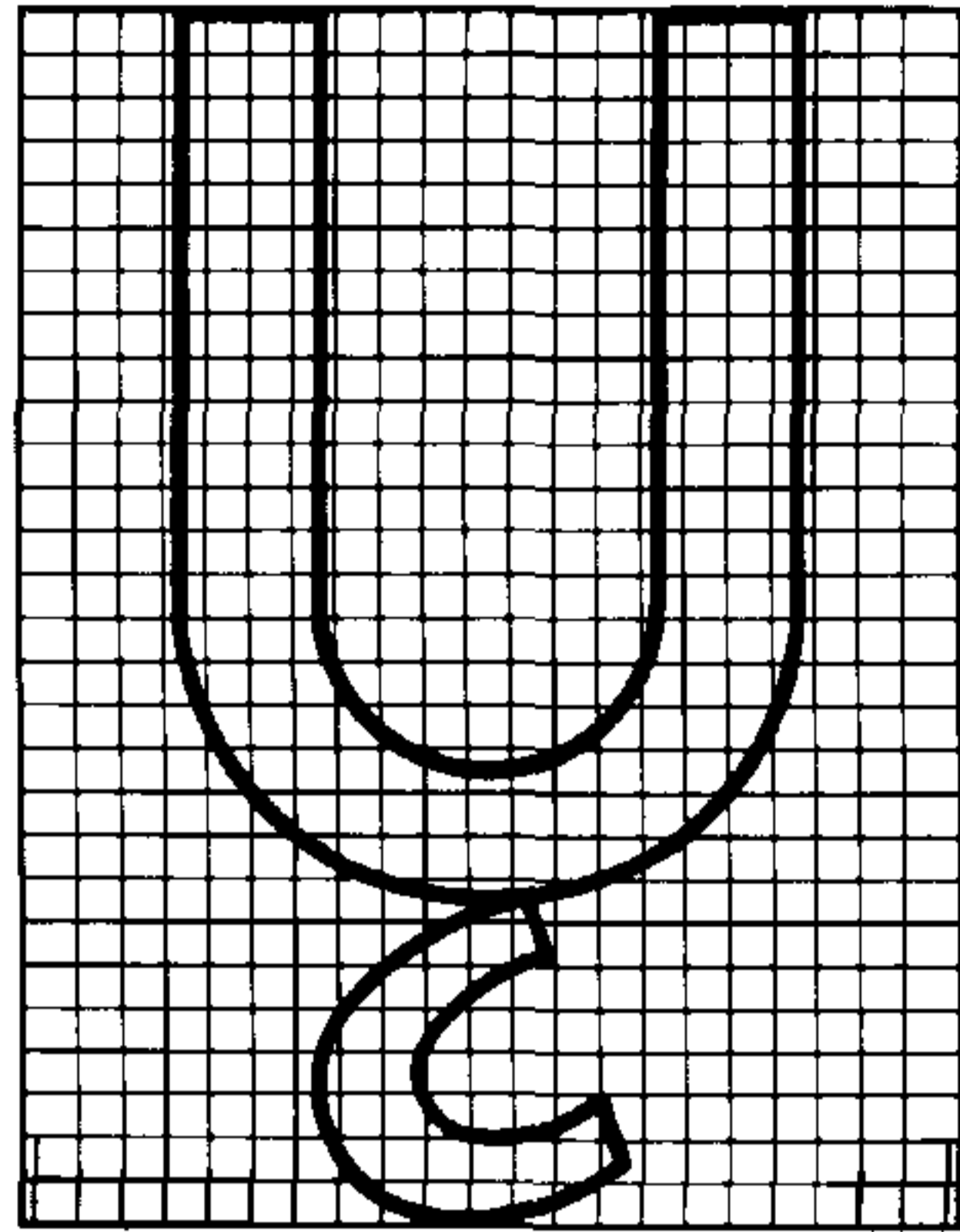

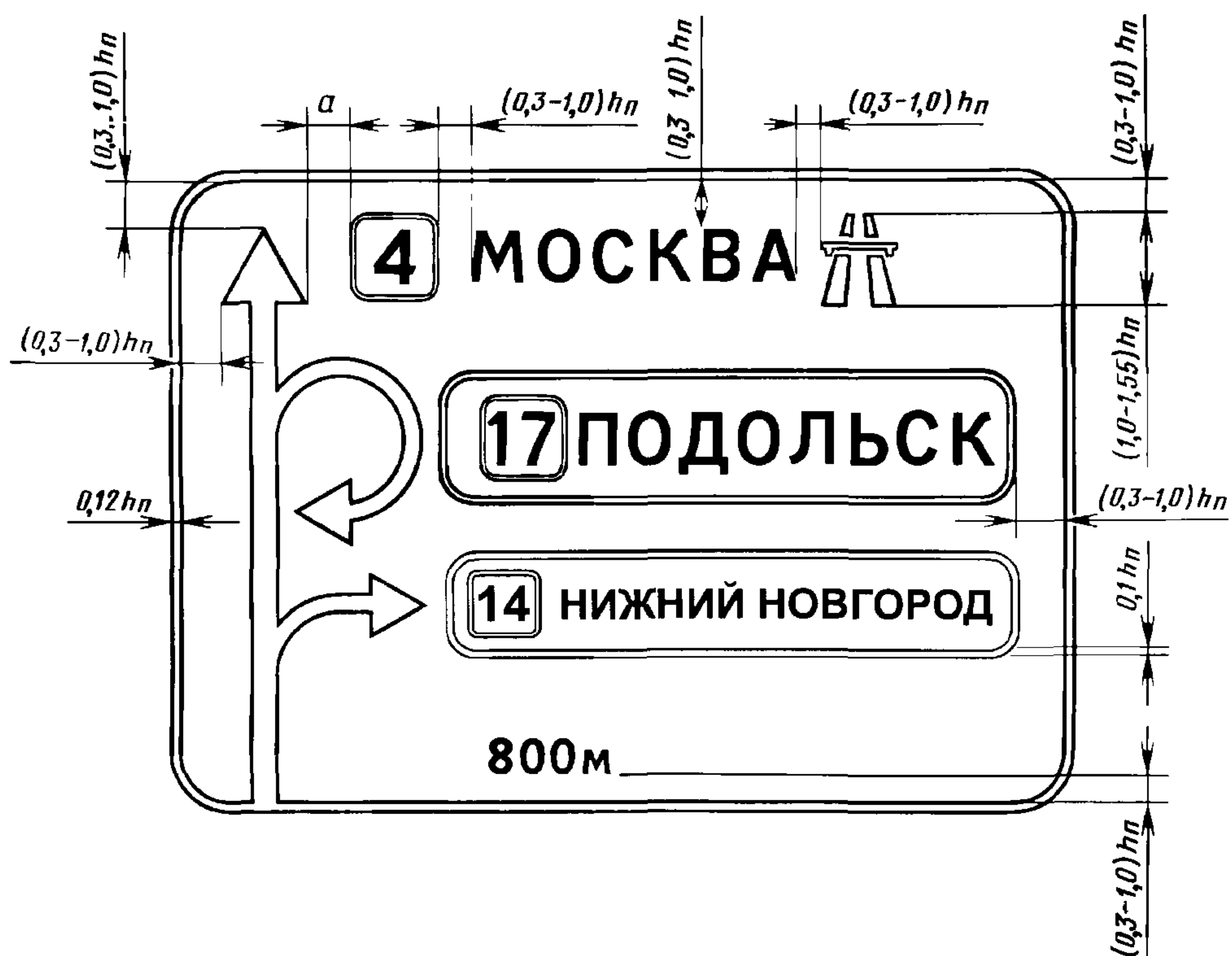
ПРИМЕРЫ КОМПОНОВКИ ЗНАКОВ ИНДИВИДУАЛЬНОГО ПРОЕКТИРОВАНИЯ  
Знак 5.20.1Размер  $a$  — не менее  $0,3 h$ 

## Знак 5.21.1



Знак 5.21.2



Знак 5.27

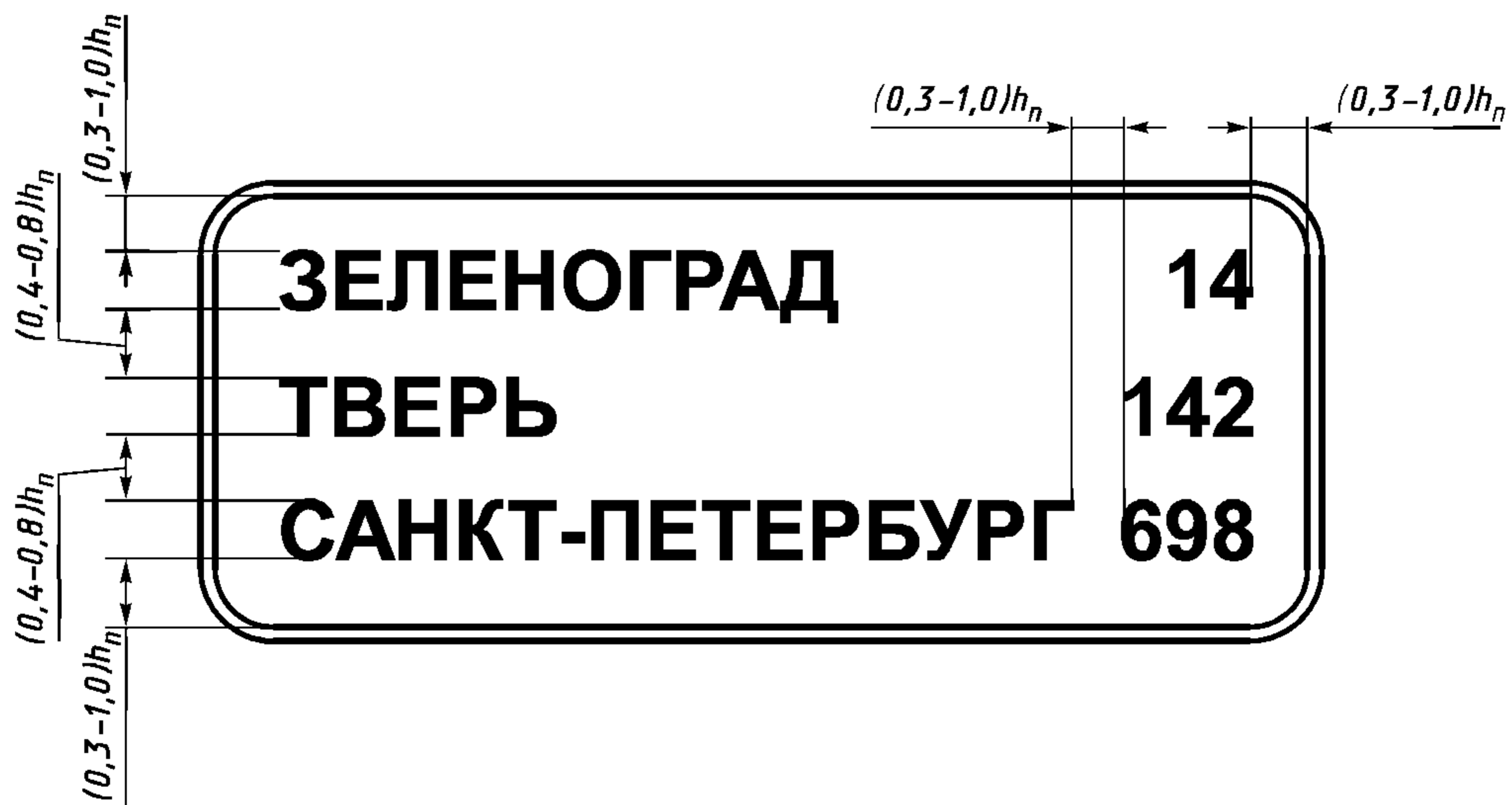

## ИНФОРМАЦИОННЫЕ ДАННЫЕ

**1. РАЗРАБОТАН И ВНЕСЕН** Министерством внутренних дел СССР

**2. УТВЕРЖДЕН И ВВЕДЕН В ДЕЙСТВИЕ** Постановлением Государственного комитета СССР по стандартам от 30.08.78 № 2401

**Изменение № 5** принято Межгосударственным Советом по стандартизации, метрологии и сертификации (протокол № 12 от 21 ноября 1997 г.)

За принятие проголосовали:

Наименование государства	Наименование национального органа по стандартизации
Республика Армения	Армгосстандарт
Республика Белоруссия	Госстандарт Белоруссии
Грузия	Грузстандарт
Республика Казахстан	Госстандарт Республики Казахстан
Киргизская Республика	Киргизстандарт
Российская Федерация	Госстандарт России
Туркменистан	Главная государственная инспекция Туркменистана
Республика Узбекистан	Узгосстандарт

**Изменение № 6** принято Межгосударственным Советом по стандартизации, метрологии и сертификации (протокол № 17 от 22.06.2000)

**Зарегистрировано** Техническим секретариатом МГС № 3557

За принятие изменения проголосовали:

Наименование государства	Наименование национального органа по стандартизации
Азербайджанская Республика	Азгосстандарт
Республика Армения	Армгосстандарт
Республика Беларусь	Госстандарт Республики Беларусь
Грузия	Грузстандарт
Республика Казахстан	Госстандарт Республики Казахстан
Кыргызская Республика	Кыргызстандарт
Республика Молдова	Молдовастандарт
Российская Федерация	Госстандарт России
Республика Таджикистан	Таджикгосстандарт
Туркменистан	Главгосинспекция «Туркменстандартлары»
Республика Узбекистан	Узгосстандарт
Украина	Госстандарт Украины

**3. Стандарт соответствует СТ СЭВ 5863—87 в части свето- и цветотехнических параметров и методов контроля дорожных знаков, предназначенных для размещения на международных автомобильных дорогах**

**4. Стандарт полностью соответствует Конвенции о дорожных знаках и сигналах (Вена, 1968 г.) и Европейскому соглашению, дополняющему Конвенцию (Женева, 1971 г.)**

**5. ВЗАМЕН ГОСТ 10807—71**



**6. ССЫЛОЧНЫЕ НОРМАТИВНО-ТЕХНИЧЕСКИЕ ДОКУМЕНТЫ**

Обозначение НТД, на который дана ссылка	Номер пункта	Обозначение НТД, на который дана ссылка	Номер пункта
ГОСТ 9 401—91	4 2 4	ГОСТ 10434—82	4 3 5
ГОСТ 515—77	7 2	ГОСТ 12082—82	7 2
ГОСТ 2689—54	2 5	ГОСТ 14192—96	7 3
ГОСТ 2930—62	4 3 5	ГОСТ 15150—69	4 1, 7 5
ГОСТ 5959—80	7 2	ГОСТ 17557—88	4.3.1
ГОСТ 7721—89	4 5 1, 6 10	ГОСТ 25347—82	2 5
ГОСТ 8273—75	7 2		

**7. Ограничение срока действия снято по протоколу № 5—94 Межгосударственного Совета по стандартизации, метрологии и сертификации (ИУС 11-12—94)**

**8. ИЗДАНИЕ (март 2002 г.) с Изменениями № 1, 2, 3, 4, 5, 6, утвержденными в марте 1984 г., апреле 1986 г., апреле 1988 г., апреле 1990 г., июне 1998 г., ноябре 2000 г. (ИУС 7—84, 8—86, 7—88, 7—90, 10—98, 1—2001)**

Редактор *В П Огурцов*  
 Технический редактор *В Н Прусакова*  
 Корректор *А С Черноусова*  
 Компьютерная верстка *В Н Романовой*

Изд лиц № 02354 от 14.07.2000 Подписано в печать 26.07.2002 Усл печ л 15,81 Уч.-изд т 15,60 Тираж 850 экз С 7077  
 Зак 2017

ИПК Издательство стандартов, 107076 Москва, Колодезный пер., 14  
<http://www.standards.ru> e-mail: [info@standards.ru](mailto:info@standards.ru)  
 Набрано в Калужской типографии стандартов на ПЭВМ  
 Калужская типография стандартов, 248021 Калуга, ул. Московская, 256  
 ПЛР № 040138