



ГОСУДАРСТВЕННЫЕ СТАНДАРТЫ
СОЮЗА ССР

**СОЕДИНЕНИЯ ТРУБОПРОВОДОВ
ПО ВНУТРЕННЕМУ КОНУСУ**

ГОСТ 16039-70—ГОСТ 16078-70



Издание официальное

Цена 45 коп

ГОСУДАРСТВЕННЫЙ КОМИТЕТ СССР ПО СТАНДАРТАМ
Москва

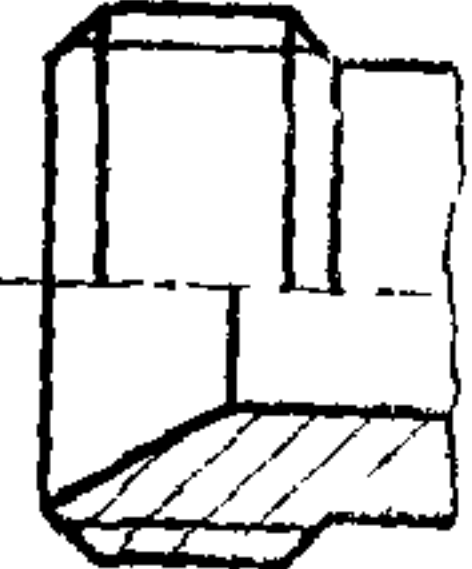
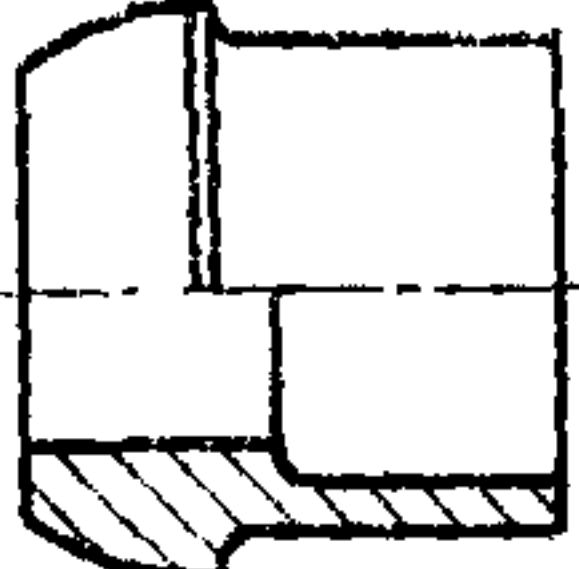
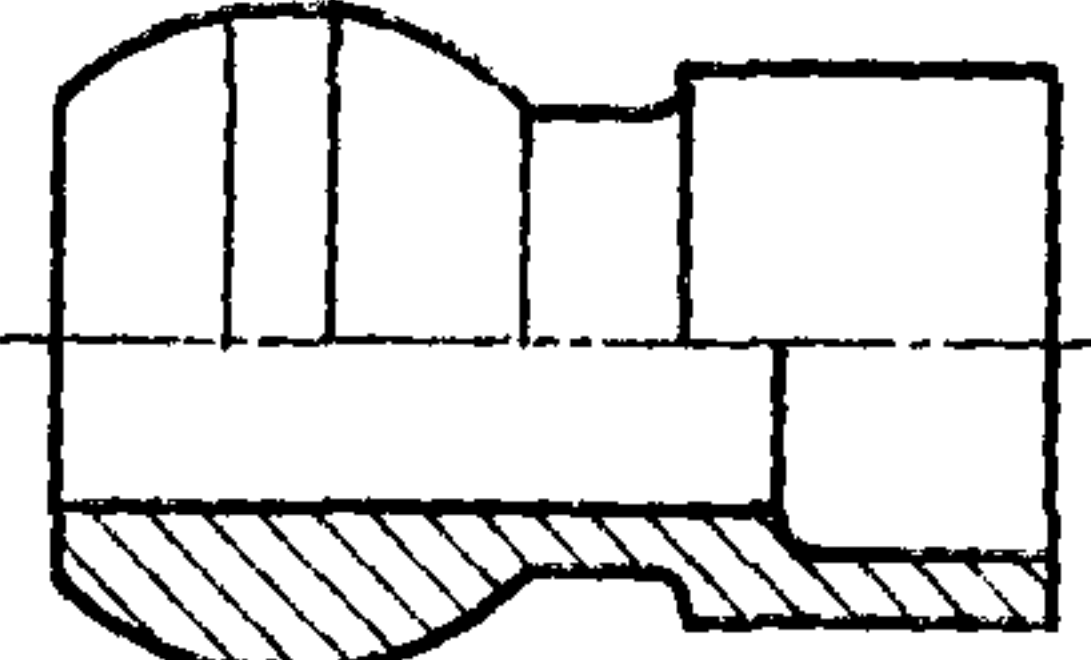
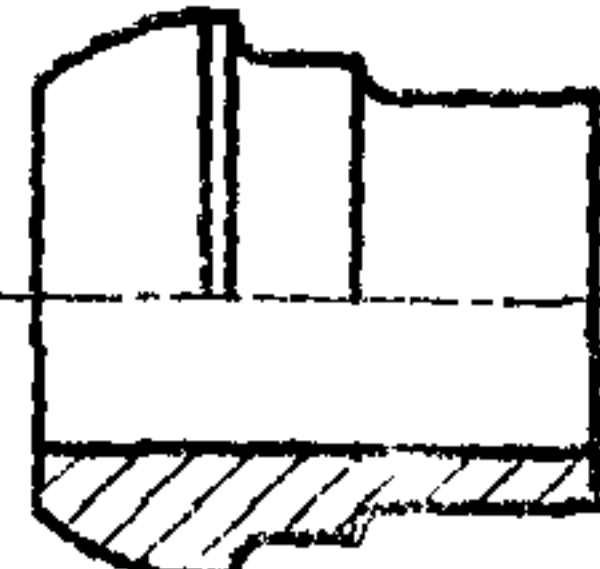
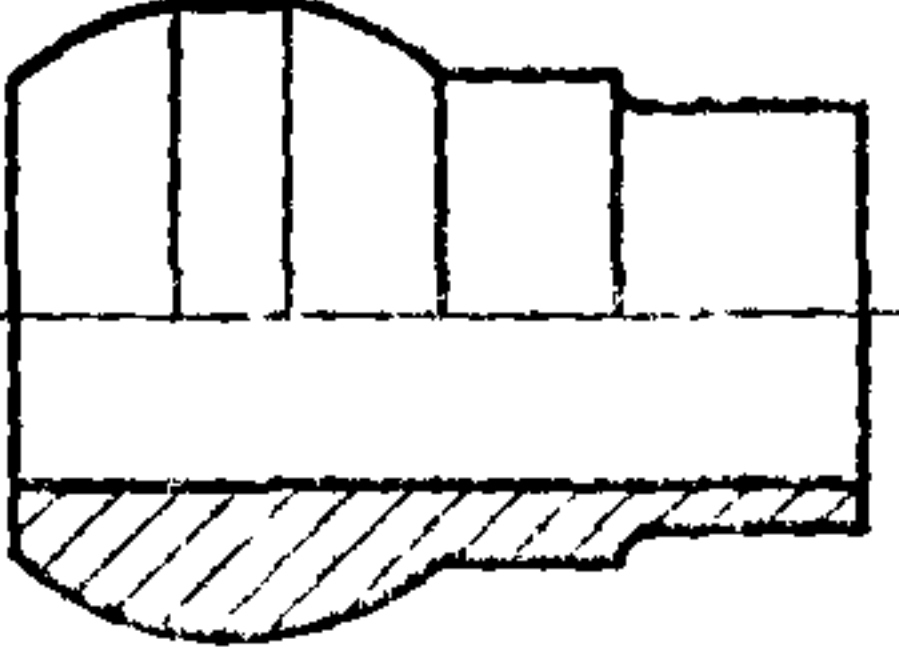
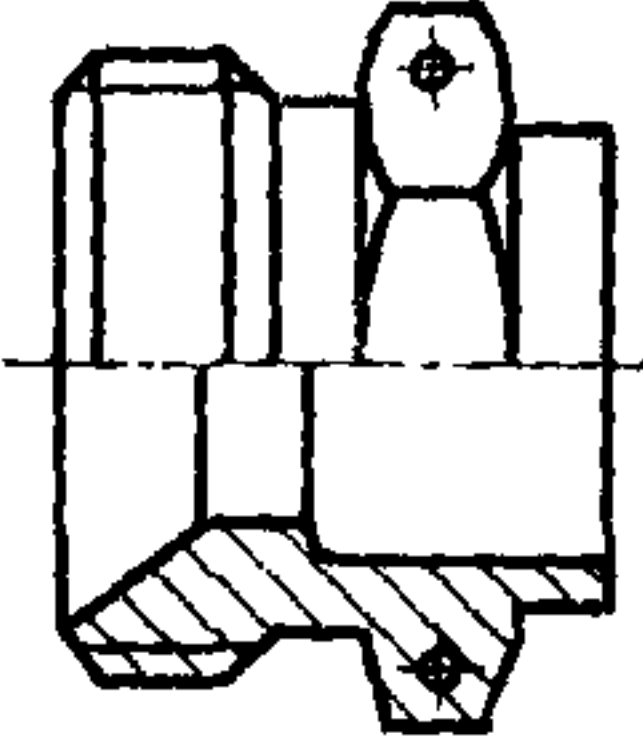
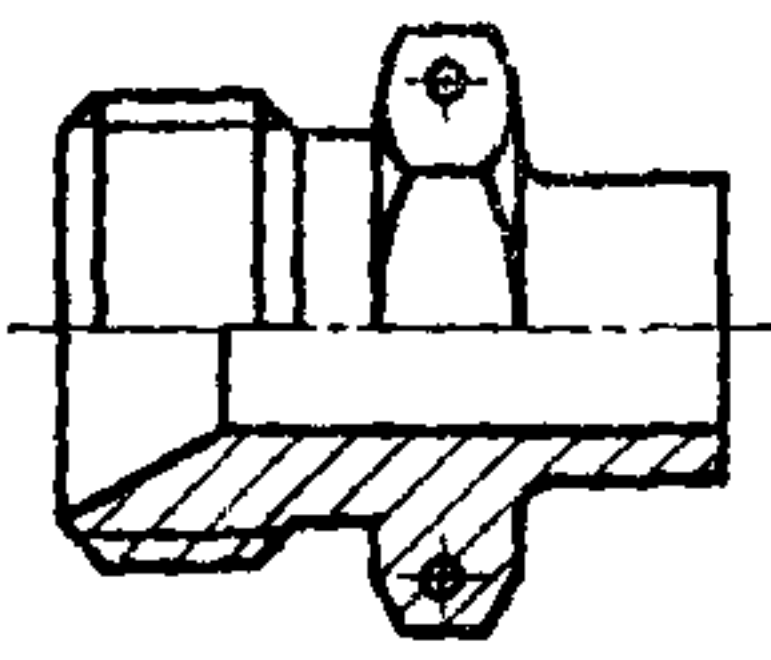

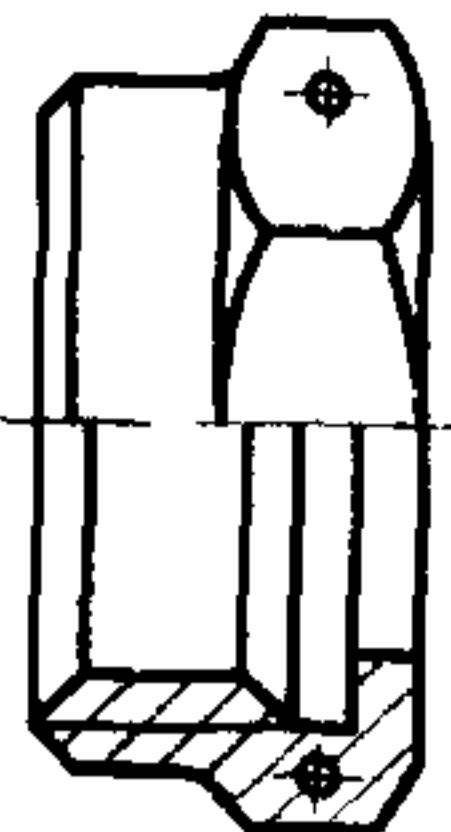
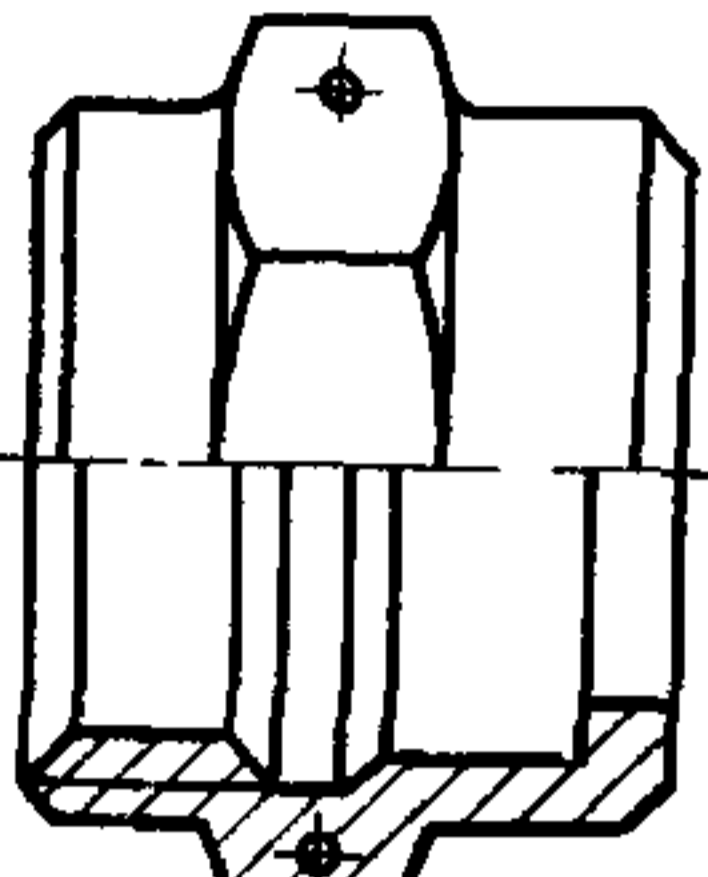
СОДЕРЖАНИЕ

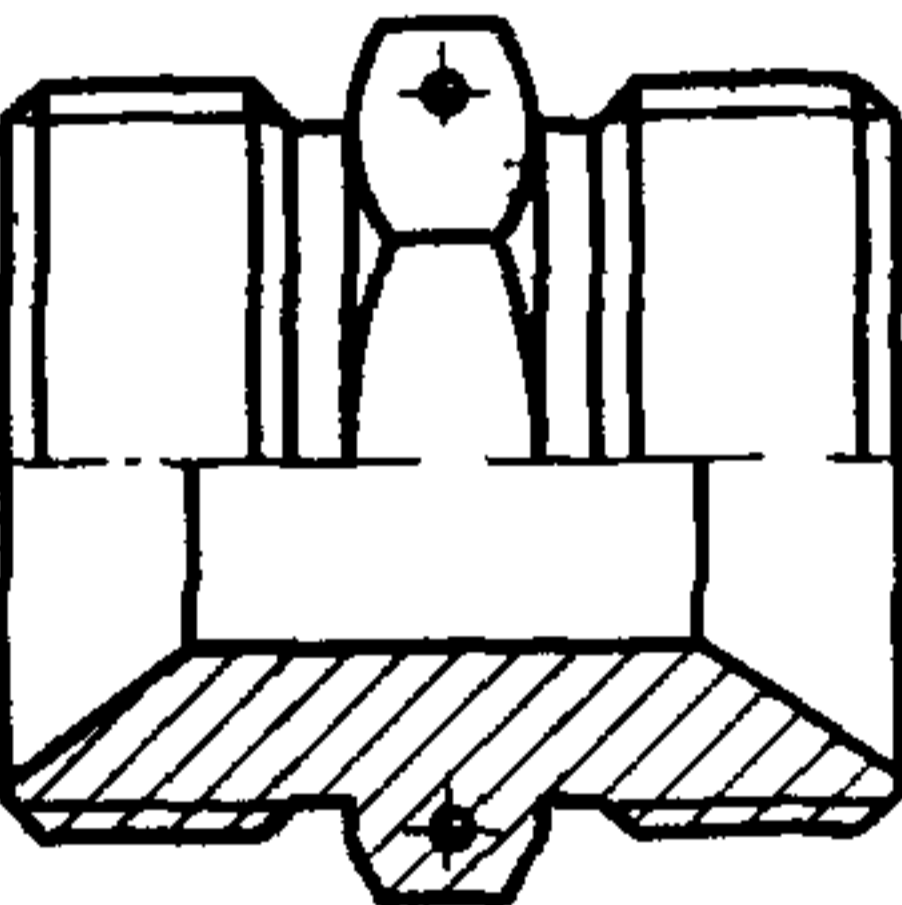
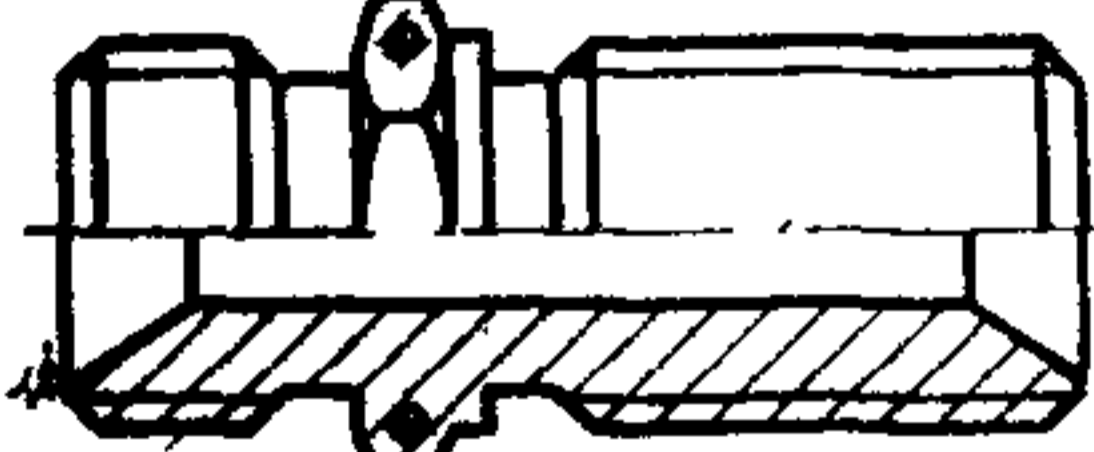
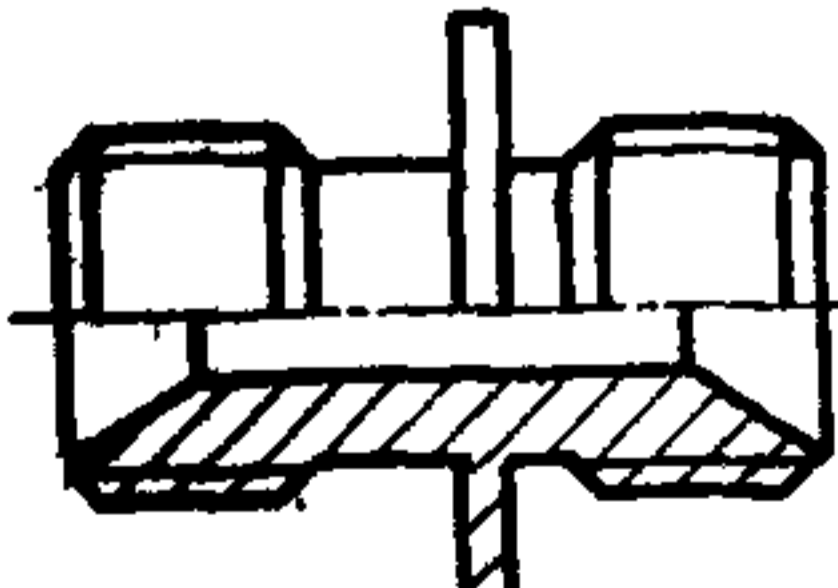
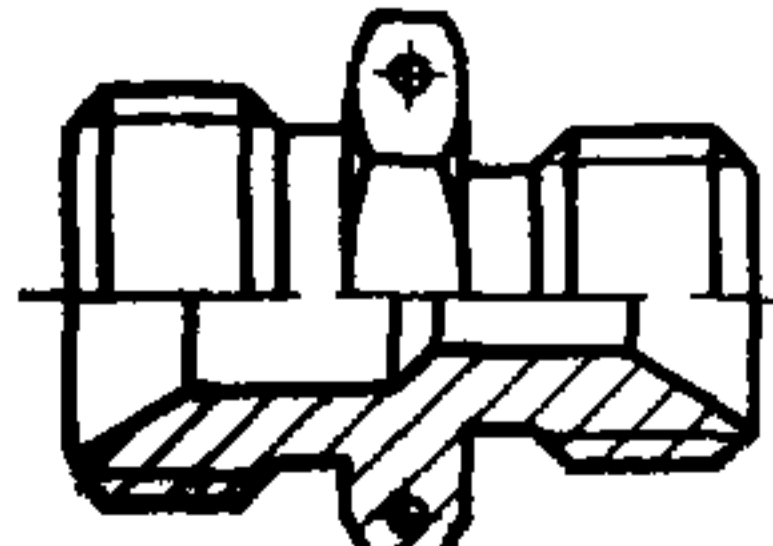
Номер ГОСТ	Наименование	Эскиз	Стр.
ГОСТ 16039—70	Резьбовая часть арматуры		8
ГОСТ 16040—70	Ниппели полусферические припайные		10
ГОСТ 16041—70	Ниппели сферические припайные		12
ГОСТ 16042—70	Ниппели полусферические приварные		14
ГОСТ 16043—70	Ниппели сферические приварные		16
ГОСТ 16044—70	Штуцера припайные		18
ГОСТ 16045—70	Штуцера приварные		20

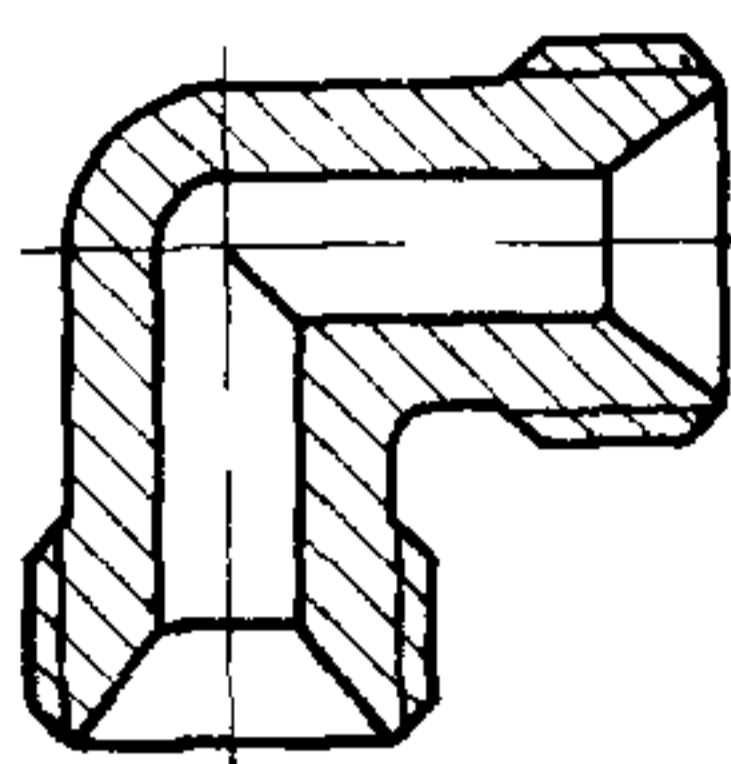
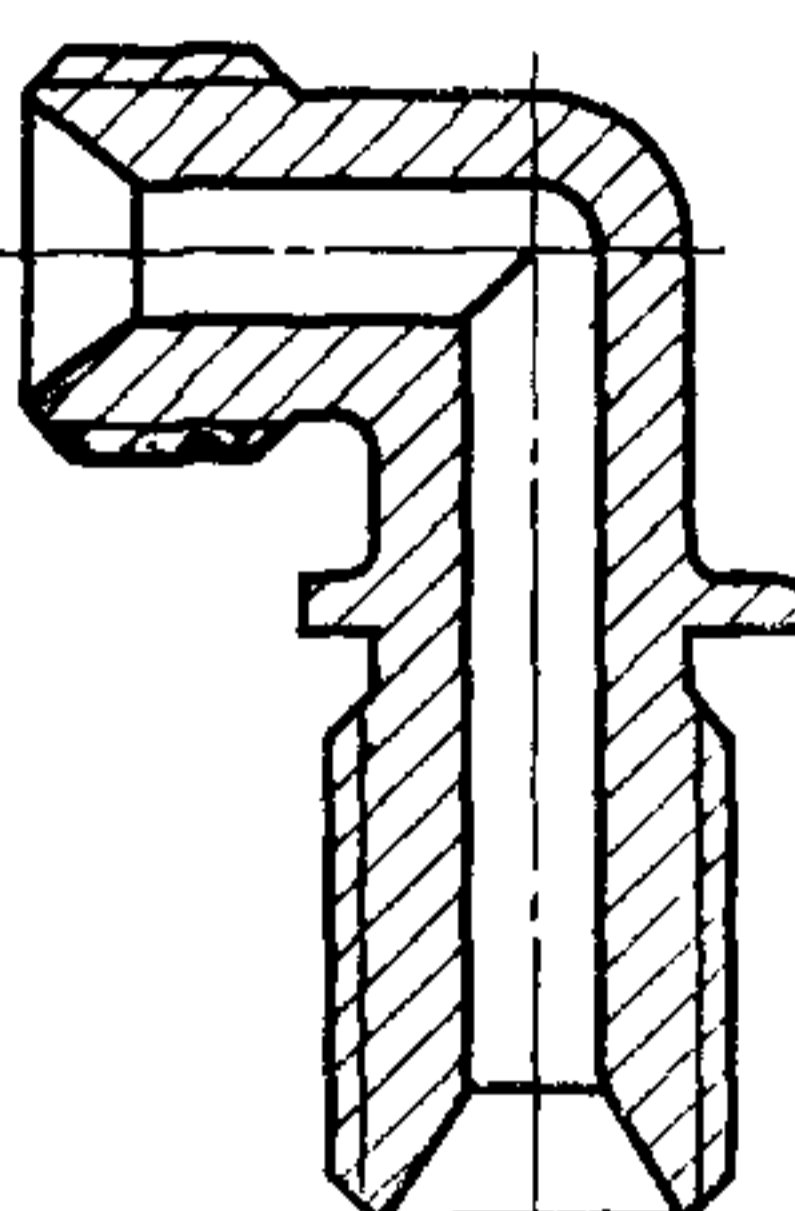
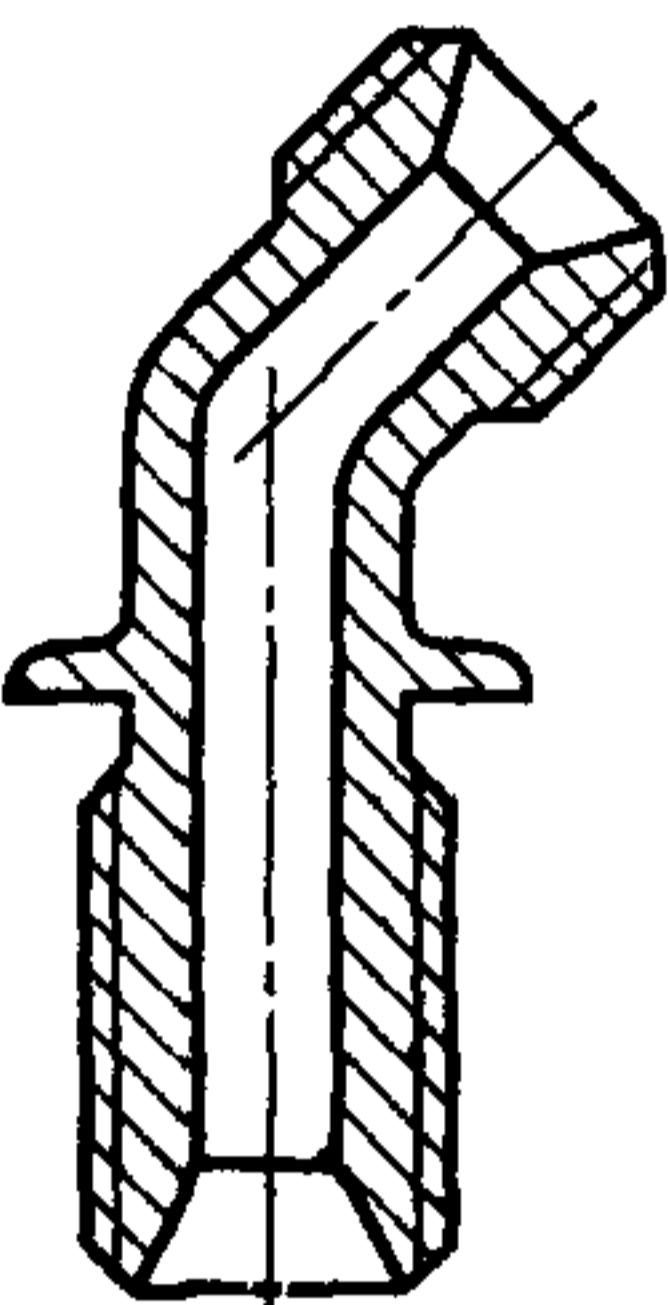
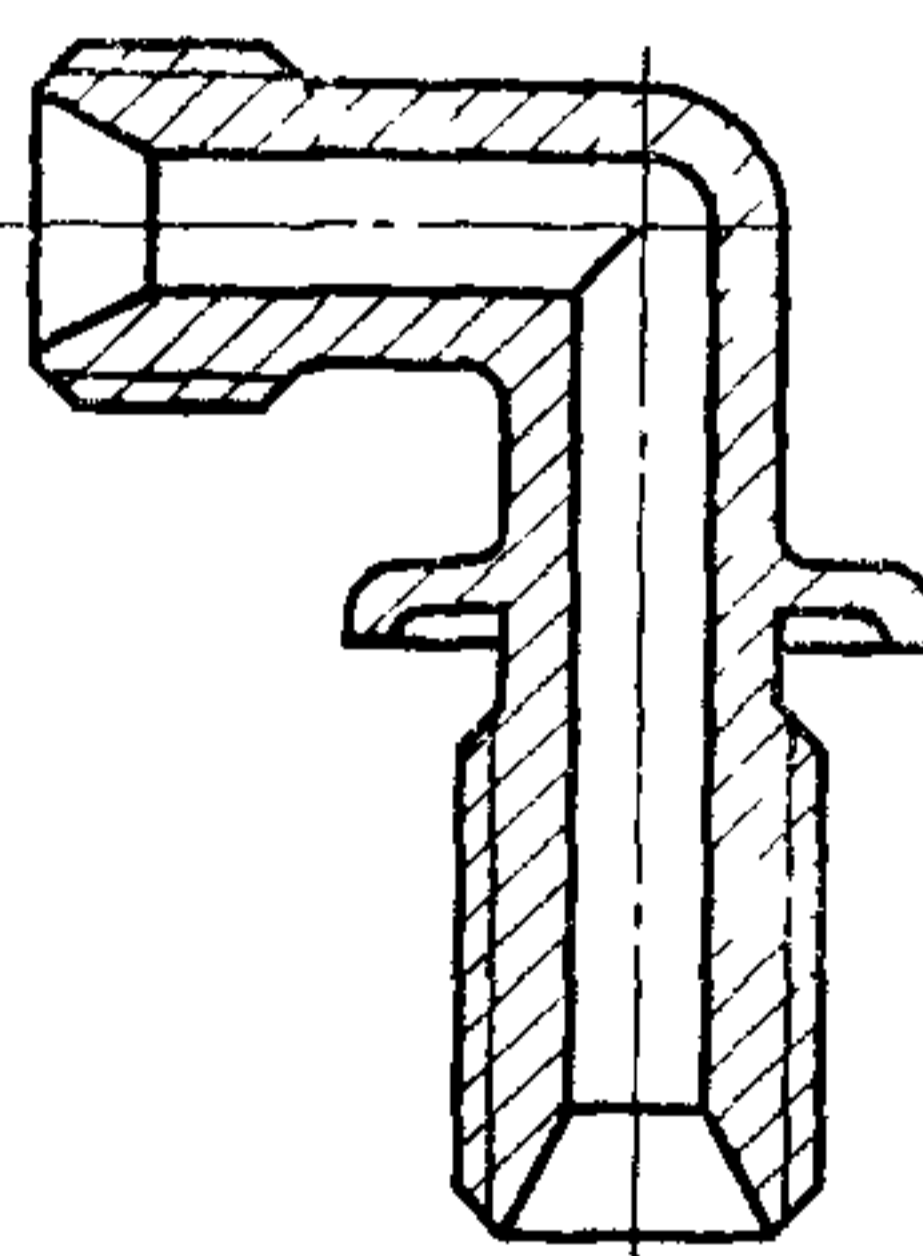
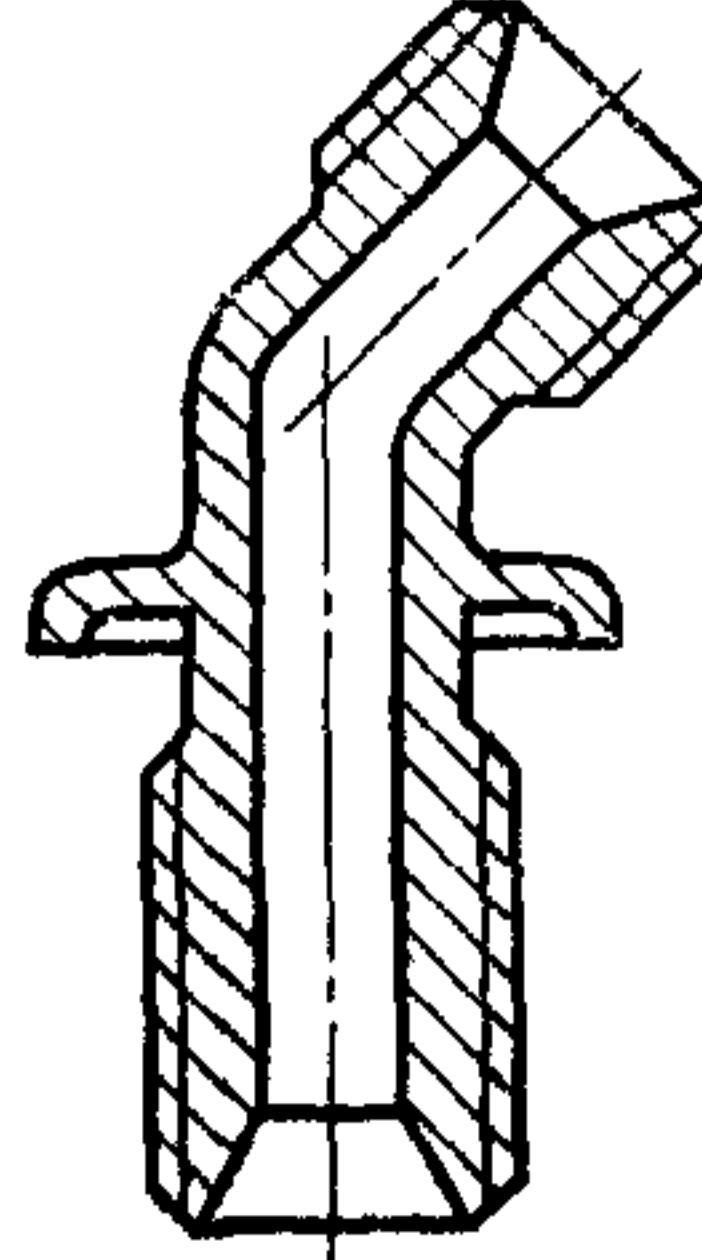
Номер ГОСТ	Наименование	Эскиз	Стр
ГОСТ 16046—70	Гайки накладки полусферических nipples		22
ГОСТ 16047—70	Гайки накладки сферических nipples		24
ГОСТ 16048—70	Кольца упорные		26
ГОСТ 16049—70	Проходники прямые		28
ГОСТ 16050—70	Проходники прямые удлиненные		30
ГОСТ 16051—70	Проходники фланцевые		32
ГОСТ 16052—70	Переходники прямые		34

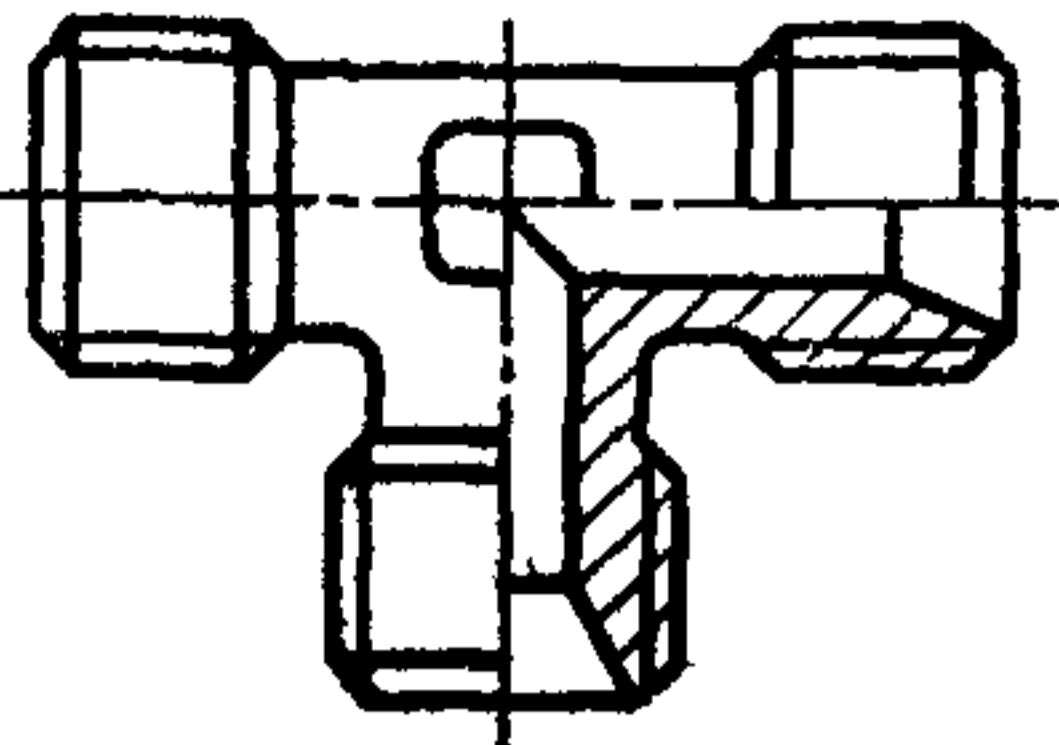
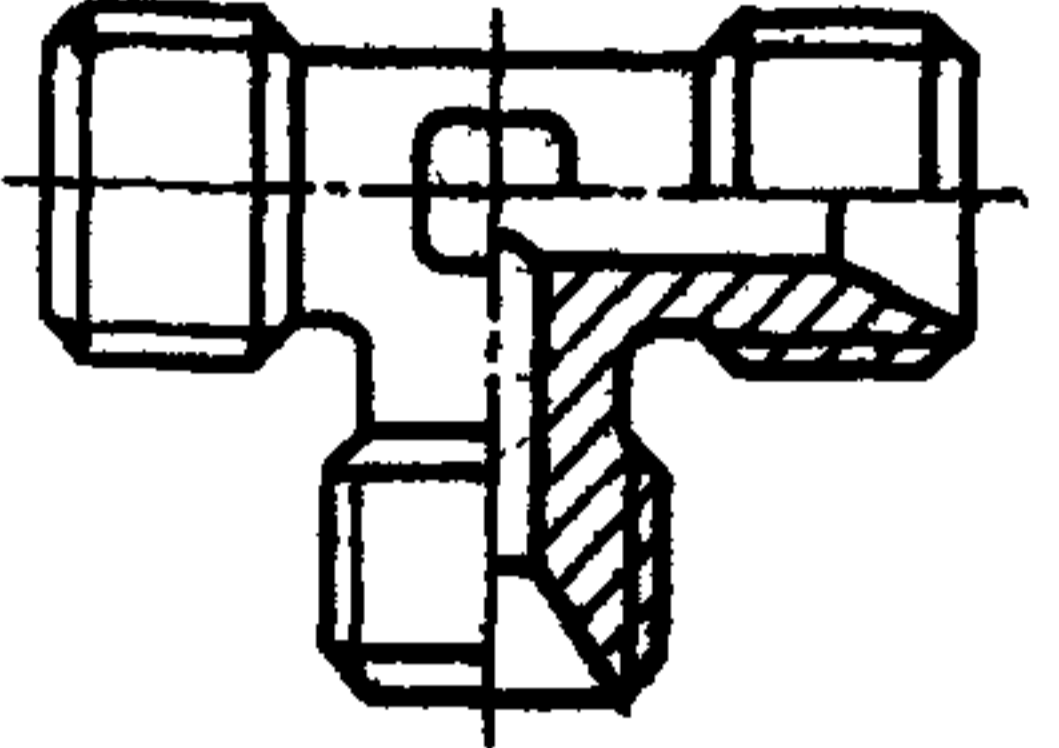
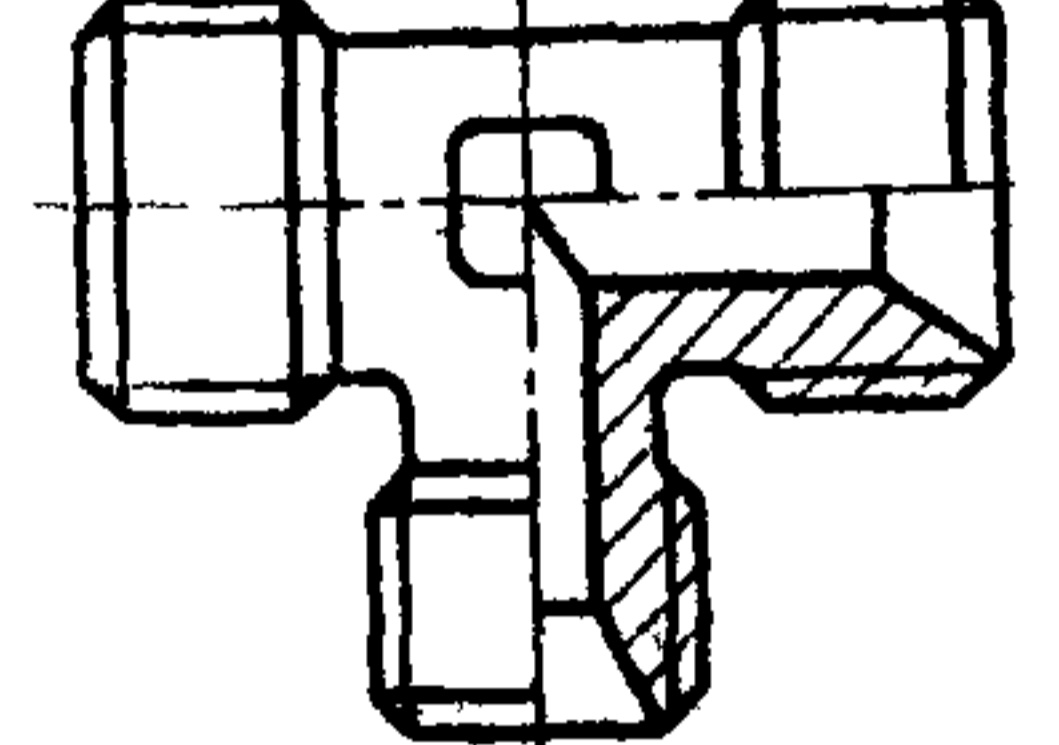
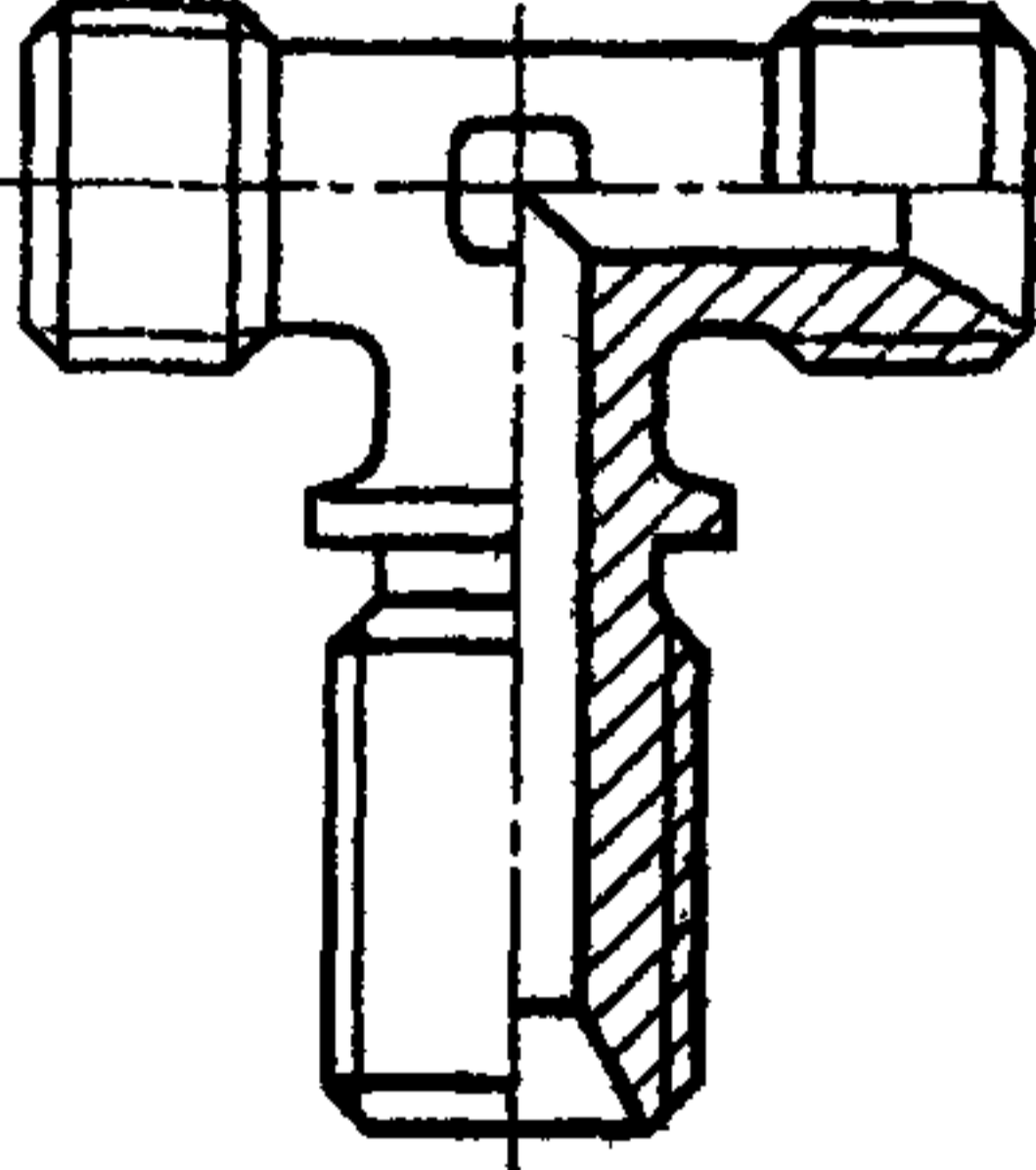
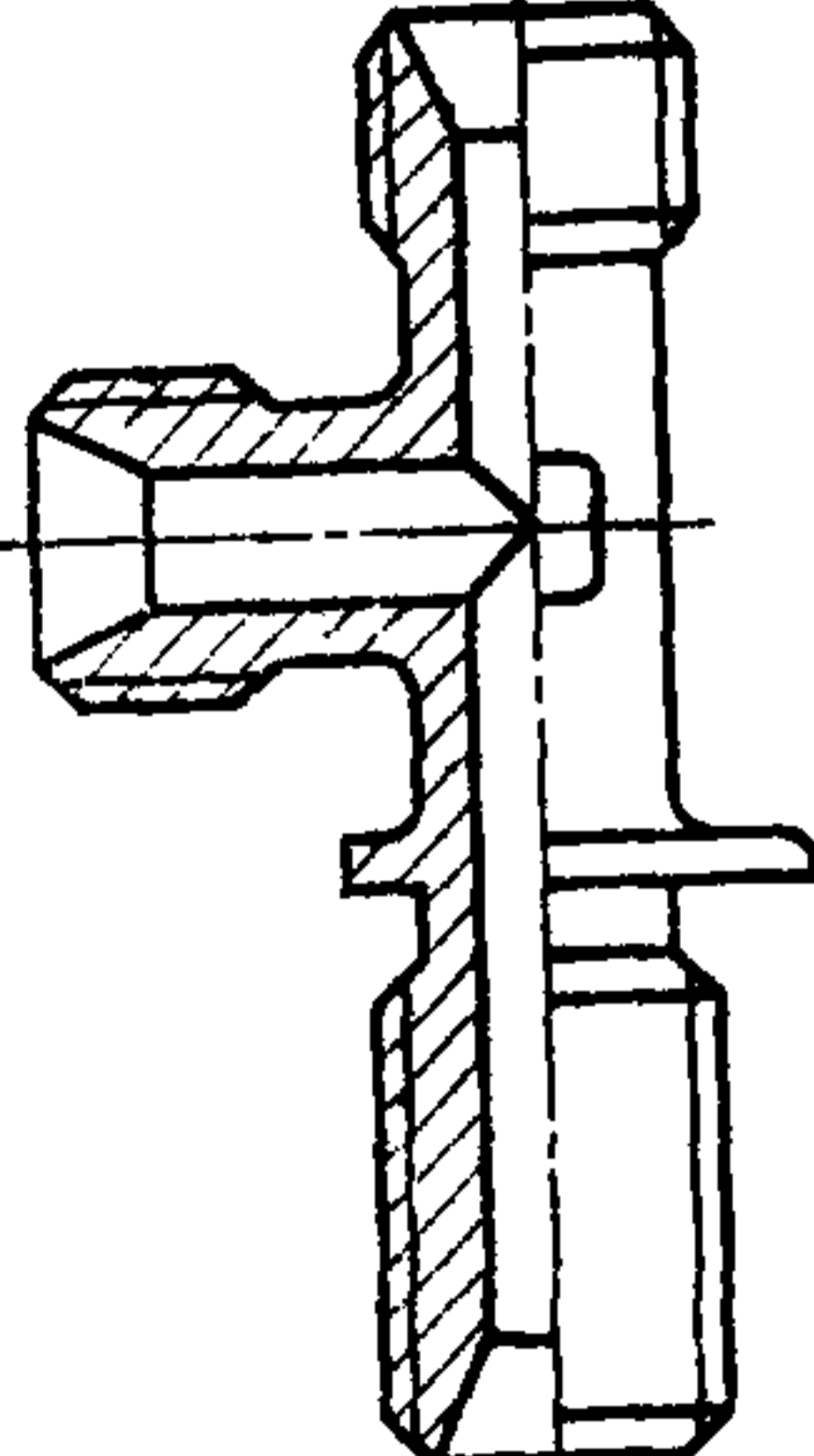
Номер ГОСТ	Наименование	Эскиз	Стр.
ГОСТ 16053—70	Угольники проходные		36
ГОСТ 16054—70	Угольники фланцевые		38
ГОСТ 16055—70	Угольники фланцевые с углом наклона 135°		40
ГОСТ 16056—70	Угольники фланцевые герметизируемые		42
ГОСТ 16057—70	Угольники фланцевые с углом наклона 135° герметизируемые		44

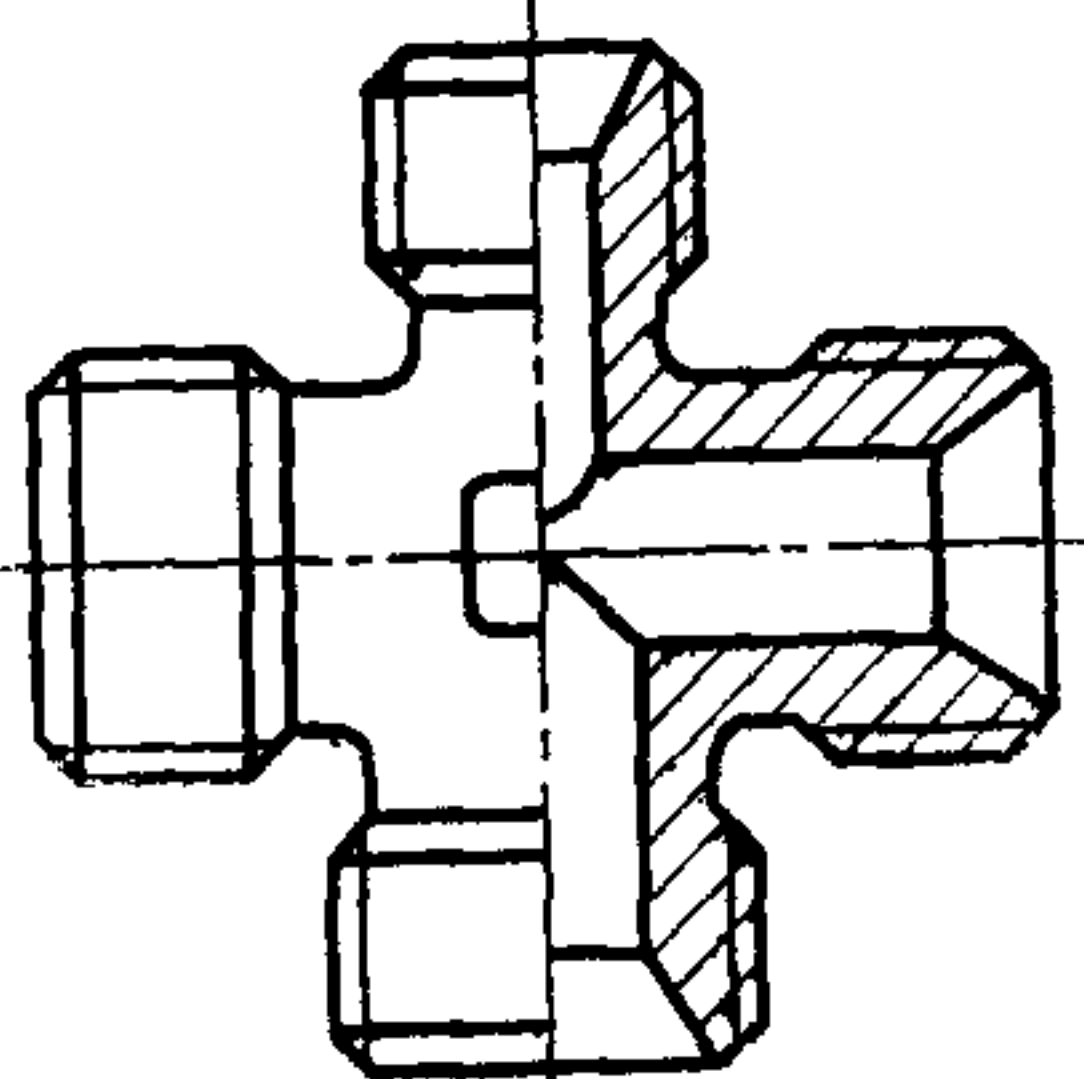
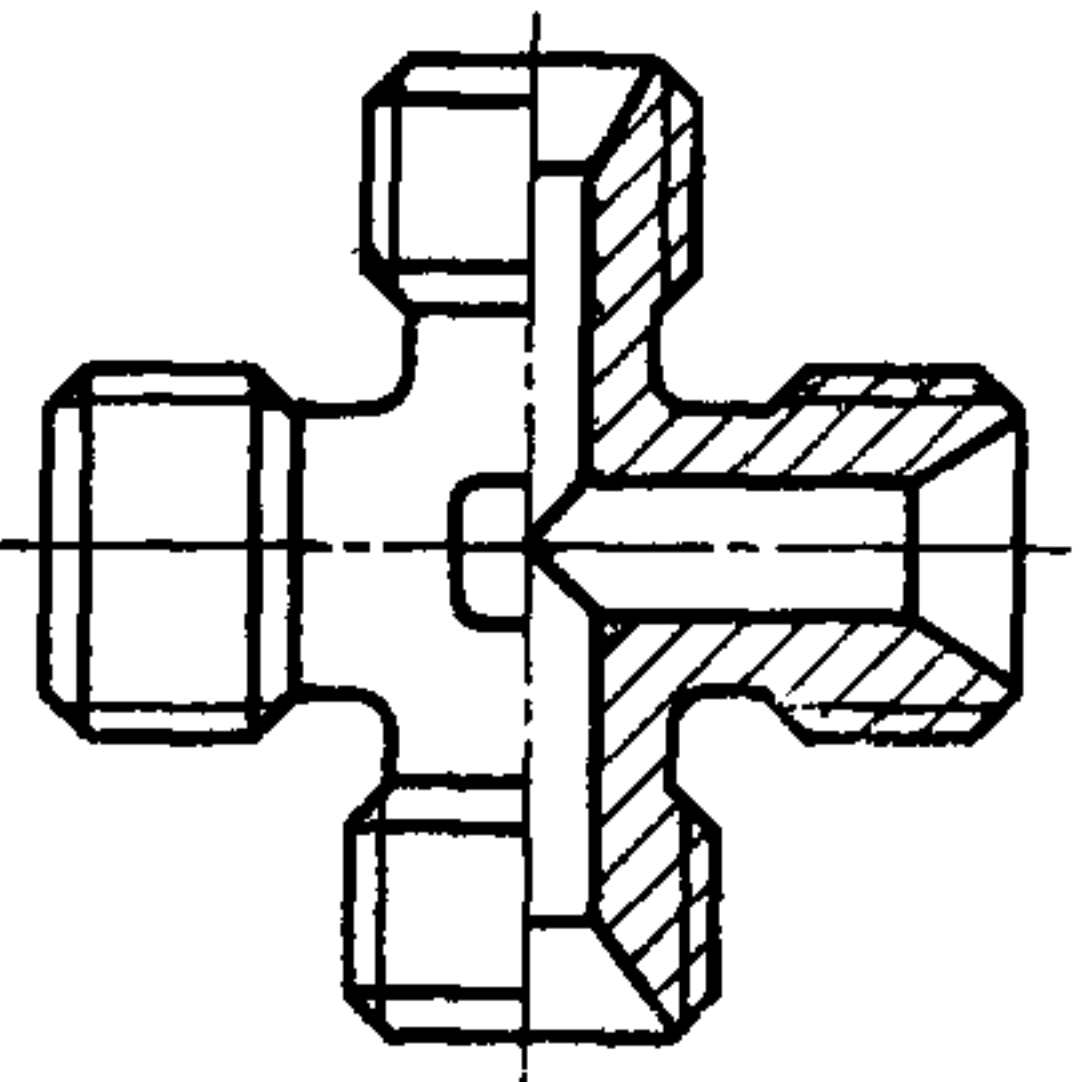
Номер ГОСТ	Наименование	Эскиз	Стр
ГОСТ 16058—70	Тройники проходные		46
ГОСТ 16059—70	Тройники переходные		48
ГОСТ 16060—70	Тройники переходные с диаметром резьбы 14 мм на среднем штуцере		50
ГОСТ 16061—70	Тройники фланцевые		52
ГОСТ 16062—70	Тройники фланцевые несимметричные		54

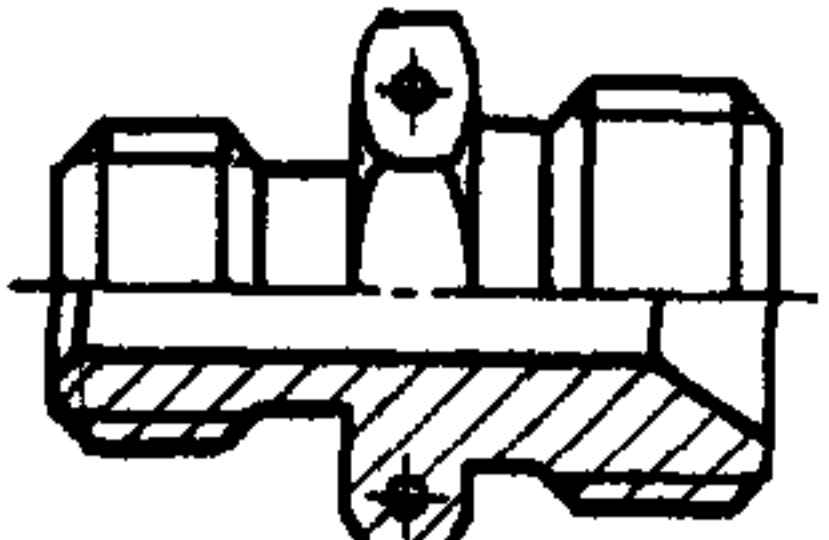
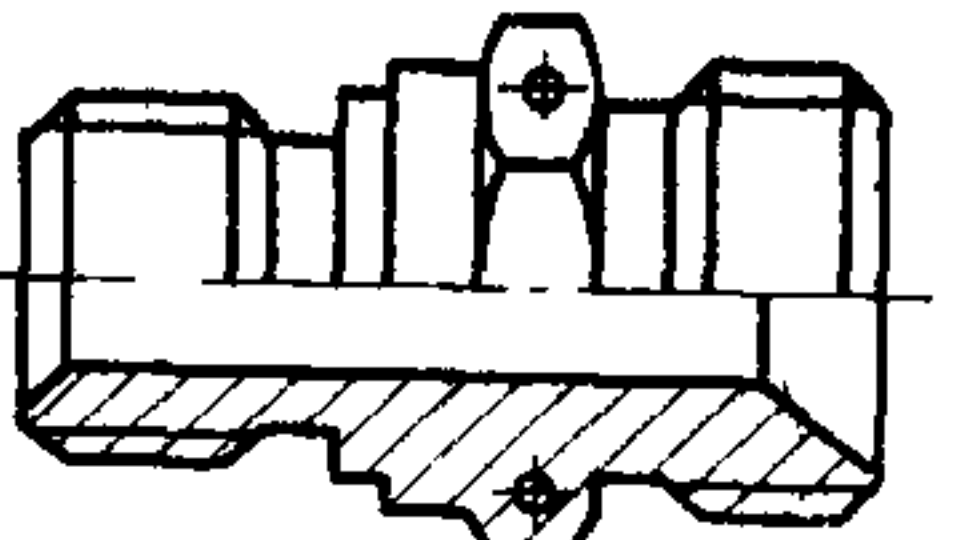
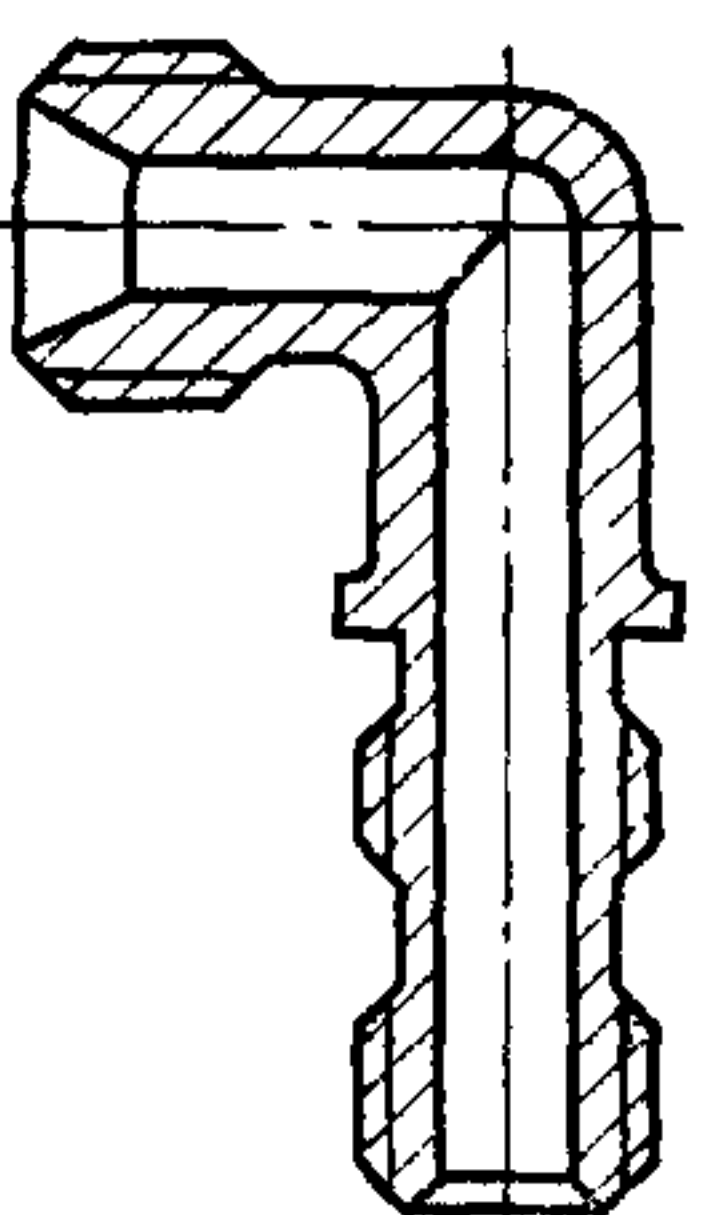
Номер ГОСТ	Наименование	Эскиз	Стр.
ГОСТ 16067—70	Крестовины переходные несимметричные		64
ГОСТ 16068—70	Крестовины переходные с диаметром резьбы 14 мм на одном штуцере		66
ГОСТ 16069—70	Шайбы		68
ГОСТ 16070—70	Проходники свертные под резиновое уплотнение		70
ГОСТ 16071—70	Проходники свертные под металлическое уплотнение		72
ГОСТ 16072—70	Угольники свертные		74

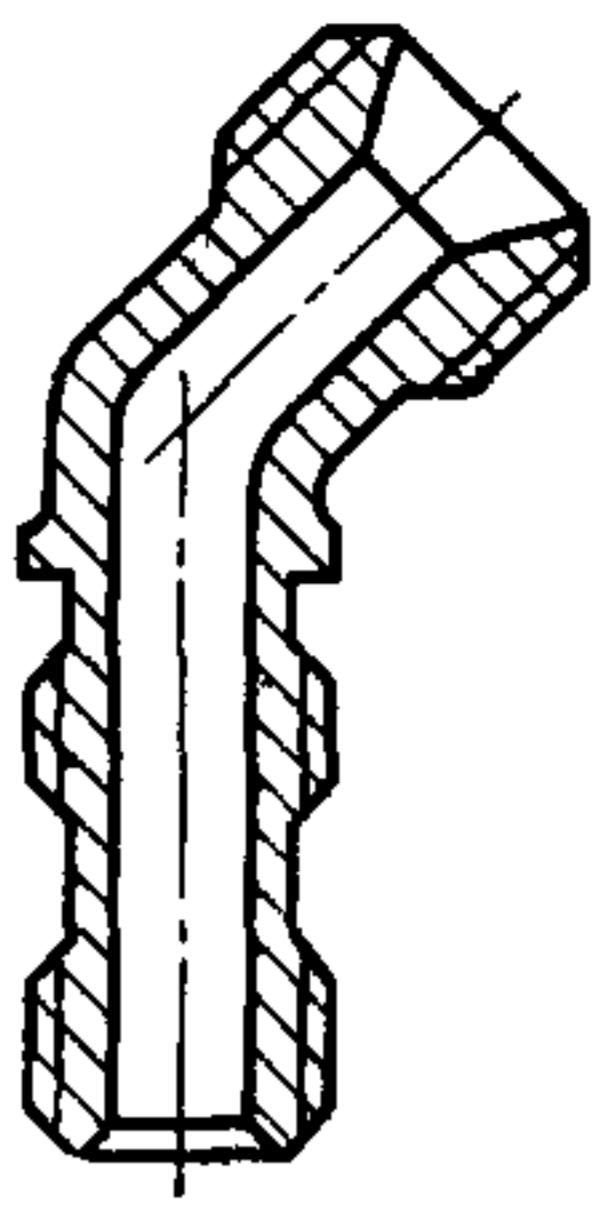
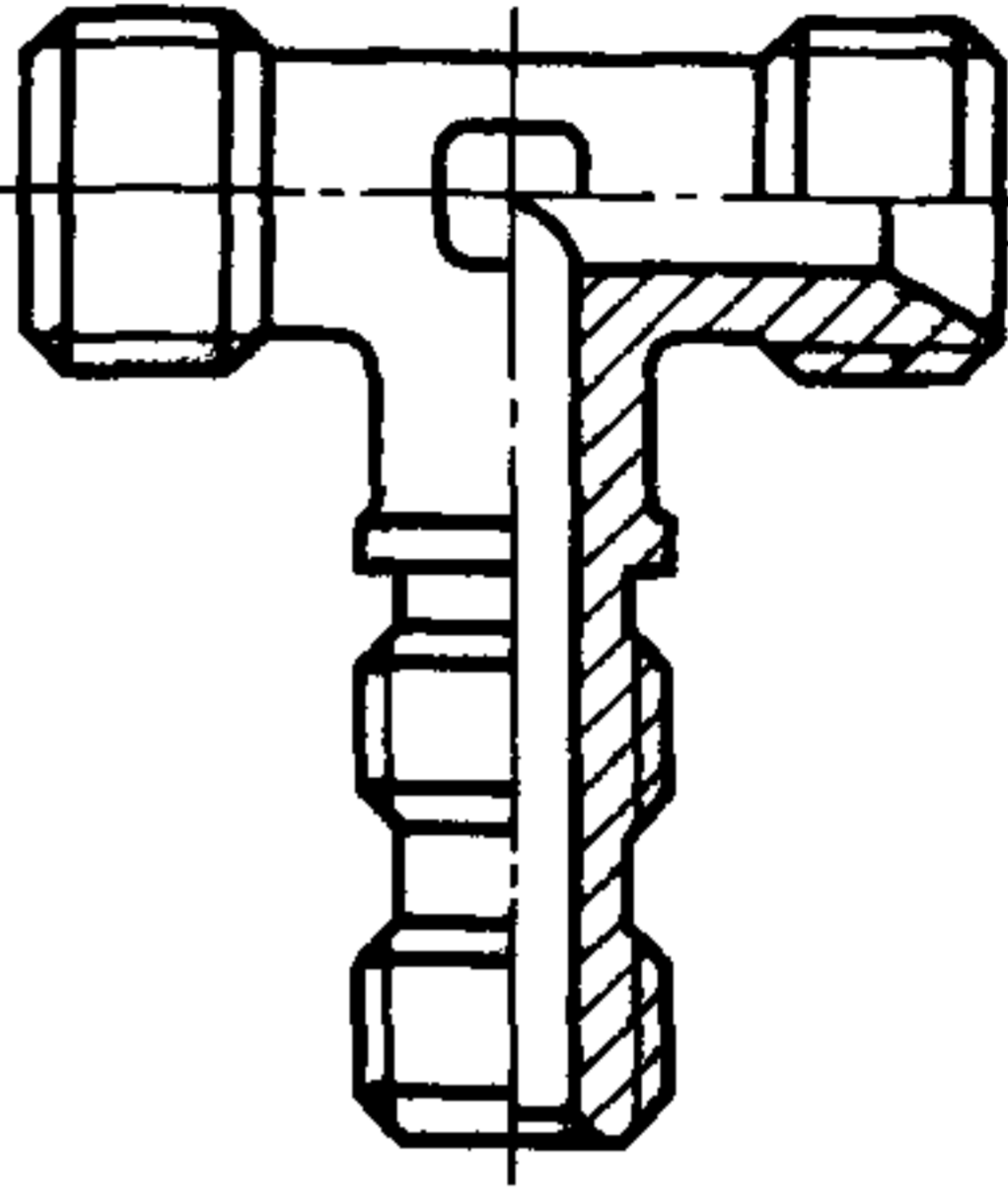
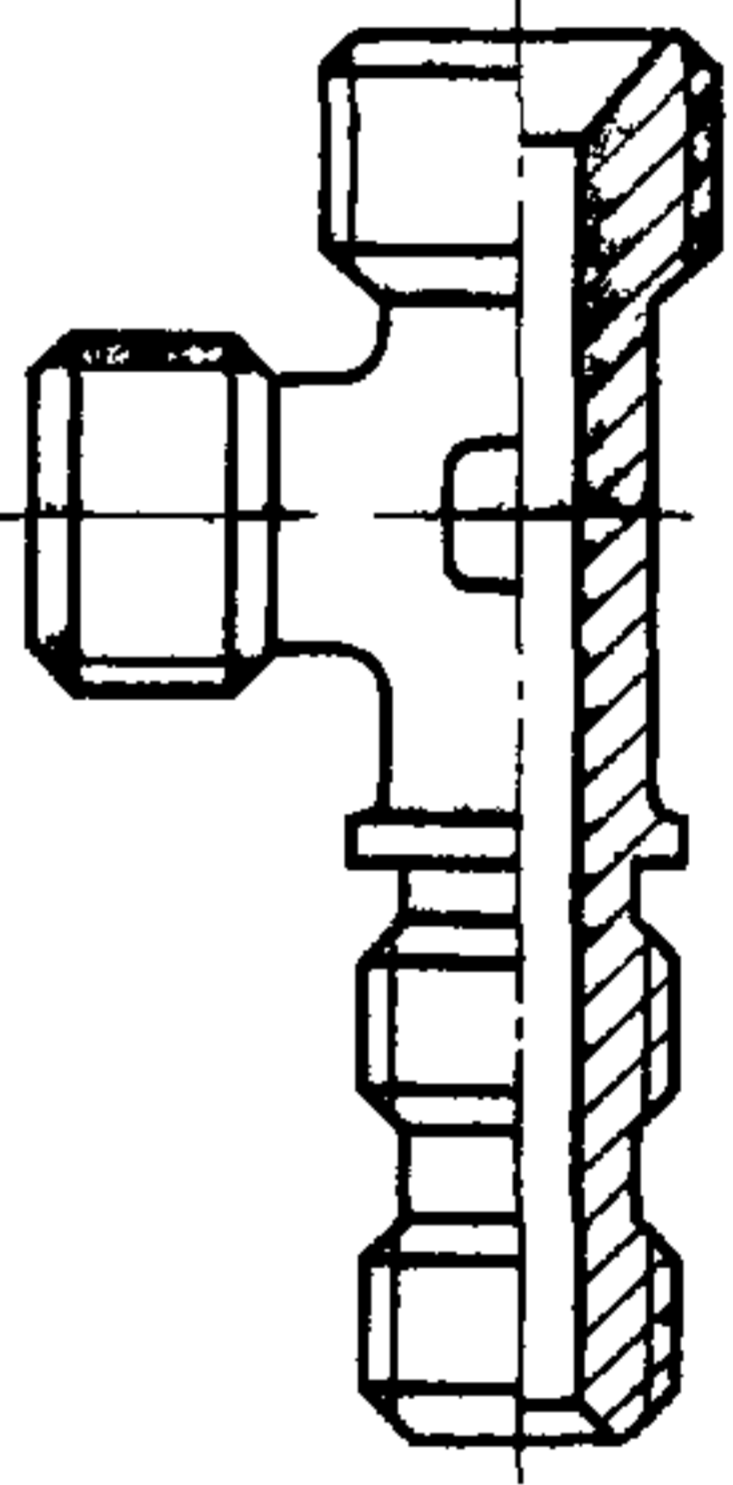
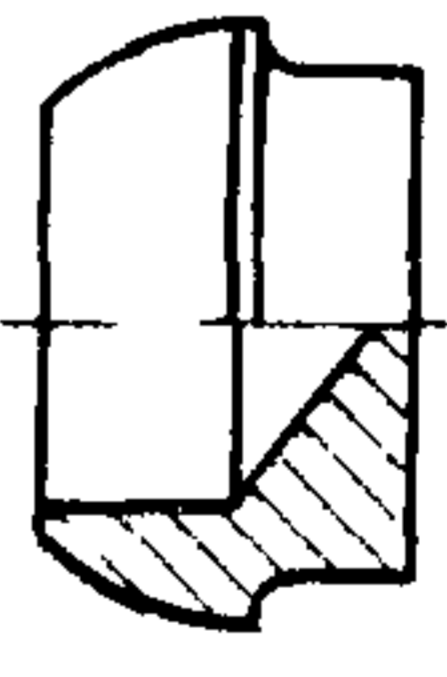
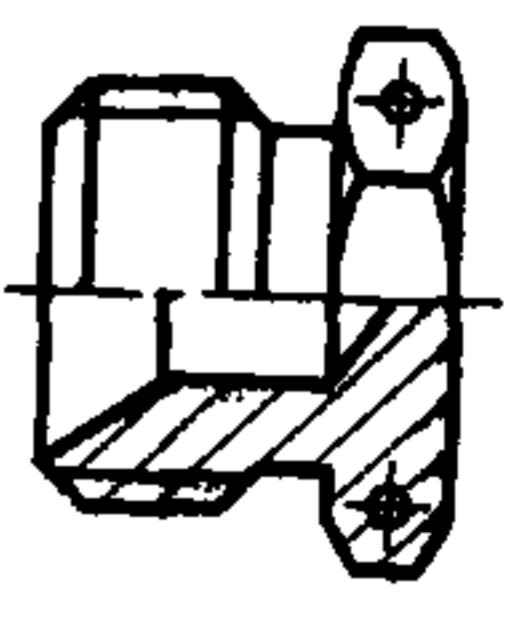
Номер ГОСТ	Наименование	Эскиз	Стр.
ГОСТ 16073—70	Угольники свертные с углом наклона 135°		77
ГОСТ 16074—70	Тройники свертные		79
ГОСТ 16075—70	Тройники свертные несимметричные		82
ГОСТ 16076—70	Заглушки сферические		85
ГОСТ 16077—70	Заглушки конусные		87
ГОСТ 16078—70	Технические требования	—	89

РЕЗЬБОВАЯ ЧАСТЬ АРМАТУРЫ ДЛЯ СОЕДИНЕНИЙ
ТРУБОПРОВОДОВ ПО ВНУТРЕННЕМУ КОНУСУ

Конструкция и размеры

Threaded ends of fittings for tube connections on internal cone.
Construction and dimensionsГОСТ
16039-70

Постановлением Комитета стандартов, мер и измерительных приборов при Совете Министров СССР от 5 июня 1970 г. № 839 срок введения установлен с 01.01.71

Несоблюдение стандарта преследуется по закону

1. Конструкция и размеры резьбовой части арматуры должны соответствовать указанным на чертеже и в таблице.

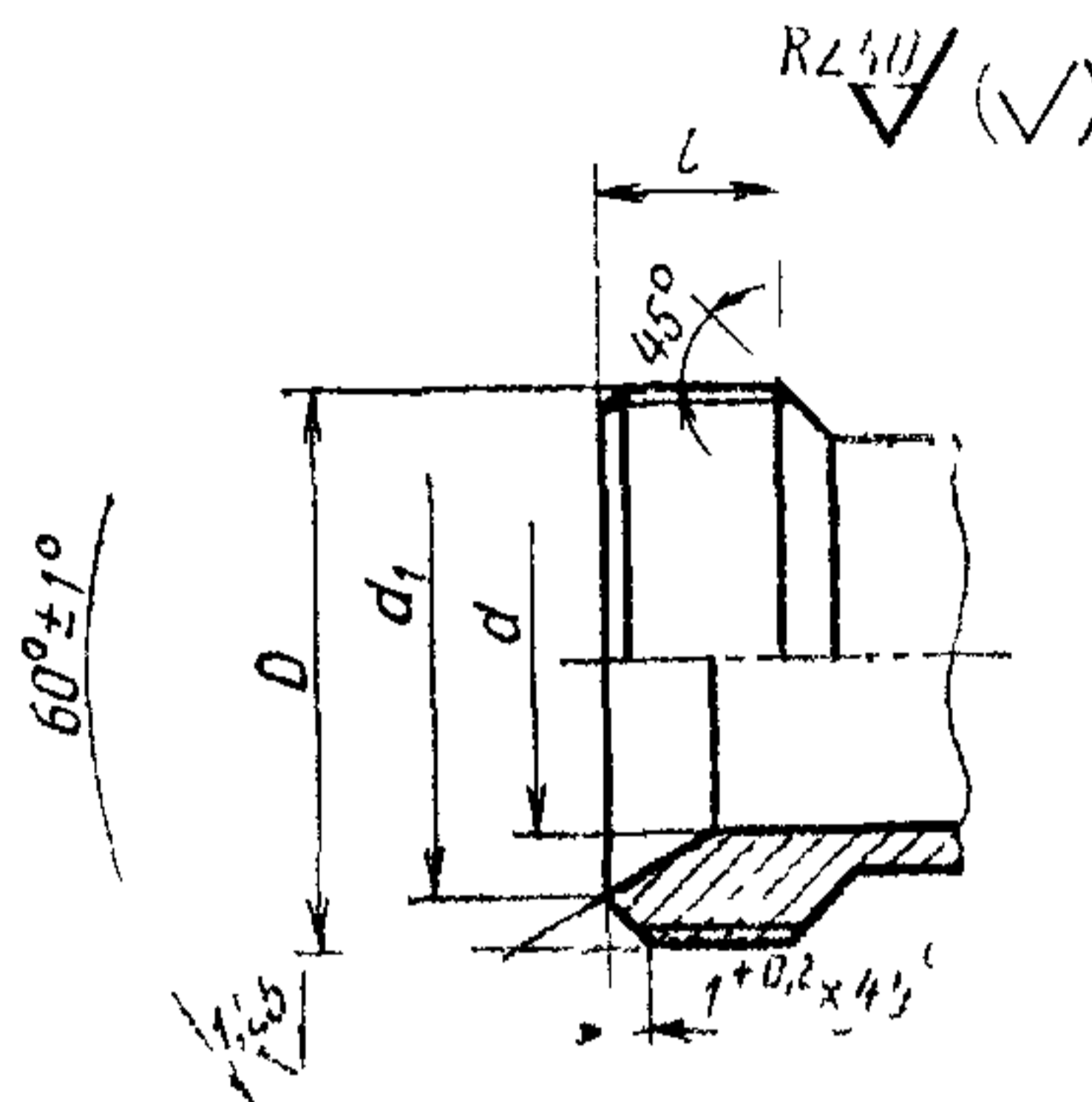

Размеры, мм

Наружный диаметр труб D_H	d	d_1	Резьба D	l
				Пред откл. $\pm 0,4$
6	4	11,0	M14×1,5	9
8	6	13,0	M16×1,5	
10	8	15,0	M18×1,5	
12	10	17,0	M20×1,5	
14	12	19,0	M22×1,5	
16	14	21,0	M24×1,5	11
18	16	24,0	M27×1,5	
20	18	27,0	M30×1,5	
22	20	29,0	M33×1,5	12
24	22			
25	23	32,0	M36×1,5	13
28	26	35,0	M39×1,5	
30	28	35,5		
32	30	38,0	M42×1,5	
34	32	41,0	M45×1,5	
36	34	44,0	M48×1,5	
38	36			

2. Технические требования — по ГОСТ 16078—70.